

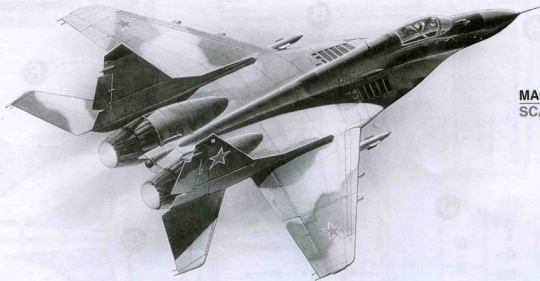

# МиГ-29 СОВЕТСКИЙ ИСТРЕБИТЕЛЬ—БОМБАРДИРОВЩИК



МАСШТАБ  
SCALE 1:72

## МиГ-29 SOVIET FIGHTER-BOMBER

СДЕЛАНО В РОССИИ  
MADE IN RUSSIA

### СОВЕТСКИЙ ИСТРЕБИТЕЛЬ— БОМБАРДИРОВЩИК МИГ-29

Истребитель МиГ-29 был принят на вооружение советских ВВС в 1982 году. Машина обладает рядом уникальных особенностей, делающих ее грозным оружием. Вооружение самолета составляют различные ракеты класса «воздух-воздух» и скорострельная 30-мм пушка. Кроме России, самолеты МиГ-29 имеются на вооружении многих стран мира.

### SOVIET MULTIMISSION FIGHTER - BOMBER MIG-29

The fighter-bomber MIG-29 was added to the arsenal of the Soviet Air Force in 1982. The fighter aircraft has a number of unique features making it a very effective weapon. The armament of the plane is composed of various air to air missiles and a rapid-firing gun of 30 mm. Besides Russia, many other countries have purchased the MIG-29 regarded as one of the best fighters worldwide.

### SOVJETISCHER JAGDBOMBER MIG-29

Das Jagdflugzeug MIG-29 ist seit dem Jahr 1982 bei der sowjetischen Luftwaffe im Einsatz. Dieses Flugzeug weist hervorragende Flugigenschaften auf, die es zu einem der besten Jäger des 20. Jahrhunderts machen. Die Bewaffnung des Flugzeuges umfasst verschiedene Luft-Luft-Raketen und eine 30-mm Schnellfeuerkanone. Neben Russland wird die MIG-29 auch in vielen anderen Ländern eingesetzt.

### CHASSEUR- BOMBARDIER SOVIETIQUE MIG-29

Le chasseur MIG-29 est entré en service dans les forces aériennes soviétiques en 1982. Cet appareil possède des particularités uniques qui en font une arme redoutable. Son armement se compose de divers types de missiles air-air et d'un canon de 30 mm à tir rapide. A part la Russie, le MIG-29 équipe aujourd'hui les forces aériennes de plusieurs pays du monde.

### AVION CAZA-BOMBARDERO SOVIETICO MIG-29

El avión multimisión MIG-29 está en operación en la Fuerza Aérea Soviética desde 1982. Esta provisto de varias características únicas, las cuales lo hacen un arma verdaderamente efectiva. El armamento del avión está compuesto de varios misiles aire-aire y una ametralladora de fuego rápido de 30mm. Además de Rusia, varios otros países han adquirido el MIG-29 considerado uno de los mejores aviones de combate a nivel mundial.

### CACCIA MIG-29

L'aereo da caccia MIG-29 è stato introdotto in servizio con l'Aviazione russa nel 1982 dove si è via via affiancato ai velivoli meno recenti. Dotato di grande maneggevolezza questo aereo dispone di una buona dotazione di armi aria-aria ed un cannone da 30 mm, che ne fanno uno dei più temibili caccia oggi in servizio.

Прежде, чем приступить к сборке модели — внимательно ознакомьтесь с инструкцией.

ВНИМАНИЕ!

Сборку и окраску модели следует проводить в хорошо проветриваемом помещении подальше от источников огня.

Сборку модели производите согласно схеме. Для удобства каждая деталь на сборочной схеме обозначена номером соответствующим номеру на литниковой схеме.

Детали следует отделять от литников ножом или другим режущим инструментом (соблюдая осторожность при работе с острыми предметами). Места среза деталей зачистите ножом или наждачной бумагой.

Модель рекомендуется окрашивать специальными красками для пластиковых

моделей, выпускаемыми предприятием «ЗВЕЗДА».

Приступая к сборке модели, заранее ознакомьтесь со схемой окраски.

Перед окраской модели рекомендуется обезжирить, например мыльным раствором, и тщательно просушить.

Краски и клей в комплект не входят.

Для сборки модели рекомендуется использовать клей, выпускаемый предприятием «ЗВЕЗДА».

Используйте минимальное количество клея. Избегайте его попадания на окрашенные поверхности модели.

ВНИМАНИЕ!

#### ATTENTION - Useful advice!

Study the instructions carefully prior to assembly. Remove parts from frame with a sharp knife or a pair of scissors and trim away excess plastic. Do not pull off parts. Assemble the parts in numerical sequence. Use plastic cement ONLY and use cement sparingly to avoid damaging the model. Paint small parts before detaching them from frame. Remove paint where parts are to be cemented.

#### ACHTUNG - Ein nützlicher Rat!

Vor der Montage die Zeichnung aufmerksam studieren. Die einzelnen Montageeile mit einem Messer oder einer Schere vom Spritzling sorgfältig entfernen. Eventuelle Grate werden mit einer Klinge oder feinem Schmirgelpapier beseitigt. Keinesfalls die Montageeile mit den Händen entfernen. Bei der Montage der Teilenumerierung folgen. Die Nummer der schon montierten Teile auf dem Spritzling ankreuzen. Bitte nur Plastikklebstoff verwenden.

#### ATTENZIONE - Consigli utili!

Prima di iniziare il montaggio, studiare attentamente il disegno. Staccare con molta cura i pezzi dalle stampe, usando un tagliabalsa oppure un paio di forbici e togliere con una piccola lima o con carta. Mai staccare i pezzi con le mani. Montarli seguendo l'ordine della numerazione delle tavole. Eliminare dalla stampa il numero del pezzo appena montato, facendogli sopra una croce.

#### ATENCION - Consejos útiles!

Estudiar las instrucciones cuidadosamente antes de comenzar el montaje. Separar las piezas de las bandejas con un cuchillo afilado o un par de tijeras, y retirar el exceso de plástico o rebaba. No arrancar las piezas. Montar las piezas en orden numérico. Utilizar SOLAMENTE pegamento para plástico y en poca cantidad para evitar que se dañe el modelo. Pintar las piezas pequeñas antes de separarlas de la bandeja. Retirar la pintura de los lugares por donde se deban pegar las piezas.

#### ATTENTION - Conseils utiles!

Avant de commencer le montage, étudier attentivement le dessin. Détacher avec beaucoup de soin les morceaux des moules en usant un massicot ou bien un pair de ciseaux et couper avec une petite lame ou avec de papier de verre fin ébrouage éventuels. Jamais détacher les morceaux avec les mains. Monter les en suivant l'ordre de la numération des tables. Eliminer de la moule le numéro de la pièce qui vient d'être montée, en le bifant avec une croix. Employer seulement de la colle pour polystyrol.

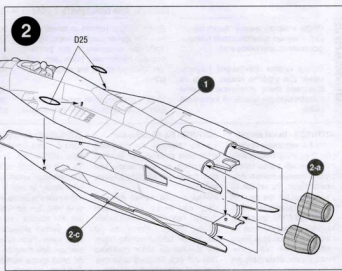
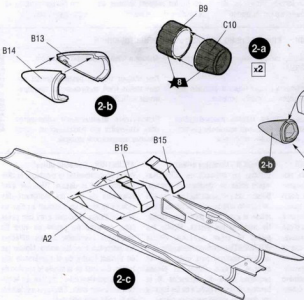
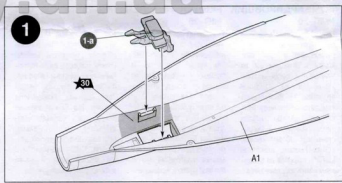
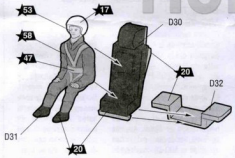
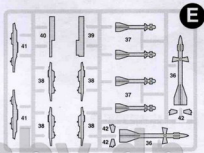
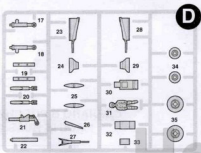
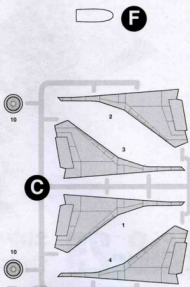
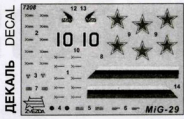
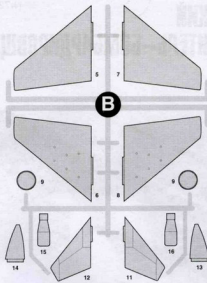
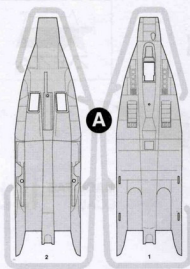

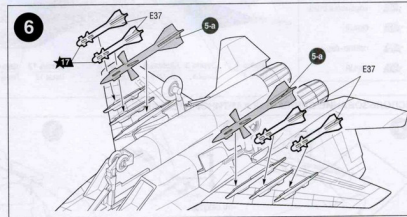
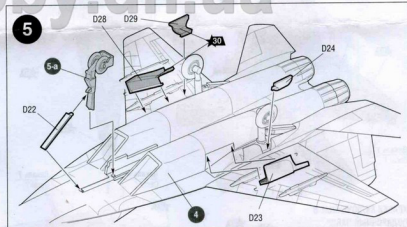
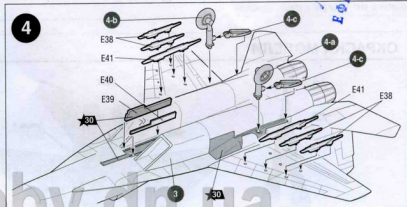
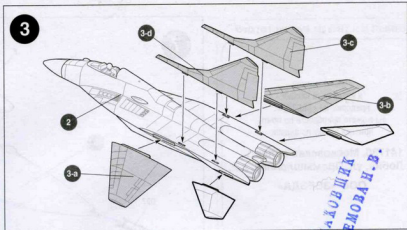
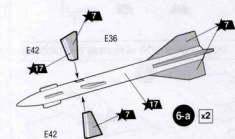
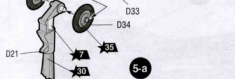
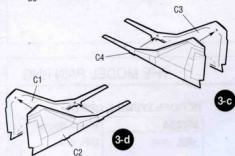
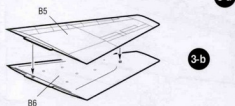
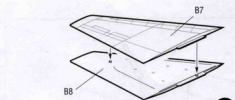

ДАХОВИКИ  
ЕФРЕМОВА Н.В.

Hobby.dn.ua

