

PLASTIC MODEL KITS  
LIMITED EDITION  
CAT.NO.1470



SPAN : 264 mm  
LENGTH : 230 mm  
PARTS : 146 pieces  
**SCALE:1/144**



When Nikita Khrushchev visited Antonov design bureau in summer 1955 he approved the specification for the new four-engine transport aircraft. The unusual idea was that two aircraft were to be built - the An-12 military transport and the An-10 passenger liner with the only difference between the two being the tail portion of the fuselage. This provided the An-10 with an ability to operate from unprepared airfields and much simplified pilot training. In wartime the An-10 could easily be converted into a military transport by replacing its tail part with another one having a cargo ramp. The design work took only 11 months and on 16 December 1957 the An-12 made its maiden flight. More than 30 years passed since then but today the An-12 serves many nations around the world. 1243 aircraft in more than 20 versions were built.



Летом 1955 г. во время визита в ОКБ Антонова Никита Хрущев одобрил идею создания нового четырехдвигательного самолета. Особенностью проекта было параллельное создание пассажирского Ан-10 и транспортного Ан-12, которые имели между собой минимальные отличия. Это обеспечило возможность эксплуатировать Ан-10 с неподготовленных грунтовых аэродромов, а в случае необходимости давало возможность с минимальными затратами переоборудовать Ан-10 в транспортный вариант. Первый опытный Ан-10 строился в Киеве и поднялся в воздух 7 марта 1957. Рабочее проектирование Ан-12 длилось всего 11 месяцев. Благодаря схожести с "десяткой" Ан-12 не имел опытных экземпляров - первая взлетевшая 16 декабря 1957 г. машина была и первой серийной. За время серийного производства было построено 1243 самолета более чем 20-ти модификаций.

The model is executed on technology short run and is intended only for experienced modelers  
Word-wide distributor for AMODEL kits: IBG, Warszawa, Poland  
Fax: (4822)842-56-29; E-Mail: [ibgsc@ibg.com.pl](mailto:ibgsc@ibg.com.pl)

Модель выполнена по технологии short run и предназначена только для опытных моделистов  
Дистрибьютор моделей AMODEL: IBG, Варшава, Польша  
Факс: (4822) 842-56-29; E-Mail: [ibgsc@ibg.com.pl](mailto:ibgsc@ibg.com.pl)



## USED SYMBOLS / ИСПОЛЬЗУЕМЫЕ СИМВОЛЫ

1

STAGES OF ASSEMBLY  
ЭТАПЫ СБОРКИ

1

NUMBER PARTS  
НОМЕР ДЕТАЛИ

1

APPLY DECALS  
НАНЕСТИ ДЕКАЛЬ

A

TO PAINT  
ОКРАСИТЬ

GLUE  
КЛЕИТЬ

✗

DON'T GLUE  
НЕ КЛЕИТЬ

?

OPTIONAL  
НА ВЫБОР

⊘

MAKE A HOLE  
ВЫПОЛНИТЬ ОТВЕРСТИЕ

✂

DETACH WITH KNIFE  
ОТДЕЛИТЬ НОЖОМ

2x

QUANTITY OF OPERATIONS(PARTS)  
КОЛИЧЕСТВО ОПЕРАЦИЙ(ДЕТАЛЕЙ)



## USED PAINTS / ИСПОЛЬЗУЕМЫЕ КРАСКИ

A

HUMBROL 22  
WHITE  
БЕЛЫЙ

B

HUMBROL 146  
AIRCRAFT GREY  
СВЕТЛО СЕРЫЙ

C

HUMBROL 47  
SEA BLUE  
ГОЛУБОЙ

D

HUMBROL 11  
SILVER  
СЕРЕБРИСТЫЙ

E

HUMBROL 27004  
GUN METAL  
СТАЛЬНОЙ СЕРЫЙ

F

HUMBROL 24  
YELLOW  
ЖЕЛТЫЙ

G

HUMBROL 19  
BRIGHT RED  
КРАСНЫЙ

H

HUMBROL 33  
BLACK  
ЧЕРНЫЙ

I

HUMBROL 101  
MID GREEN  
СРЕДНЕ ЗЕЛЕНый

J

HUMBROL 64  
LIGHT GREY  
СВЕТЛО СЕРЫЙ



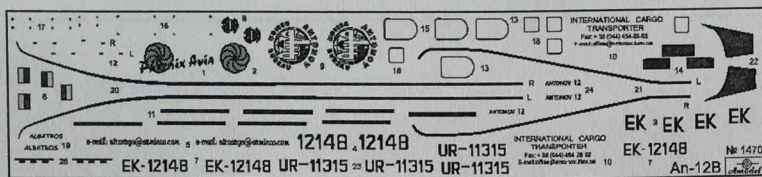

DECALS FOR TWO VERSIONS  
 OF COLOURING  
 ДЕКАЛЬ ДЛЯ ДВУХ  
 ВАРИАНТОВ ОКРАСКИ

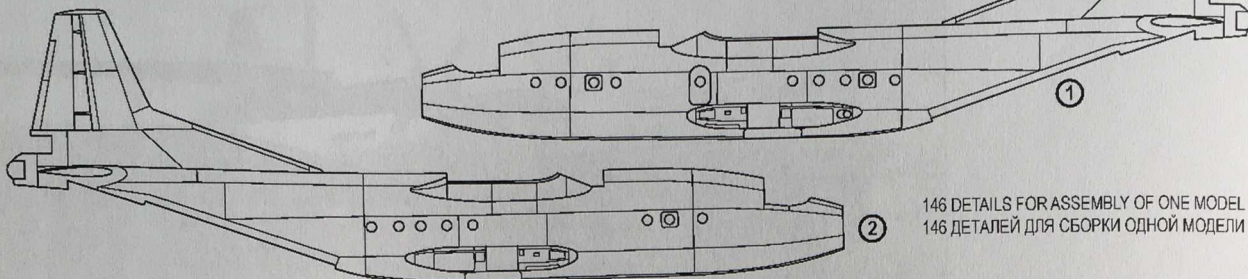

146 DETAILS FOR ASSEMBLY OF ONE MODEL  
 146 ДЕТАЛЕЙ ДЛЯ СБОРКИ ОДНОЙ МОДЕЛИ

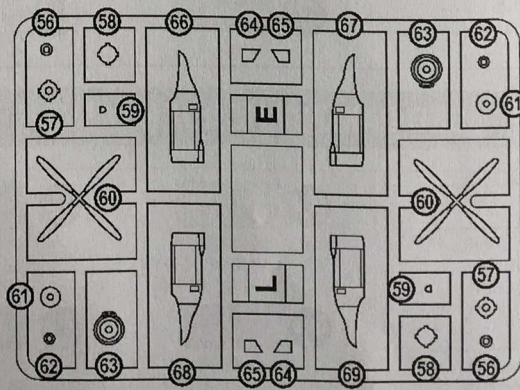
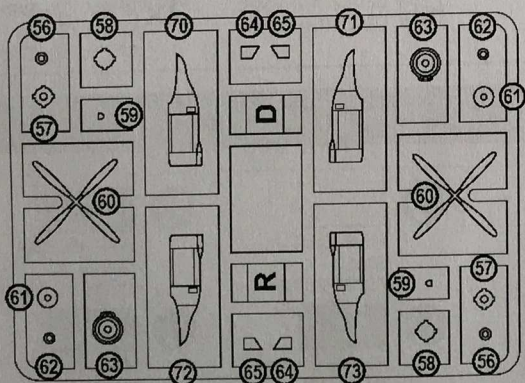
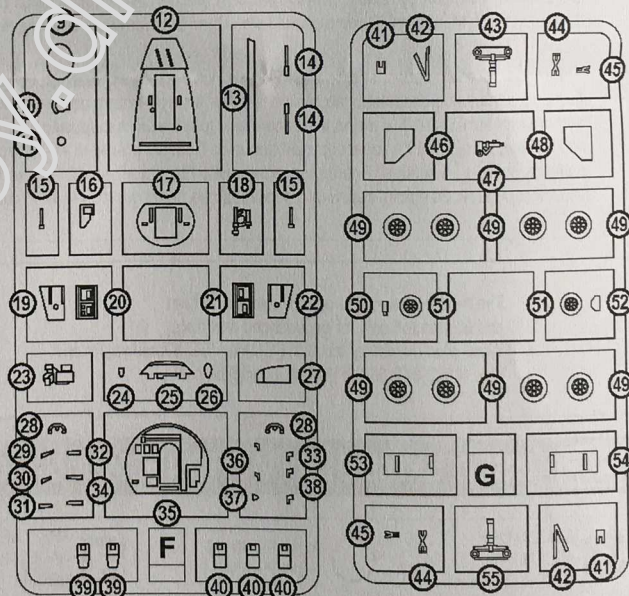
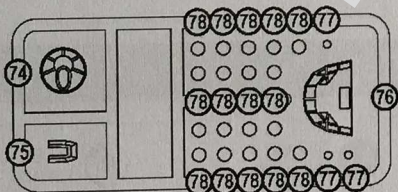
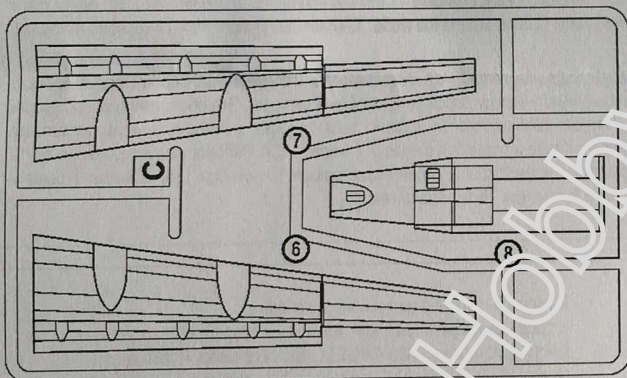
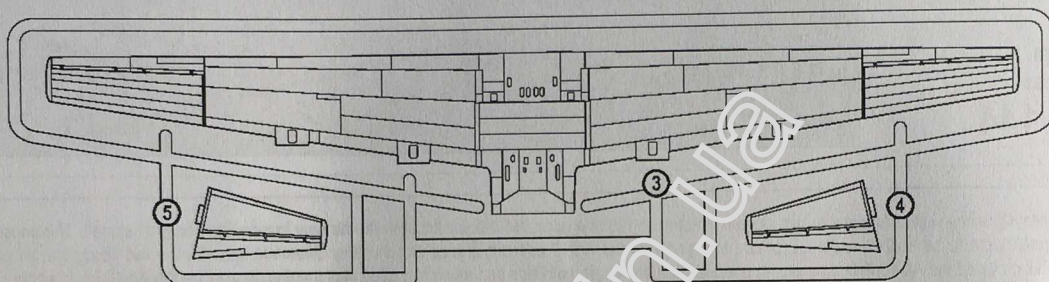



**1** 2x (15) (19) (20) (21) (22) 2x (28)  
2x (39)

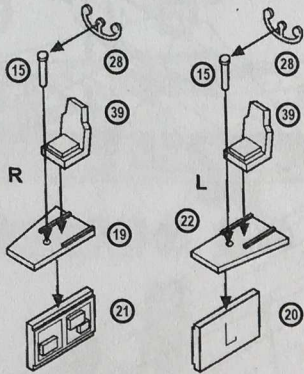

**2** (12) (16) (17) (18) (23) (25) (27) (35) 3x (40) 1L 1R

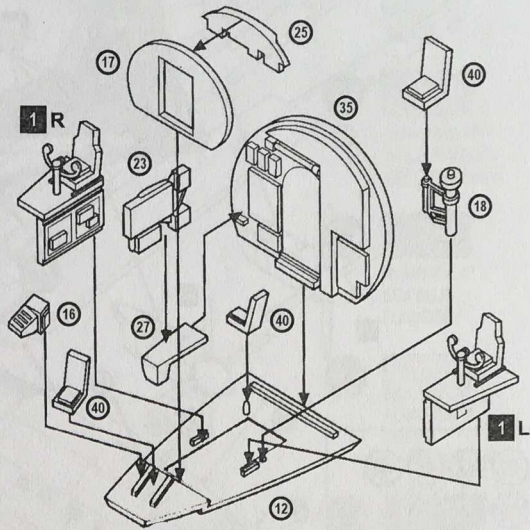

**3** (1) (2) (8) (10) (11) (53) (54)  
(74) (75) (76) (77) 18x (78) 2

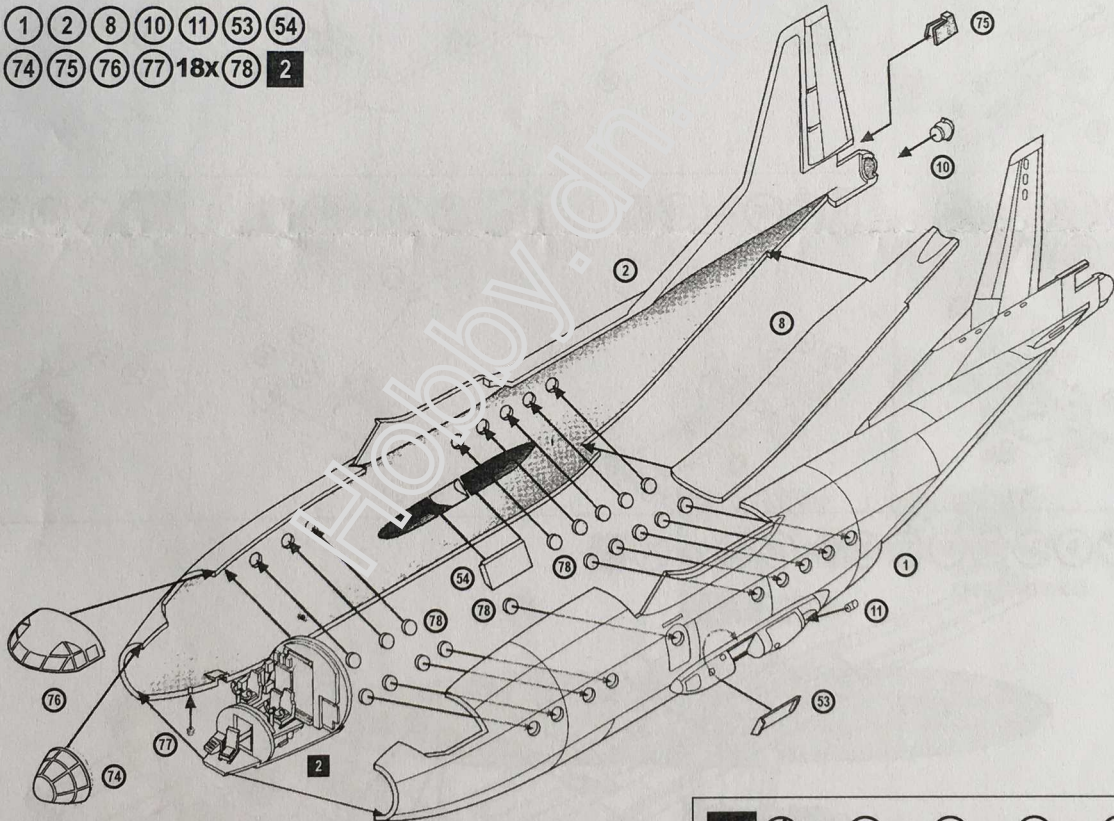

**4** 4x (62) 4x (64) 4x (65)  
4x



**5** (66) (67) (68) (69) (70)  
4x (71) (72) (73) 4x 4

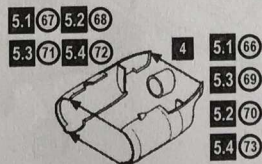

**6** 4x (56) 4x (57) 4x (58) 4x (59)  
4x 4x (60) 4x (61) 4x (63) 4x 5

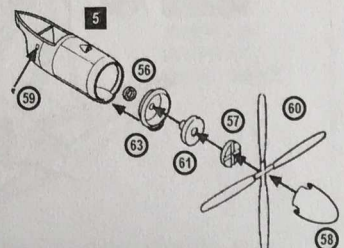



7 6 3 4 5 6 7 29 30 2x 36 37 38 3 4x 6

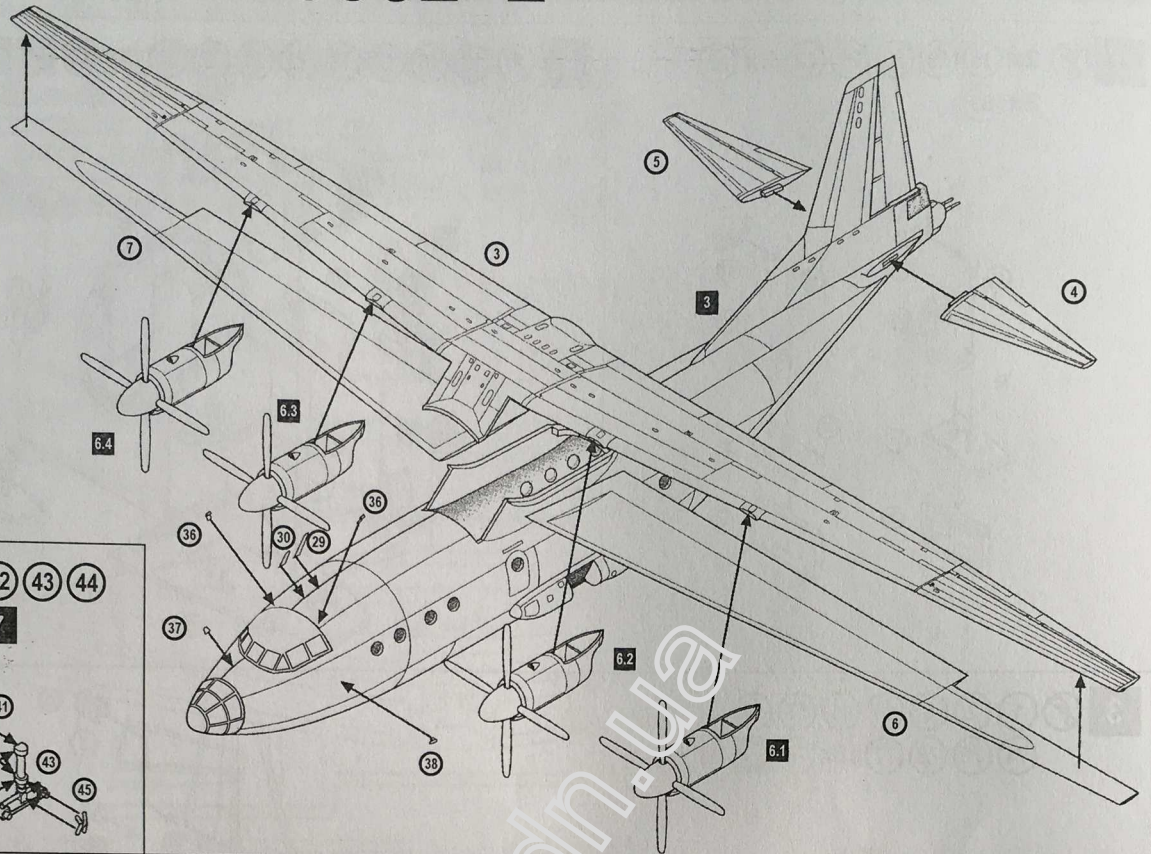

8 41 42 43 44 45 7

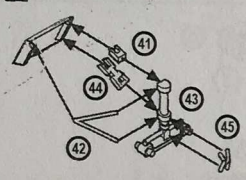

9 41 42 44 45 55 7

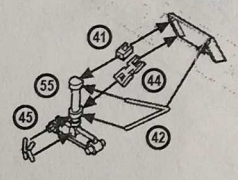

10 46 4x 49 8

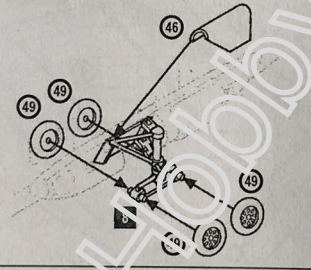

11 48 4x 49 9

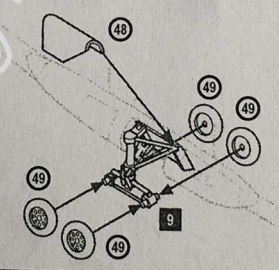

12 47 50 2x 51

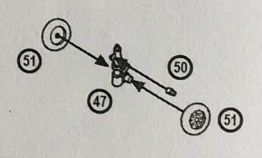

13 9 24 26 31 32 33 2x 34 38 2x 77 12

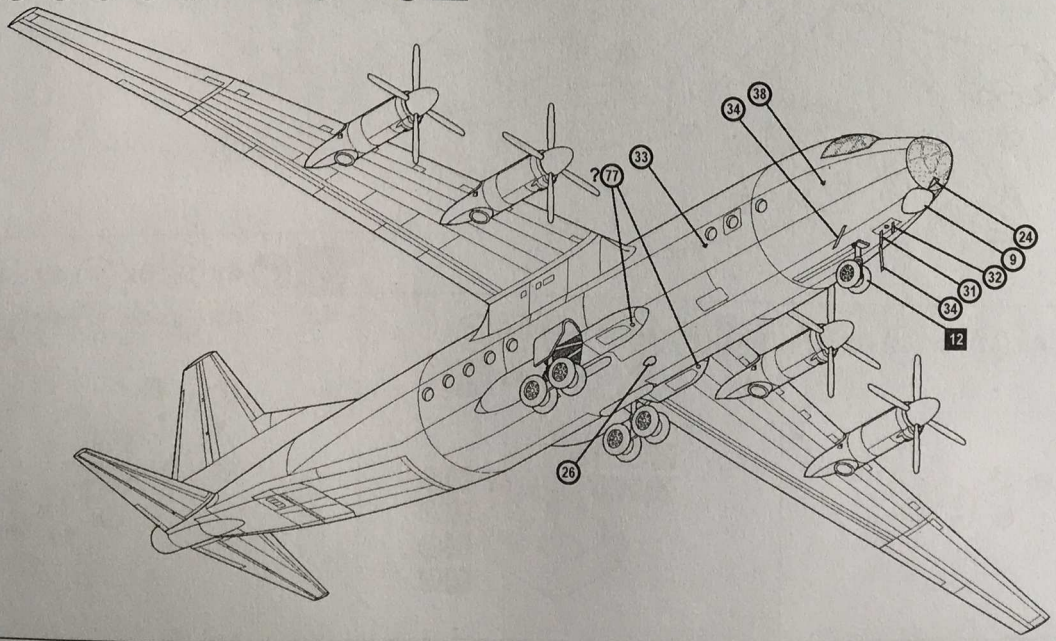





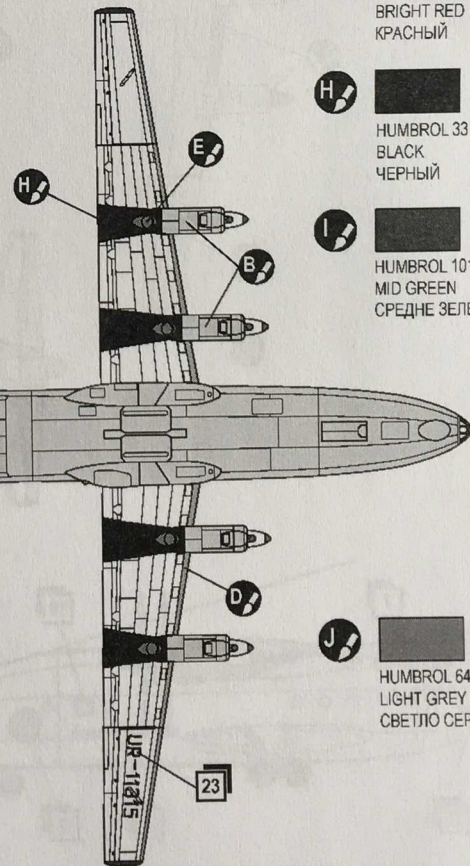
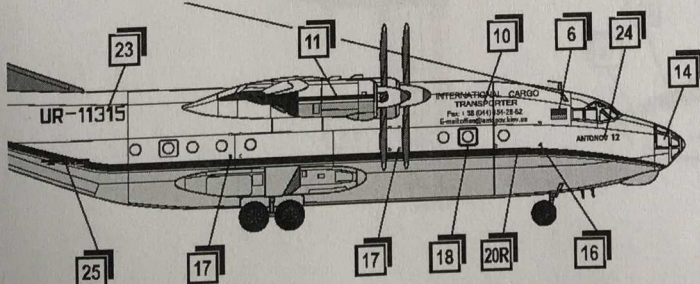
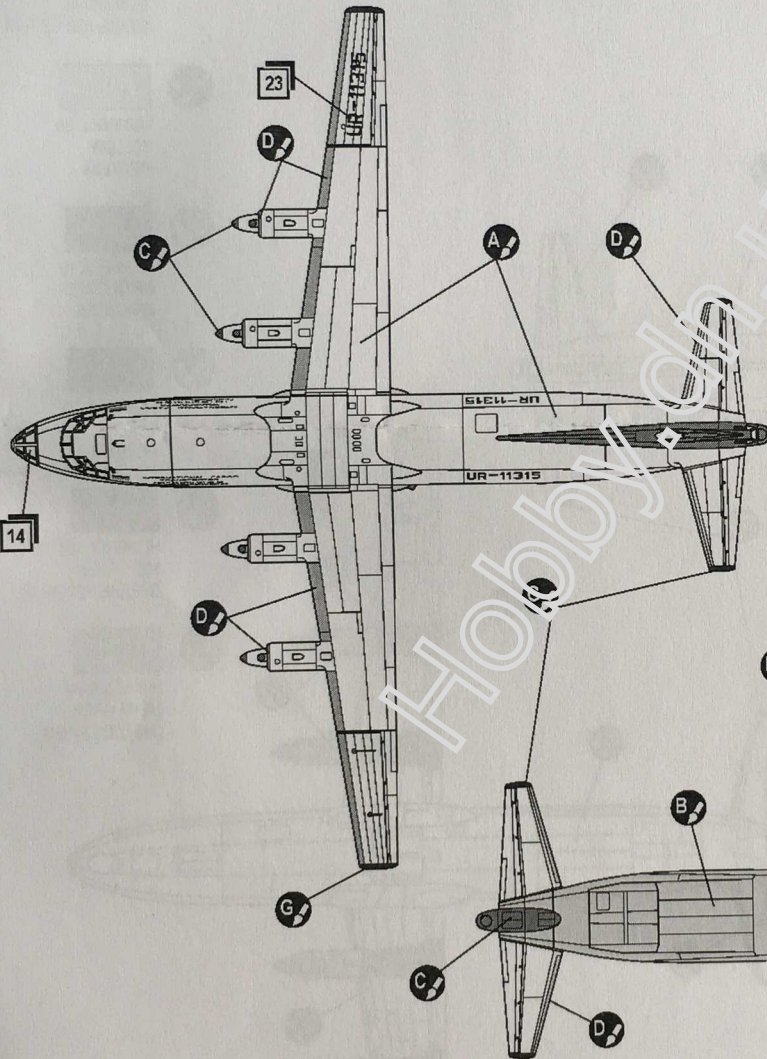
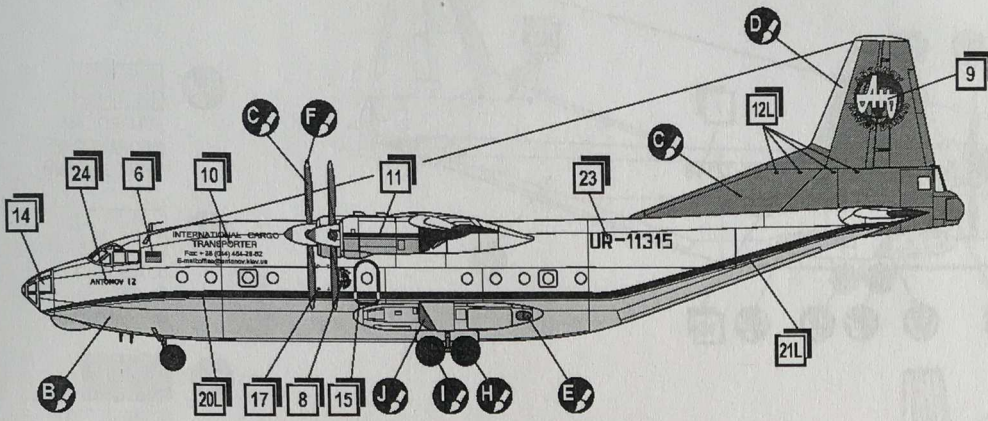





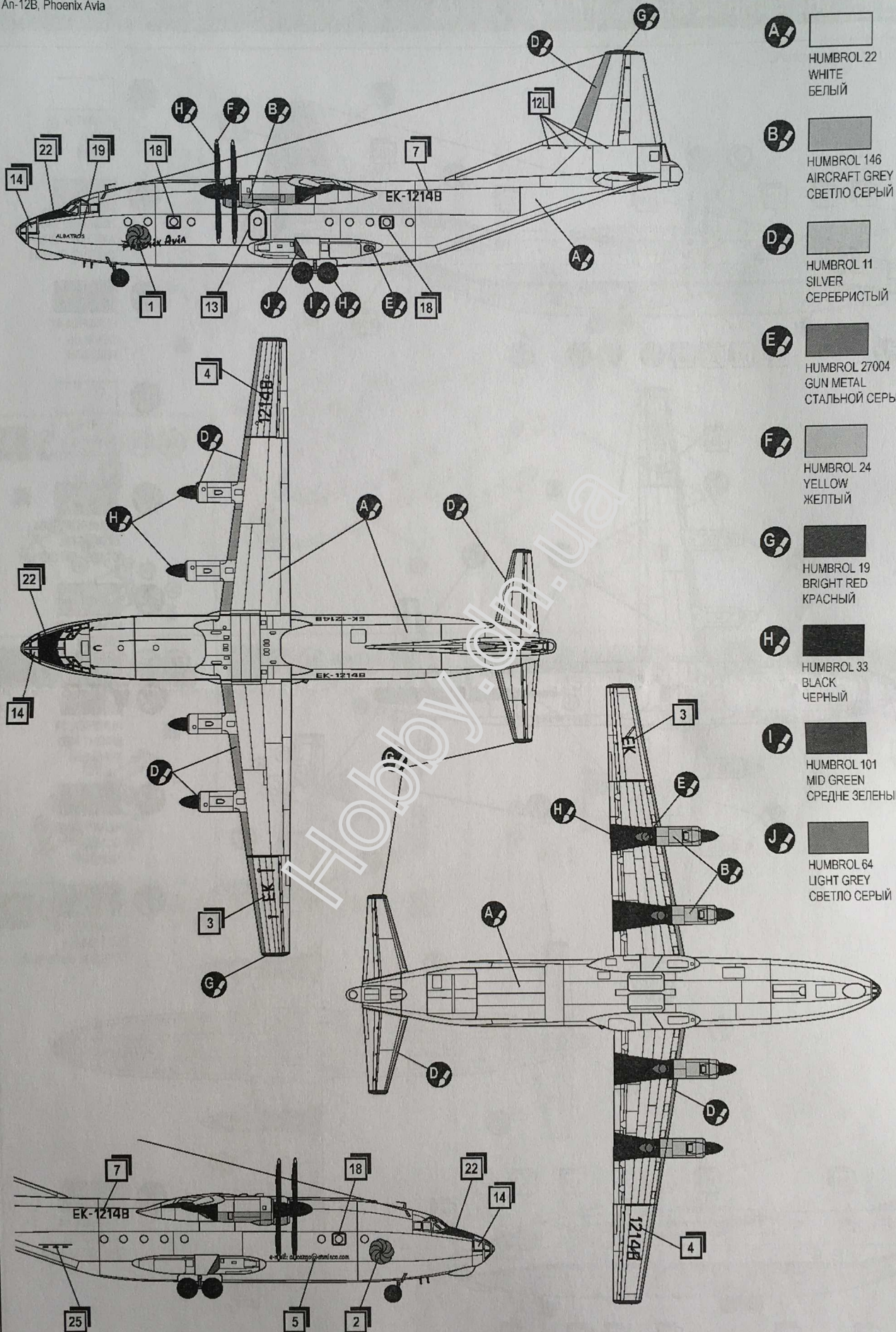

An-12B, Antonov Design bureau



- A** HUMBROL 22  
WHITE  
БЕЛЫЙ
- B** HUMBROL 146  
AIRCRAFT GREY  
СВЕТЛО СЕРЫЙ
- C** HUMBROL 47  
SEA BLUE  
ГОЛУБОЙ
- D** HUMBROL 11  
SILVER  
СЕРЕБИСТЫЙ
- E** HUMBROL 27004  
GUN METAL  
СТАЛЬНОЙ СЕРЫЙ
- F** HUMBROL 24  
YELLOW  
ЖЕЛТЫЙ
- G** HUMBROL 19  
BRIGHT RED  
КРАСНЫЙ
- H** HUMBROL 33  
BLACK  
ЧЕРНЫЙ
- I** HUMBROL 101  
MID GREEN  
СРЕДНЕ ЗЕЛЕНЫЙ
- J** HUMBROL 64  
LIGHT GREY  
СВЕТЛО СЕРЫЙ





- A**  HUMBROL 22  
WHITE  
БЕЛЫЙ
- B**  HUMBROL 146  
AIRCRAFT GREY  
СВЕТЛО СЕРЫЙ
- D**  HUMBROL 11  
SILVER  
СЕРЕБРИСТЫЙ
- E**  HUMBROL 27004  
GUN METAL  
СТАЛЬНОЙ СЕРЫЙ
- F**  HUMBROL 24  
YELLOW  
ЖЕЛТЫЙ
- G**  HUMBROL 19  
BRIGHT RED  
КРАСНЫЙ
- H**  HUMBROL 33  
BLACK  
ЧЕРНЫЙ
- I**  HUMBROL 101  
MID GREEN  
СРЕДНЕ ЗЕЛЕНЫЙ
- J**  HUMBROL 64  
LIGHT GREY  
СВЕТЛО СЕРЫЙ