

Mikoyan MiG-27

(NATO reporting name "Flogger-D/J") is a variable-geometry ground-attack aircraft, originally built by the Mikoyan design bureau in the Soviet Union and later license-produced in India by Hindustan Aeronautics as the Bahadur ("Valiant"). It is based on the Mikoyan-Gurevich MiG-23 fighter aircraft, but optimized for air-to-ground attack. Unlike the MiG-23, the MiG-27 did not see widespread use outside Russia, as most countries opted for the MiG-23BN and Sukhoi Su-22 instead. It currently only remains in service with the Indian, Kazakh and Sri Lankan Air Forces in the ground attack role. All Russian and Ukrainian MiG-27s have been retired. The MiG-27K was most advanced variant Soviet version, with a laser designator and compatibility with TV-guided electro-optical weapons. It carried the GSh-6-30 cannon. Around 200 were built.

МиГ-27К «Кайра»

(изделие 23БК, до принятия на вооружение в 1976 именовался МиГ-23БК) был оснащён прицельно-навигационным комплексом ПРНК-23К, в состав которого входила цифровая электронно-вычислительная машина «Орбита-20-23 К» и лазерно-телевизионная прицельная система «Кайра-23». На момент создания, по совокупности характеристик, МиГ-27К являлся одним из сильнейших истребителей-бомбардировщиков в мире. Всего изготовлено 197 машин.

Тактико-технические характеристики и вооружение МиГ-27К:

Экипаж: 1 человек, Длина: 17,10 м, Размах крыла: в сложенном положении: 7,40 м, в развёрнутом положении: 13,80 м, Высота: 5 м, Площадь крыла: в сложенном положении: 34,16 м², в развёрнутом положении: 37,35 м², Макс. взлётный вес: 20 670 кг, Двигатель: 1 турбореактивный Р-29-300, Максимальная скорость: у земли: 1350 км/ч (M = 1,10), на высоте 8000 м: 1885 км/ч (M = 1,77), Практический потолок: 14 000 м, Скороподъёмность: 200 м/с

Вооружение:

1 автоматическая шестиствольная пушка ГШ-6-30А калибра 30 мм с боекомплектом 260—300 снарядов
Боевая нагрузка: до 4000 кг различного вооружения на 7 пилонах.

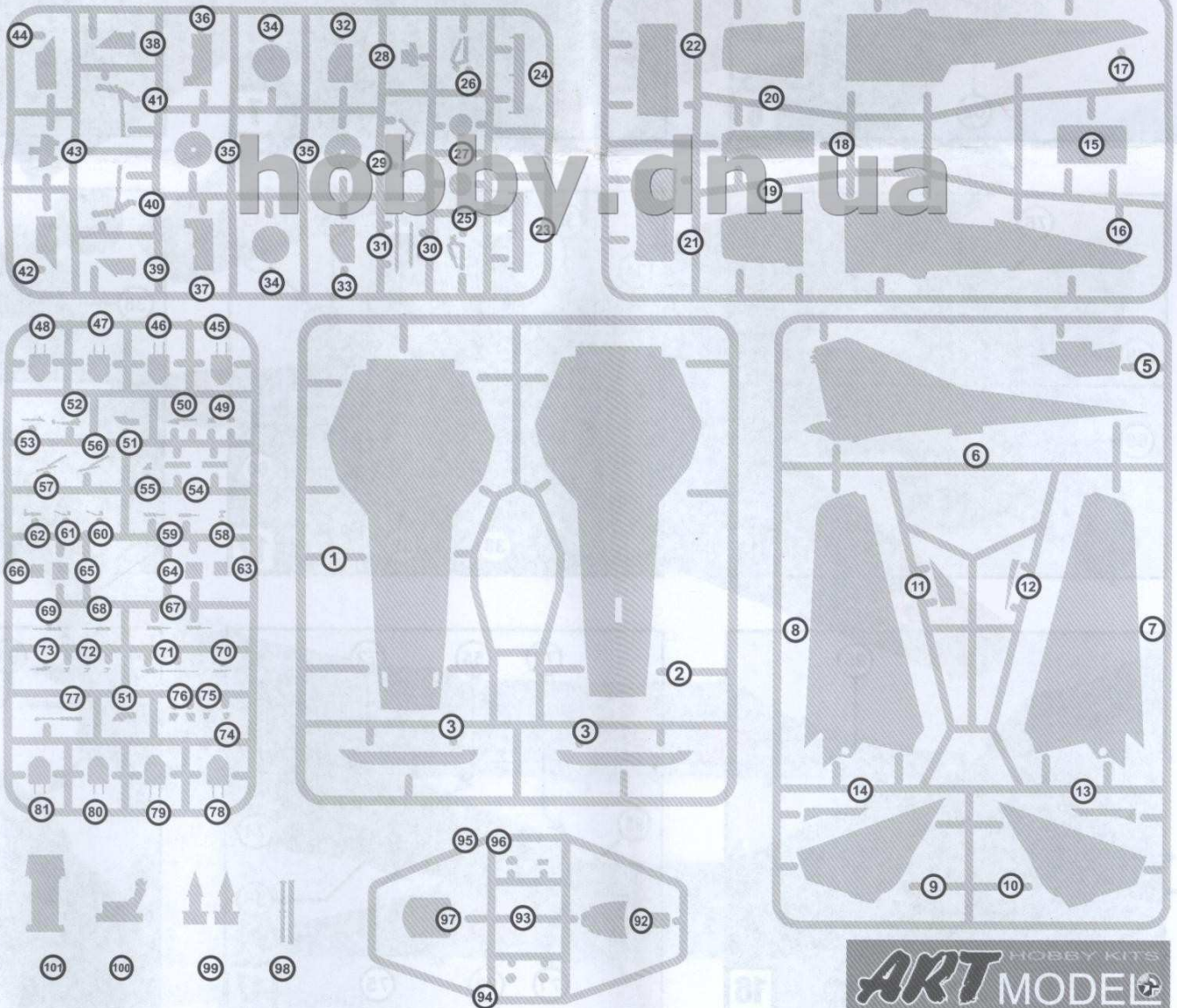

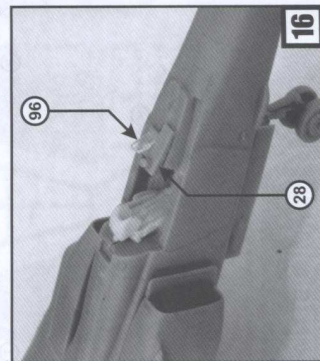
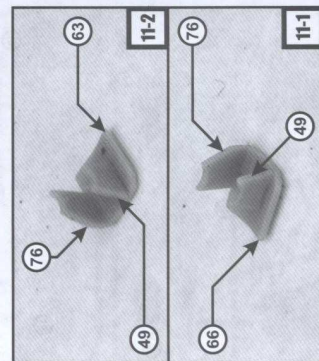
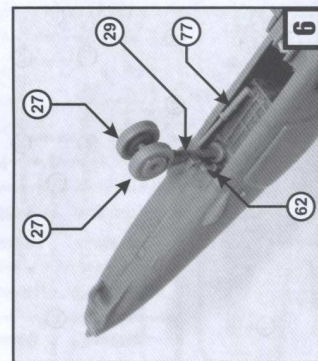
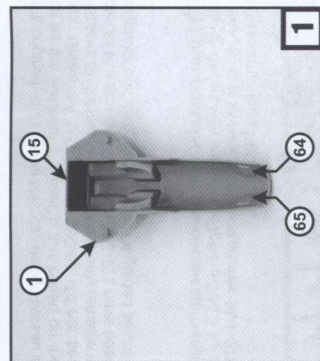
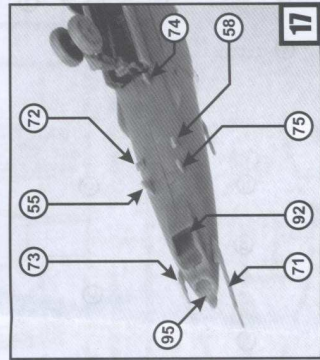
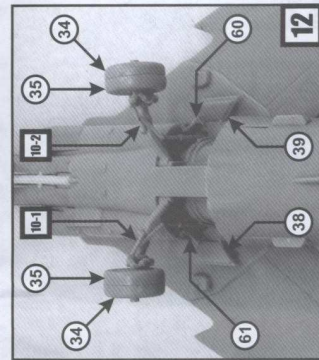
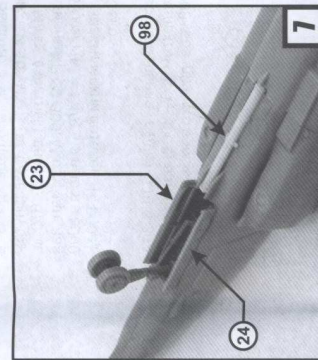
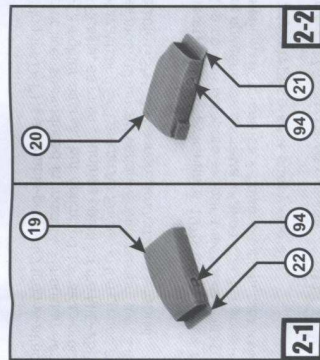
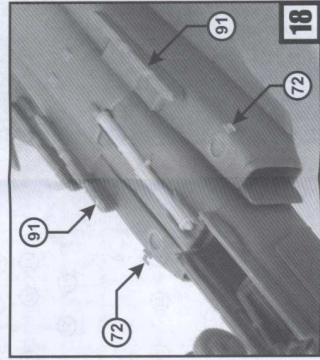
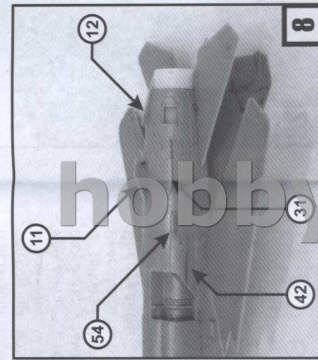
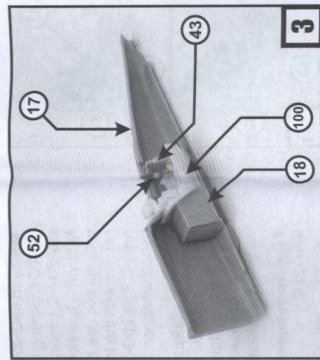
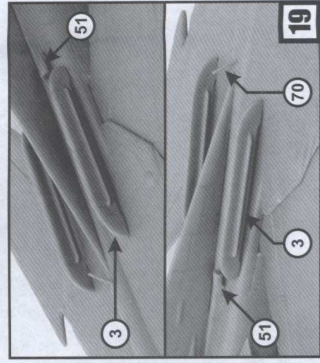
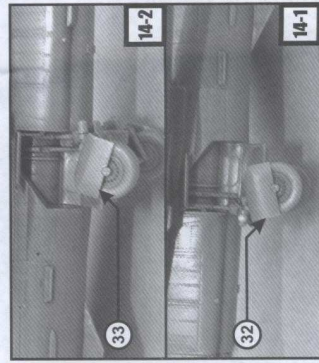
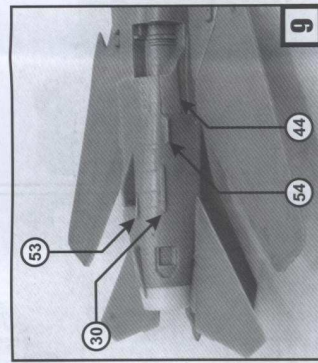
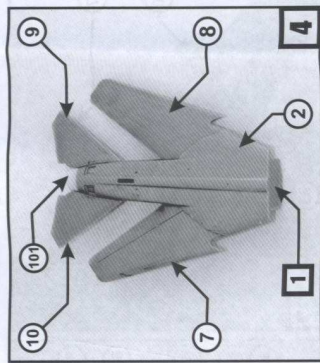
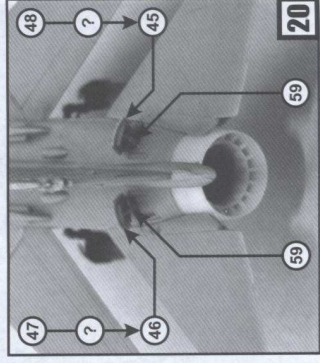
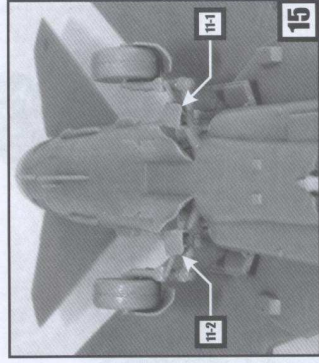
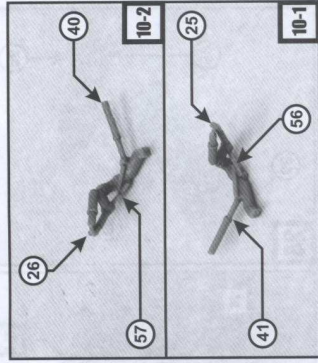
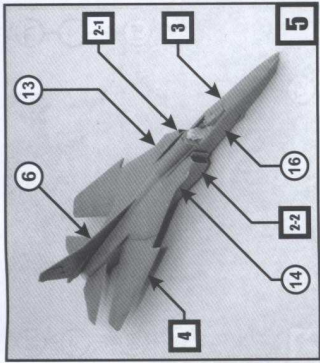

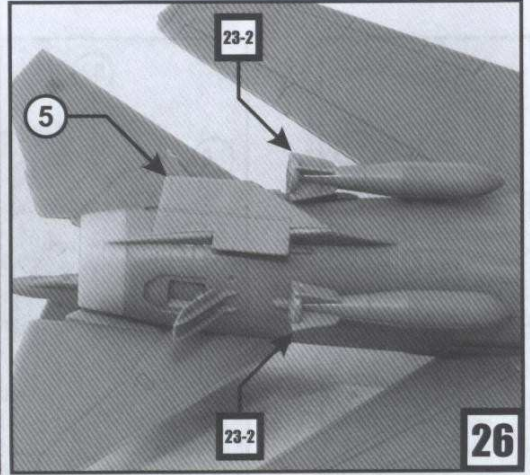
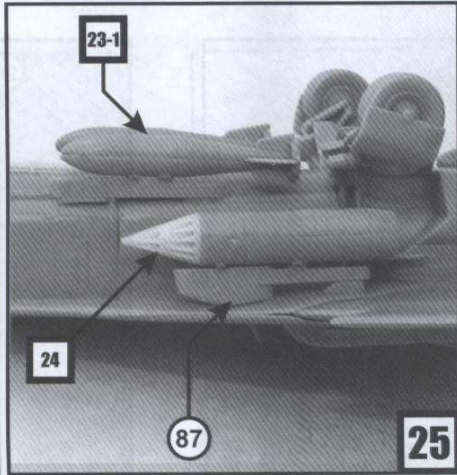
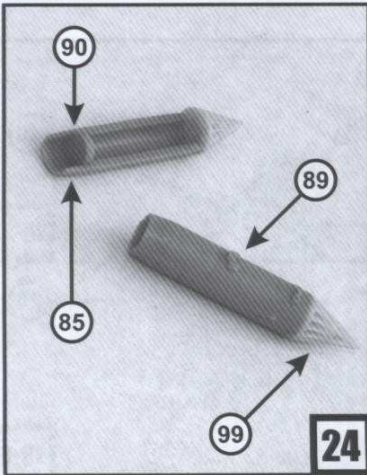
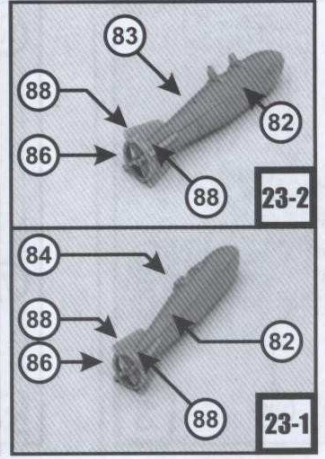
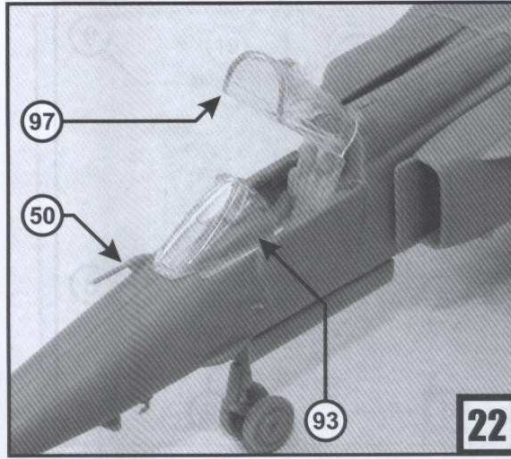
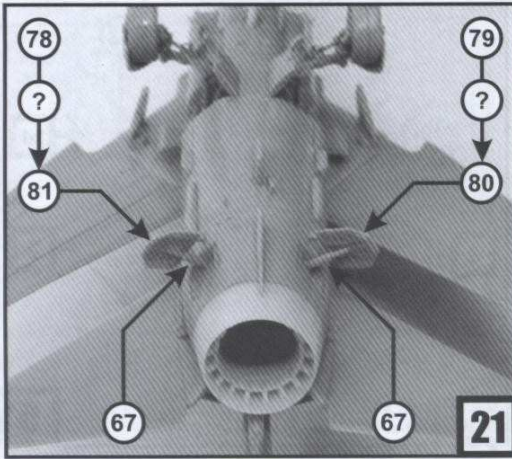

hobby.dn.ua



МиГ-27К 559-й АПИБ Финстервальде



МиГ-27К 559-й АПИБ Финстервальде

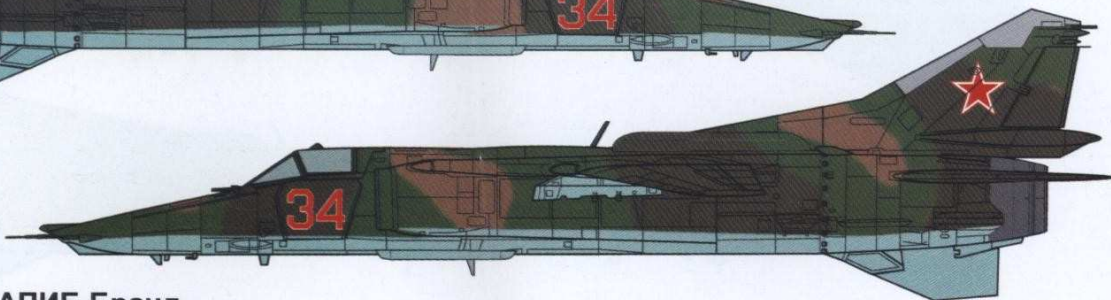
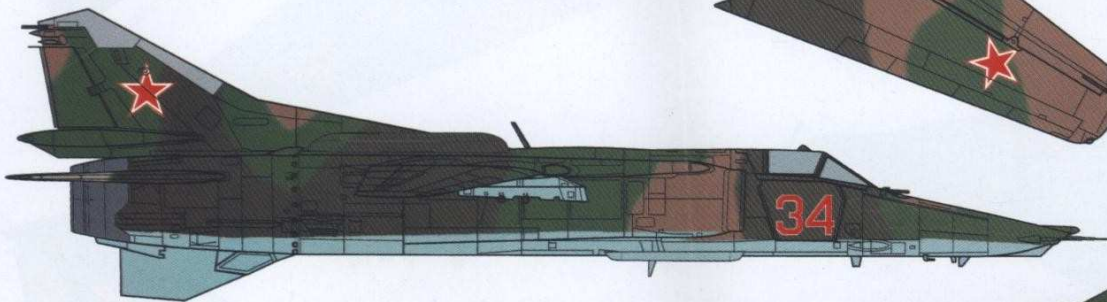
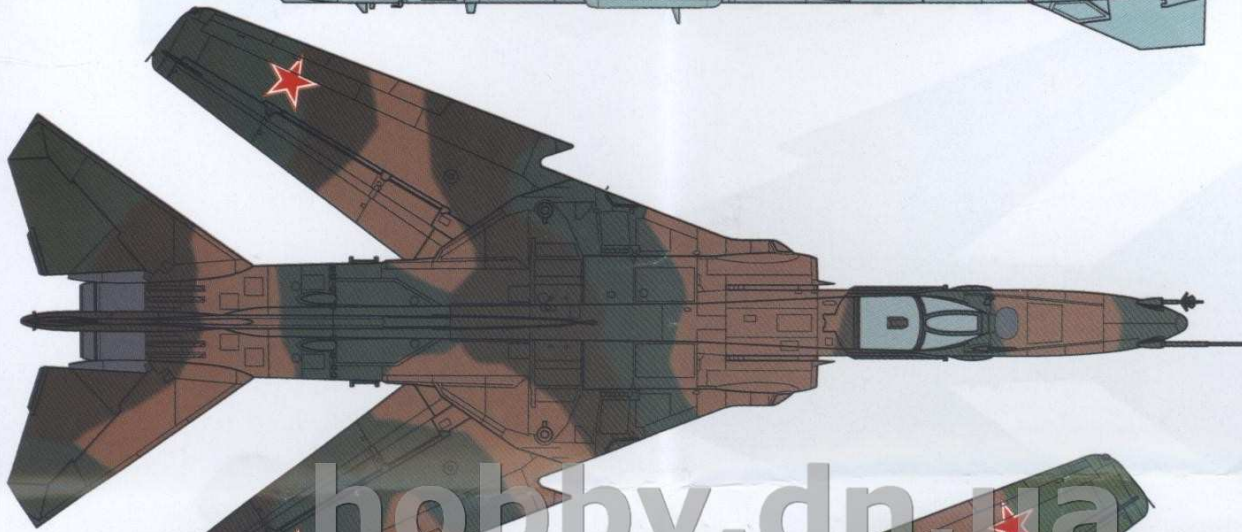
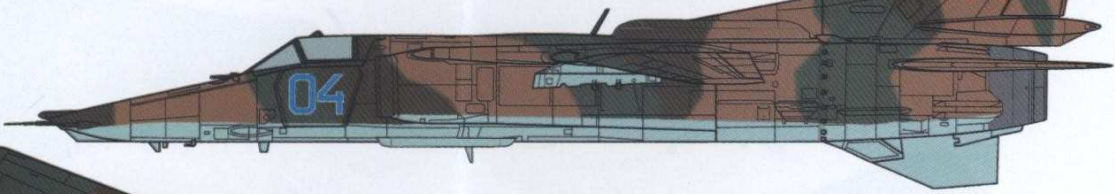

МиГ-27К 911-й АПИБ Бранд

hobby.dn.ua