

Plastic model
scale 1/72

P-51 B/C/F-6 MUSTANG

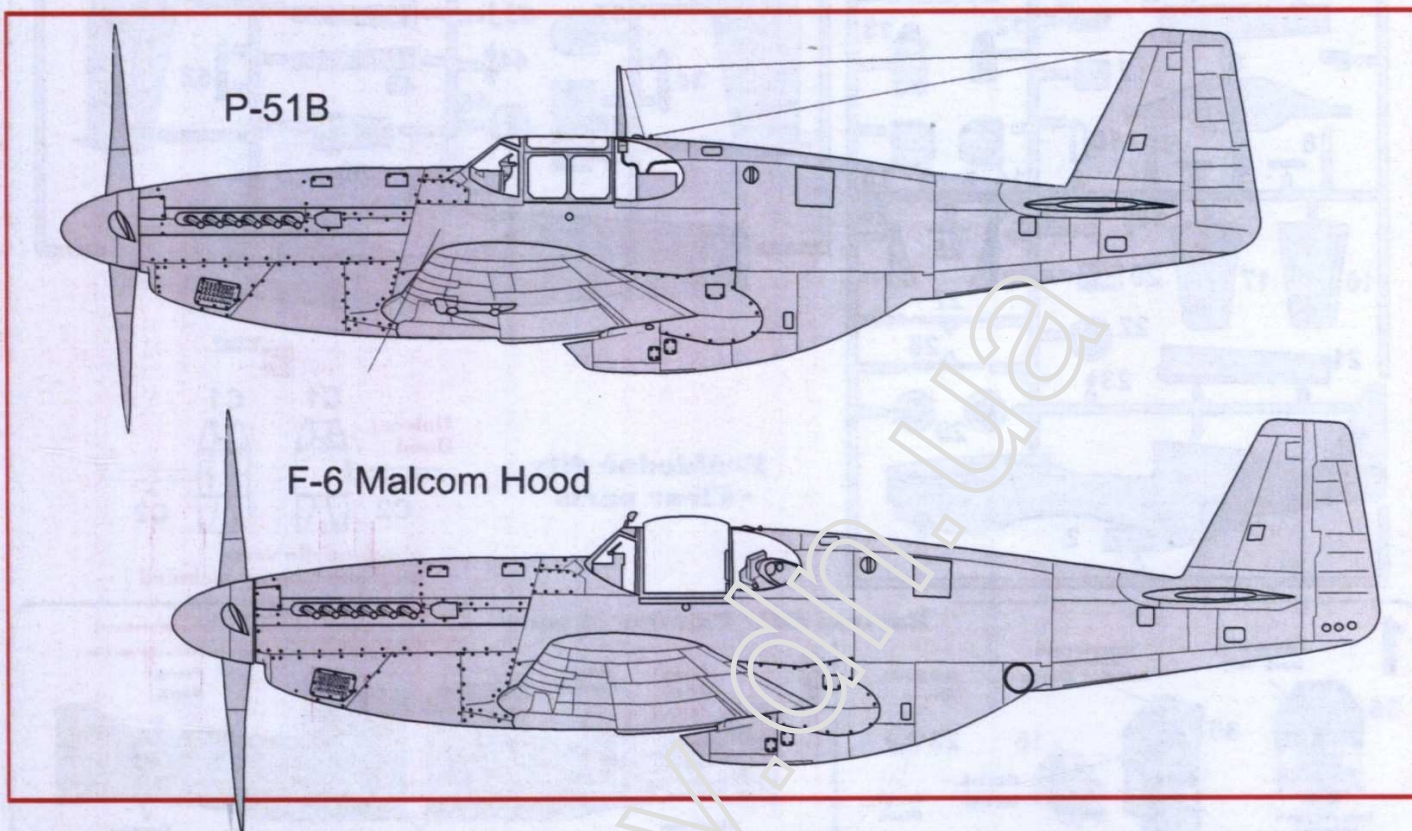

Historie

V říjnu 1942 britové na doporučení konstruktéra společnosti Rolls-Royce R. Harkera zamontovali do Mustangu Mk.I (AL975/G) svůj motor Merlin 65 se vstříkovaním paliva o výkonu 1254 kW a čtyřlístou vrtulí ze Spitfire, díky čemuž výkony letounu výrazně vzrostly. Pod příděl byl instalován mezichladič vzduchu pro dvourychlostní dvoustupňový kompresor a takto upravený stroj byl označen Mustang X. Druhý Mustang X (AM703) létal v listopadu a třetí (AM208) v prosinci 1942. Později byly poháněny a zkoušeny i s novějšími motory Merlin 70 nebo 71. Firma NAA, provedla v listopadu 1942 obdobnou úpravu přestavbou jednoho P-51A na nevyzbrojený XP-51B s dvanáctiválcovým motorem Packard V-1650-3 Merlin (Merlin 65) se vstříkovaním paliva Bendix-Stromberg, které stavěla v licenci automobilka Packard. Američanům se zdařilo elegantnější instalace, neboť mezichladič posunuli z čtvrté centraže do hlubšího krytu na spodku trupu za křídlem, kde se již nacházel zvětšený chladič kapaliny. Pod vrtulovým kuzelem zůstal pouze malý kapot vzduchu ke kompresoru.

Od léta roku 1943 byly produkovány Mustangy s motory Merlin na výrobních linkách v Inglewoodu v Kalifornii jako NA-102 (P-51B-1-NA) a v Dallasu stát Texas jako NA-103 (P-51C-1-NT), které nesly v křídlech celkem čtyři kulometry Browning M 2 ráže 12,7 mm. "Béčka" a "céčka" nesla v RAF označení Mustang Mk.III. Letouny, díky svému doletu, dokázaly od března 1944 létat s bombardéry USAAF nad Berlín a zpět. P-51B/C byl samozřejmě nasazen i v Tichomoří proti Japonsku.

History

The North American Aviation P-51 Mustang was an American long-range, single-seat fighter and fighter-bomber used during World War II, the Korean War and other conflicts.

The Mustang was originally designed to use the Allison V-1710 engine as P-51A, which had limited high-altitude performance. British designers converted this machine in October 1942 by addition of the Rolls-Royce Merlin 65 with four blade propeller. This model transformed the Mustang's performance at altitudes above 15,000 ft, matching or bettering that of the Luftwaffe's fighters.

American NAA Company converted P-51A to XP-51B with the twelve cylinder Packard V-1650-3 Merlin engine in November 1942. Since June 1943 there were produced Mustangs with Merlin engine in the NAA Company in the Inglewood (California) as NA-102 (P-51B-1-NA) and Dallas (Texas) as NA-103 (P-51C-1-NT). They were armed with four .50 caliber (12.7 mm) M2 Browning machine guns. The RAF named these models Mustang Mk III.

P-51B/Cs were used by the USAAF to escort bombers in raids over Germany, and also saw service against the Japanese in the Pacific War.

Používejte pouze vhodné nářadí, lepidlo a barvy. Během práce nejzte a nepijte.
POZOR - obsahuje malé součásti, které mohou mít ostré hrany. Není vhodné pro děti.

Use proper tools, glue and paints. Do not eat and drink during the work.
WARNING - contains small parts with possible sharp edges. Not suitable for children.



	Colour name	Humbrol		Colour name	Humbrol
A	Black	H33	G	Aluminium	H56
B	White	H34	H	Silver	H11
C	Interior Green	H226	I	Linen	H74
D	Gunmetal	H53	J	Red	H132
E	Zinc Chromate	H81	K	Tyre	H85
F	Yellow	H24	L	Rust	H113

11

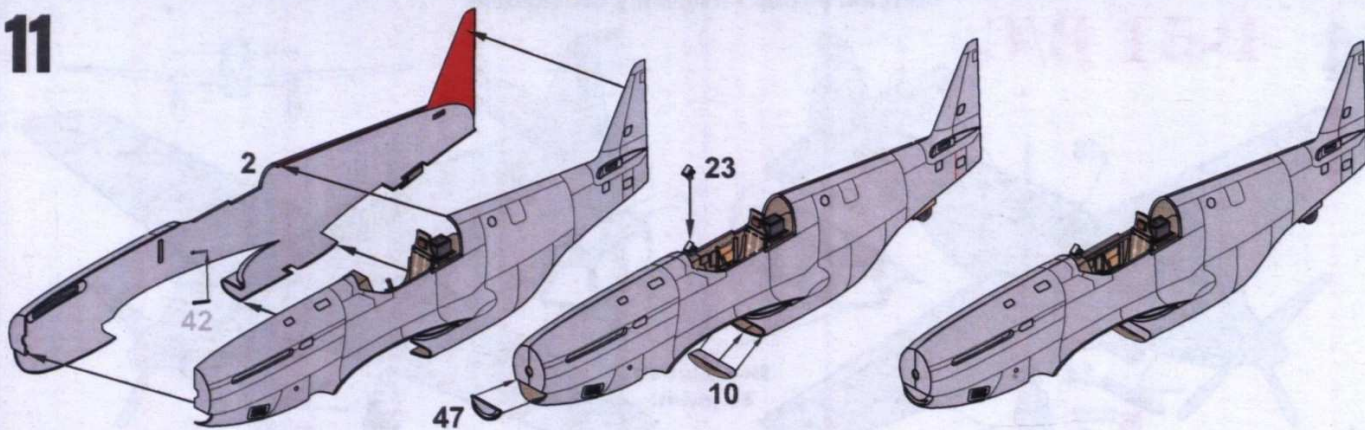

12

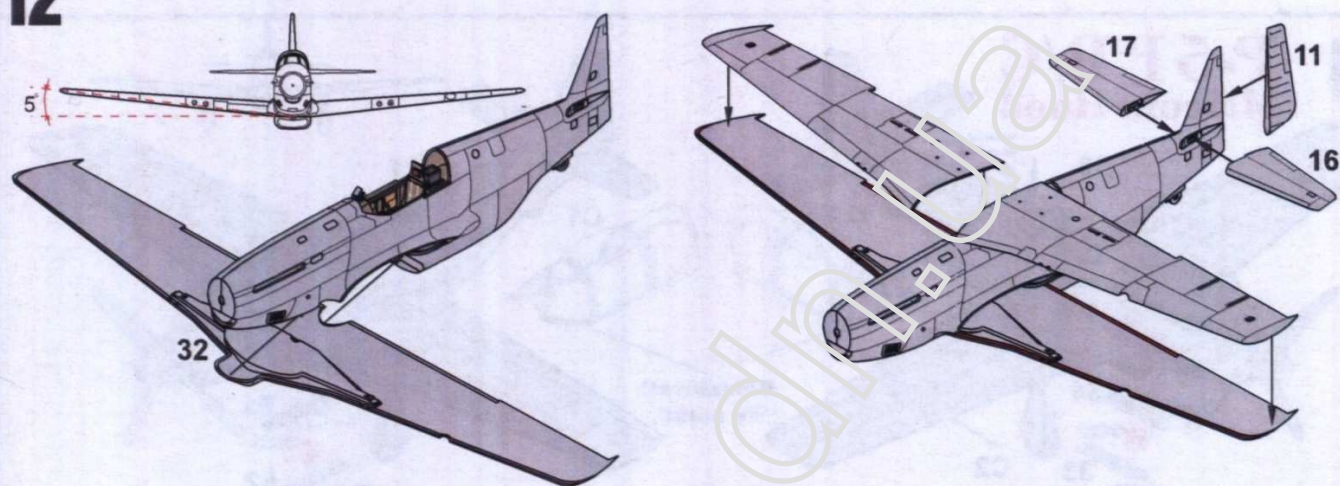

13

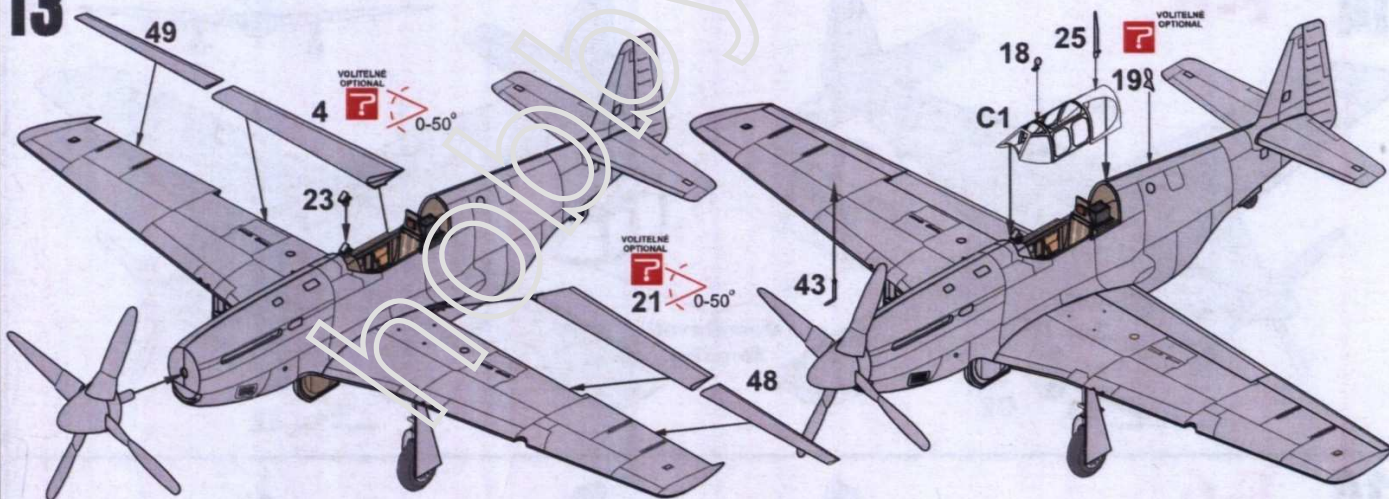

14

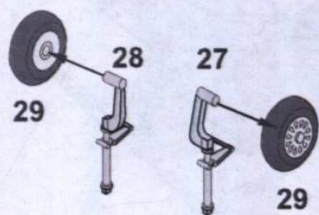

Interior green

Zink chromate primer

Interior green

14 P-51 B/C

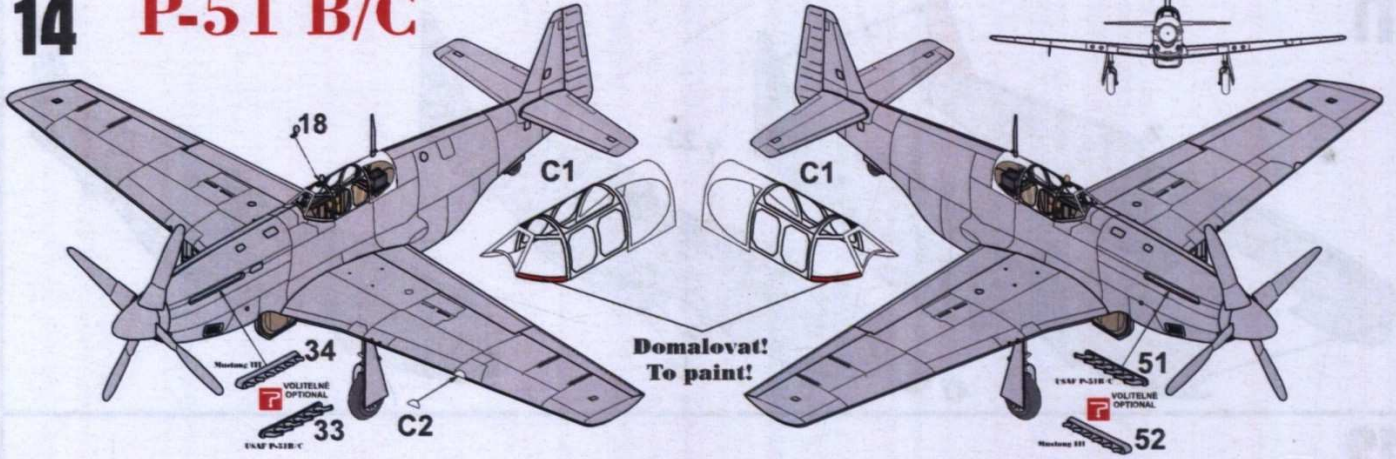

14 P-51 B/C Malcom Hood

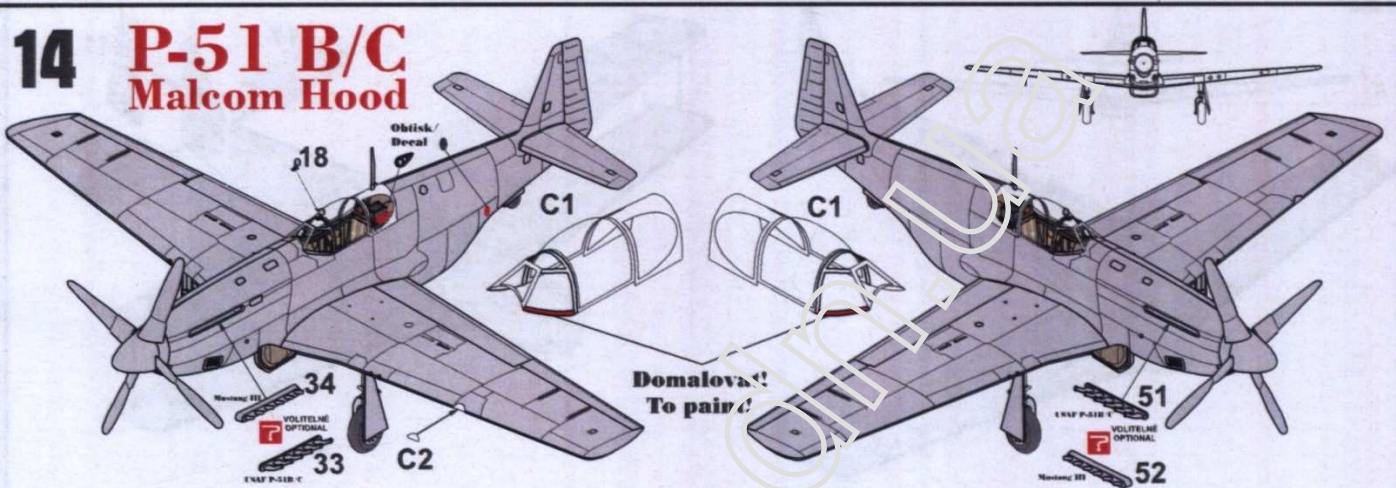

14 F-6

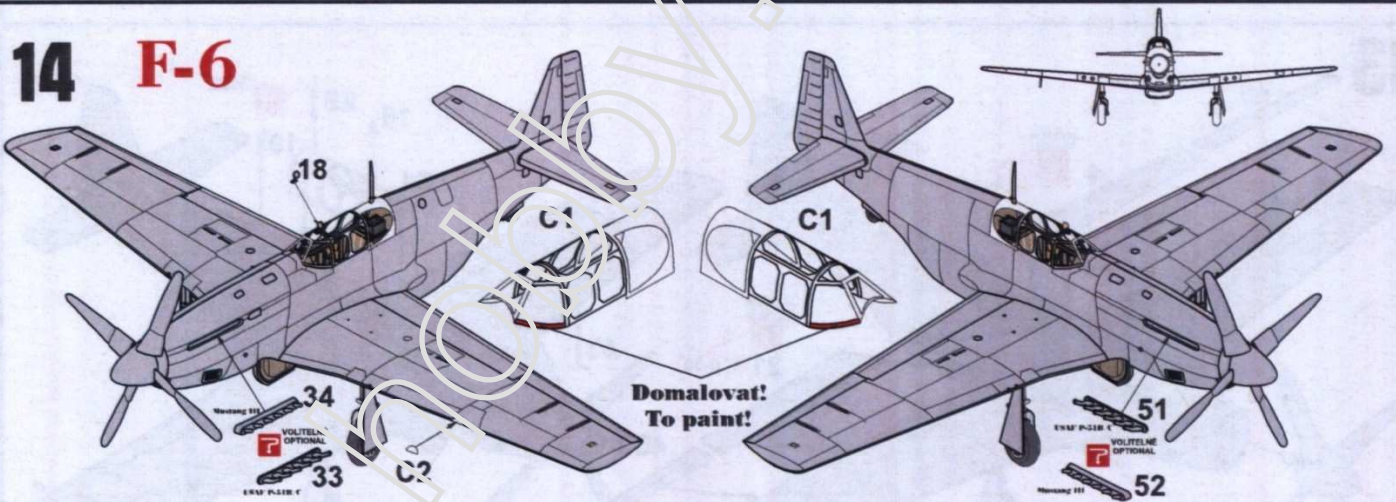

14 F-6 Malcom Hood

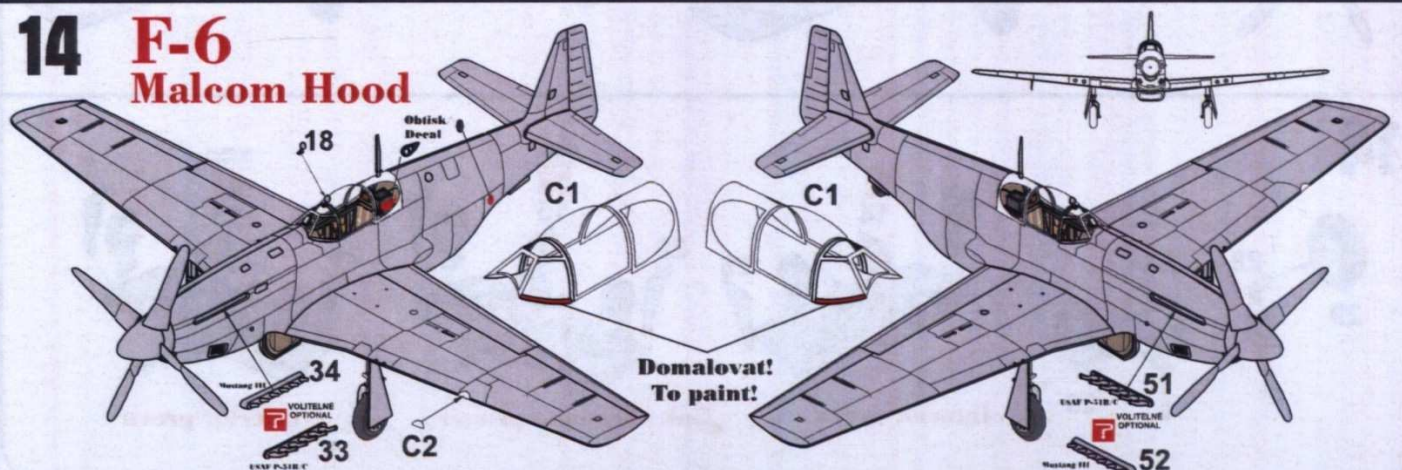

1

North American P-51B-1-NA Mustang, 43-12152, bílá GQ-S, 355th Fighter Squadron, 354 Fighter Group, pilot Cap. Robert W. Stephens, Lanshedon, Květen 1944.

North American P-51B-1-NA Mustang, 43-12152, White GQ-S, 355th Fighter Squadron, 354 Fighter Group, pilot Cap. Robert W. Stephens, Lanshedon, May 1944.



Zbarvení & Označení
Colours & Markings

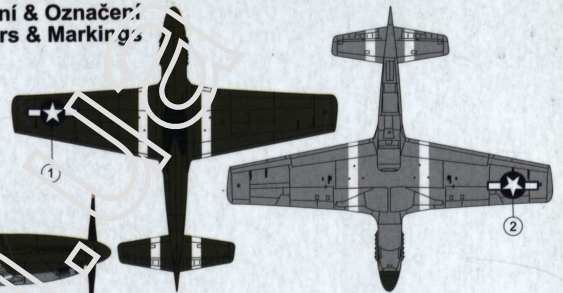

2

North American P-51B-7-NA Mustang, 43-6964, bílá C3-G, 382th Fighter Squadron, 354 Fighter Group, pilot 1st Lt. James Clark, Červenec 1944.

North American P-51B-7-NA Mustang, 43-6964, White C3-G, 382th Fighter Squadron, 354 Fighter Group, pilot 1st Lt. James Clark, July 1944.

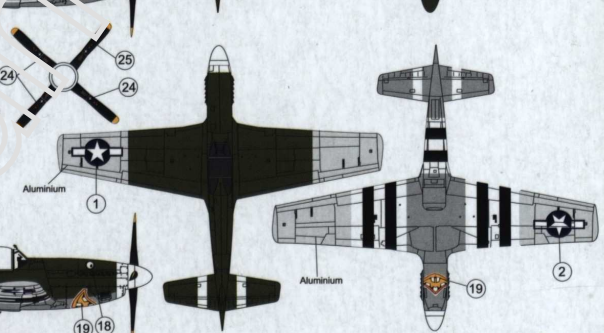
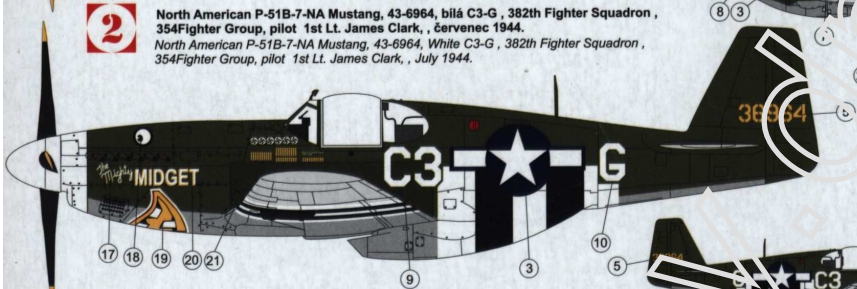

3

North American P-51B-15-NA Mustang, 42-106875, černá B7-D, 375th Fighter Squadron, 361 Fighter Group, pilot Cap. William J. Shackelford, Bottisham, Anglie, Srpen 1944.

North American P-51B-15-NA Mustang, 42-106875, Black B7-D, 375th Fighter Squadron, 361 Fighter Group, pilot Cap. William J. Shackelford, Bottisham, England, August 1944.

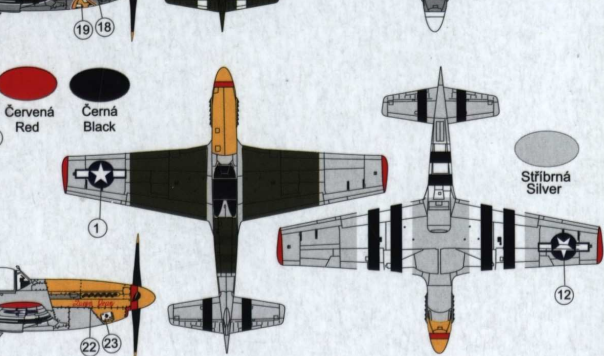
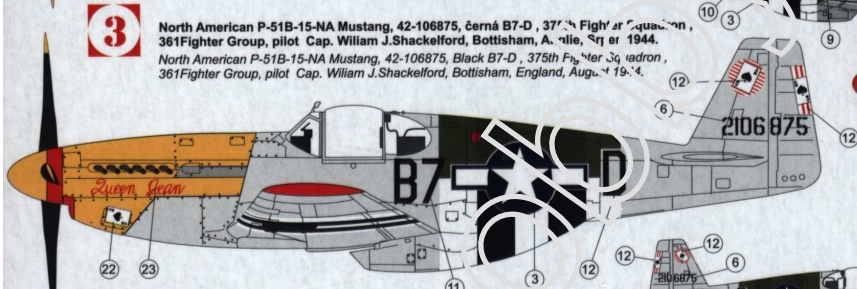

KOVOZÁVODY
PROSTĚJOV

- Olivová zelená Olive Green
- Střední šedá Medium Grey
- Žlutá Yellow
- Tmavě modrá Dark Blue
- Bílá White

- Červená Red
- Černá Black

Stříbrná Silver