

SUPERMARINE SPITFIRE Mk Ia

Britský stíhací letoun s elegantním eliptickým křídlem, dílo vynikajícího konstruktéra Reginalda Mitchella se stal symbolem leteckých bojů nad Velkou Británií a západní Evropou.

Vyvinut byl dle požadavků Královského letectva, které chtělo nahradit zastarávající dvouplošné stíhací letouny moderní konstrukcí.

Spitfire přišel právě včas, aby se stal společně se svým soupeřem Hawker Hurricane a soustavou radarů britskou nadějí v nadcházející Bitvě o Británii.

Spitfiry se ukázaly být nadřazené německým stíhačkám Messerschmitt Bf 109E a v rukou pilotů několika národností tuto bitvu vyhrály a zažehnaly tak invazi na britské ostrovy.

Později se tento typ stal standardní výzbrojí britských stíhacích perutí a tu tvořil až do příchodu prvních proudových letounů.

Nevýhodou prvních variant ve srovnání s Bf 109E byla výzbroj tvořená osmi kulomety Browning ráže 7,7mm. Kanony vyzbrojené Messerschmitty mohly zahájit palbu na větší vzdálenost a jejich síly v cíli měly větší ničivou sílu. Tento nedostatek byl odstraněn u verzí Mk. Ib a Mk. IIb. Kanony Hispano ráže 20mm se pak staly standardní výzbrojí pozdějších variant Spitfiru.

British fighter plane with an elegant elliptic wing, designed by Reginald Mitchell, became the symbol of aerial combats over Great Britain and Western Europe.

It was designed according to RAF specifications, Spitfire had to replace obsolete biplane fighters.

Spitfire was ready just in time. Together with Hawker Hurricane and the system of radars it was the British hope in upcoming Battle of Britain.

Spitfire proved to be superior to German standard fighters, Messerschmitt Bf 109E. In hands of pilots of several nations Spitfire won the battle and in fact stopped German plans to invade British Isles.

Later it became the backbone of RAF fighter squadrons and held this position up to the time, when the first jet fighter planes reached the fighter squadrons in the end of war.

Armament consisted of eight Browning machine guns of ,303 caliber was the only disadvantage in comparison with cannon armed Bf 109E. But it was changed very early with the new variants Mk. Ib and Mk. IIb. Two Hispano guns of 20mm caliber then became the standard armament of Spitfire higher marks.

TECHNICKÁ DATA: / TECHNICAL DATA:

Délka/Length:	9,12m
Rozpětí/Wing span:	11,23m
Výška/Height:	3,48m
Nosná plocha/Wing area:	22,48m ²
Hmotnost prázdná/Empty weight:	2 297kg
Vzletová hmotnost/Take-off weight:	2 956kg
Motor/Powerplant:	Rolls Royce Merlin III 977kW
Max. rychlost/Max. speed:	592km/h
Dolet/Range:	770km
Dostup/Service ceiling:	12 000m

REALIZAČNÍ TÝM: / REALISATION TEAM:

Koordinace výroby:	
Production coordination:	Petr Muzikant
Předlohový model:	
Master model:	
Titulní kresba:	C. Alonso
Box art:	
Návod:	G. Hýbner
Instruction leaflet:	
Grafika a návrh obtisků:	
Graphic design, decals:	
Tisk obtisků:	
Decal printer:	KP
Konzultanti:	

POUŽITÉ PODKLADY: / REFERENCES USED:

SAM Modellers Datafile
Czechs and Slovaks in RAF
On Target Profiles - Spitfire Mk. I - Mk. VI
Combat Colours Spitfire Mk. I - Mk. XVI
Osprey Aircraft of the Aces
personal files/osobní sbírky

Rádi bychom poděkovali panu Robertu Humphreysovi za jeho laskavou pomoc při realizaci tohoto modelu.

We would like to express our thanks to Mr. Robert Humphreys for his valuable help.



VOLITELNÉ
OPTIONAL



VYVRTAT
DRILL HOLE



SYMETRICKY
SYMMETRICAL



ODSTRANIT
REMOVE

Před zahájením stavby si prostudujte návod. Používejte pouze vhodné nářadí, lepidlo a barvy. Během práce nejzte a nepijte. POZOR - obsahuje malé součásti, které mohou mít ostré hrany. Není vhodné pro děti.

Read carefully the instruction leaflet before assembly. Use proper tools, glue and paints. Do not eat and drink during the work. WARNING - contains small parts with possible sharp edges. Not suitable for children.

Assembly instructions

Plastic parts

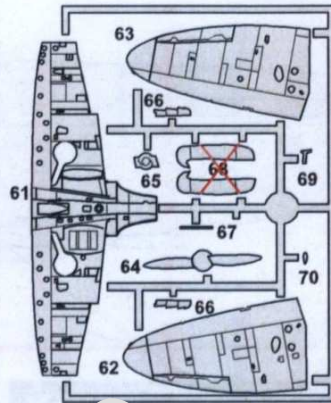
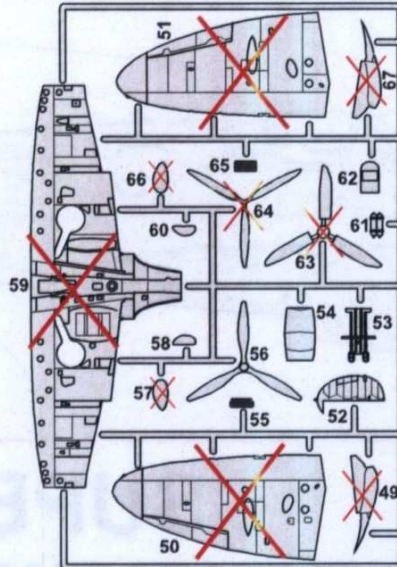
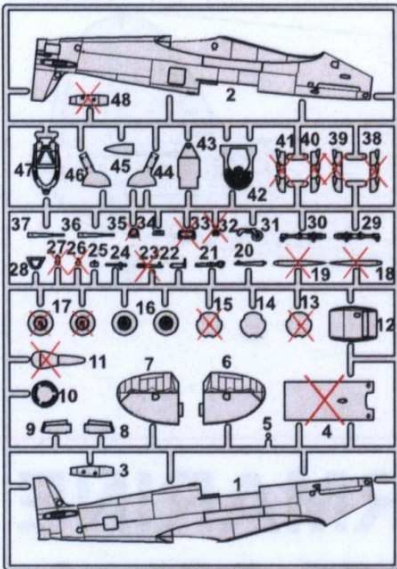

Clear parts

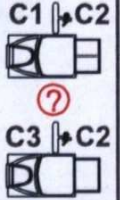

podle typu kamufláže - according to the type of camouflage

Stavební postup - Assembly instructions

1 Interiorová zelená / Interior Green
Obtisk / Decal
Černá Black

2 Bílá White
Černá Black
Hnědá Brown
Interiorová zelená / Interior Green

3 Hnědá Brown
62
Červenohnědá / Red Brown

4 Hnědá Brown
24
Interiorová zelená / Interior Green

5 Černá Black
21
Hliníková / Aluminium
Interiorová zelená / Interior Green

6 62

7 Obtisk / Decal
H1
Obtisk / Decal
H2

8 56 10
14
Vrtule / Propeller de Havilland Hydromatic

9 64 65

10 29 30
Hliníková Aluminium
Interiorová zelená / Interior Green
46 44

11 Barva pneumatik / Tyre
16
Hliníková / Aluminium

12 16 16

13 Interiorová zelená / Interior Green
Černá Black
Vyrobit nové / To make new
15 mm
3,5 mm
2x
Plastic plate
P1 Černá Black
P2 Hnědá Brown Černá Black
Hliníková / Aluminium

14

Černá Black
C2

Assembly instructions

15

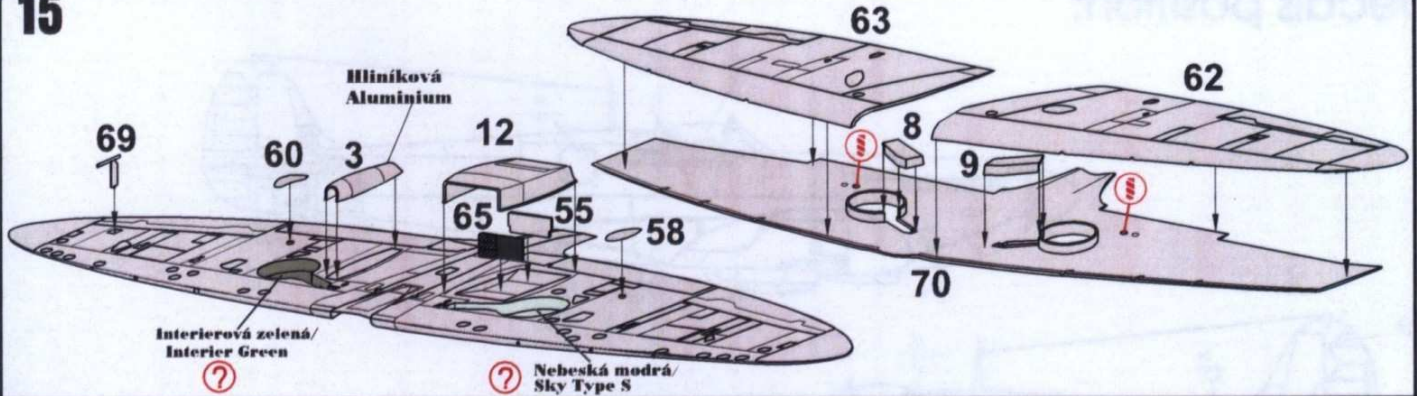

16

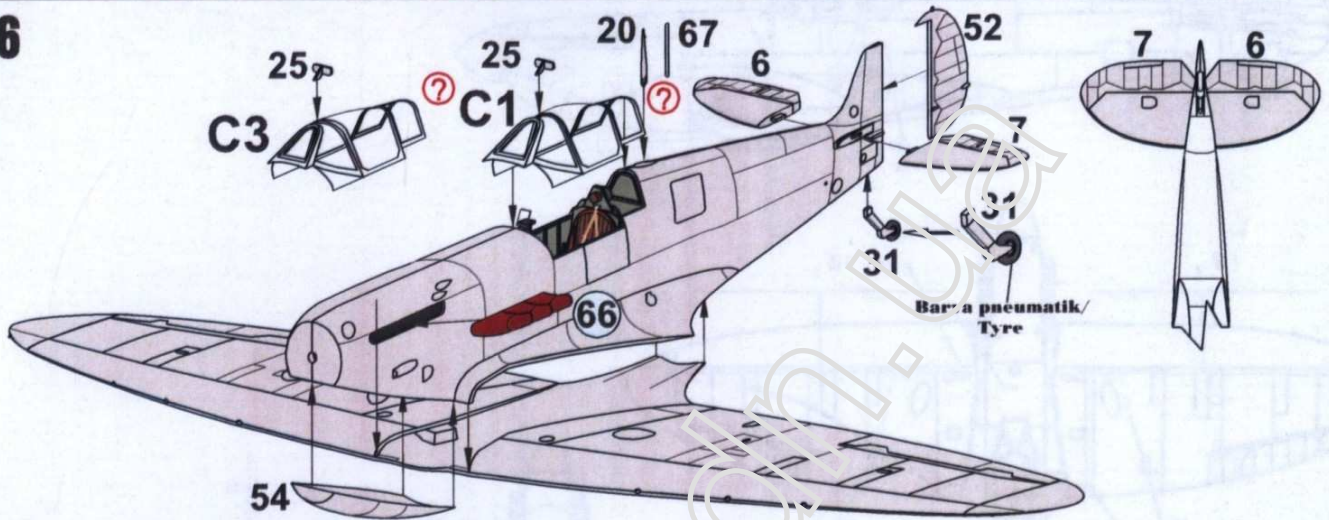

17

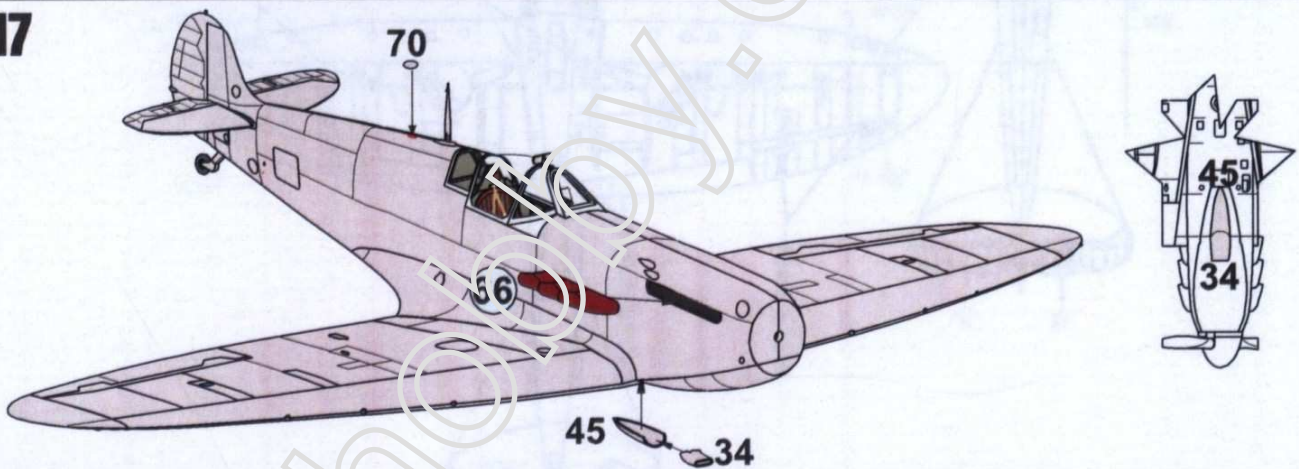

18

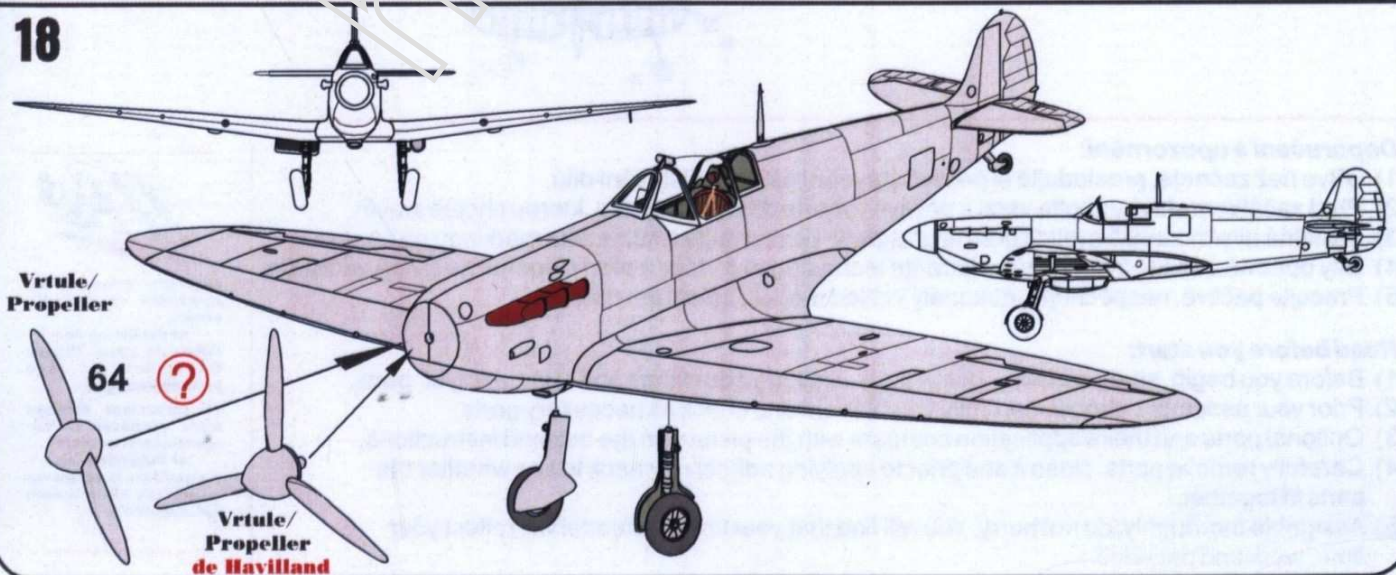

Decals position:

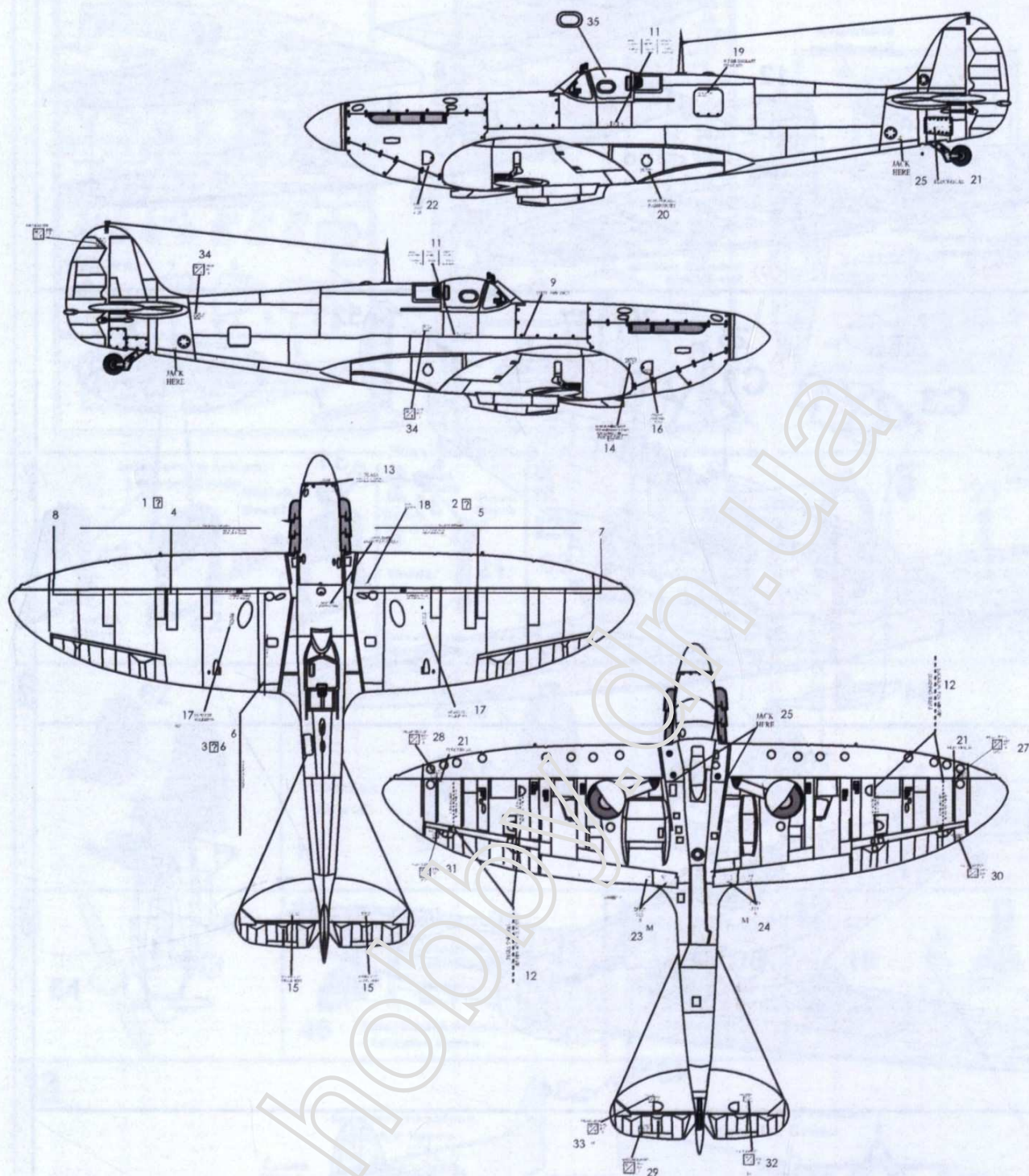

Doporučení a upozornění:

- 1) Dříve než začnete, prostudujte si pečlivě stavební návod a číslování dílů.
- 2) Před začátkem stavby zvolte verzi a pečlivě vyberte díly pro variantu, kterou chcete stavět.
- 3) Volitelné díly/možnosti a jejich použití při stavbě konfrontujte s náhledem markingu na obalu.
- 4) Díly opatrně oddělte z rámečků, odstraňte technologické vtoky a před slepením je řádně začistěte.
- 5) Pracujte pečlivě, nespěchejte, dokonalý vzhled modelu záleží jen na Vás.

Read before you start:

- 1) Before you begin, study carefully instructions, exploded drawings and numbering of parts.
- 2) Prior your assembly, choose carefully your variant and check all necessary parts.
- 3) Optional parts and theirs application compare with the picture on the box and instructions.
- 4) Carefully remove parts, clean it and prior to applying adhesive, check to see whether the parts fit together.
- 5) Assemble thoroughly, do not hurry. You will find that your finished model will reflect your time, work and patience.



Kamuflažní schemata byla zpracována ve spolupráci s firmou

4+ Publishing Co.

Děkujeme panu Michalu Ovcáčíkovi za jeho neocenitelnou pomoc.

All camouflage schemes were prepared in co-operation with company

4+ Publishing Co.

We would like to express our thanks to Mr. Michal Ovcacik for his valuable help.

Colours & Markings

RRK2021

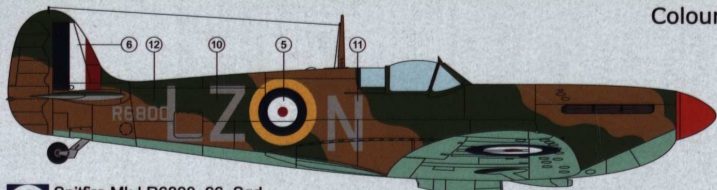

1 Spitfire Mk.I R6800, 66. Sqd.
Sqd.Ldr. Rupert Leight, RAF Gravesend, září 1940
Spitfire Mk.I R6800, No 66 Sqd
Sqd.Ldr. Rupert Leight,
RAF Gravesend, September 1940

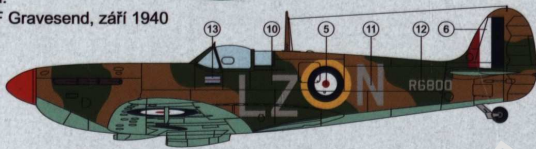

2 Spitfire Mk.I P9386, 19. Sqd.
Sqd.Ldr. Brian Lane, RAF Fowlmere, září 1940
Spitfire Mk.I P9386, No 19. Sqd
Sqd.Ldr. Brian Lane,
RAF Fowlmere, September 1940

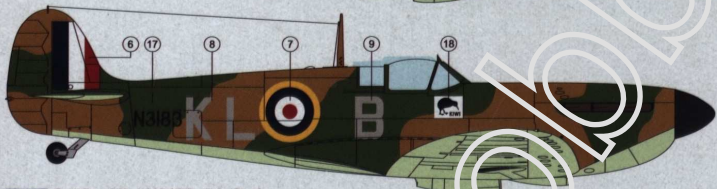
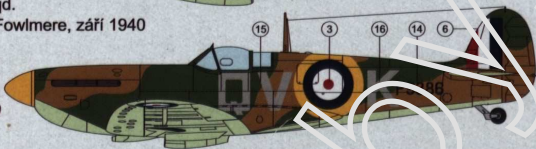

3 Spitfire Mk.I N3183, 54. Sqd.
Flt.Lt. Alan Deere, RAF Hornchurch, červen 1940
Spitfire Mk.I N3183, 54. Sqd.
Flt.Lt. Alan Deere,
RAF Hornchurch, June 1940

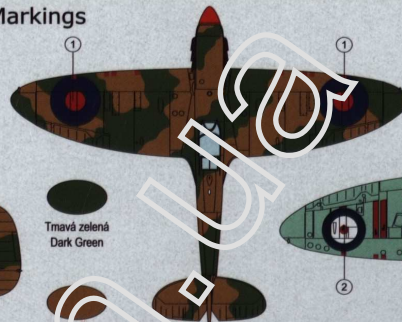

1
Tmavá zelená
Dark Green

1
Tmavě zelená
Dark Green

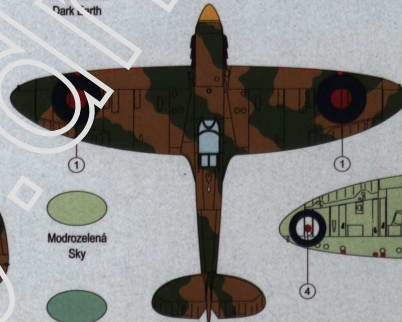

1
Modrozelená
Sky

1
Světle modrá
Duck Egg Blue

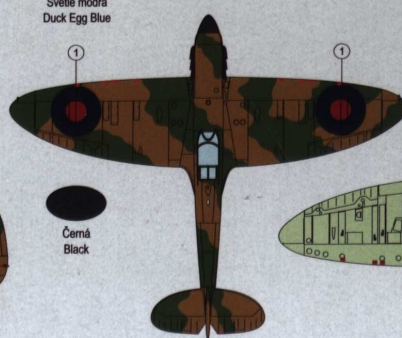

1
Černá
Black

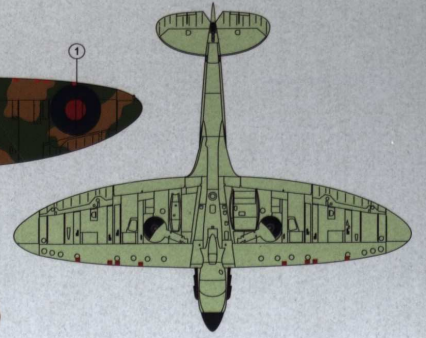
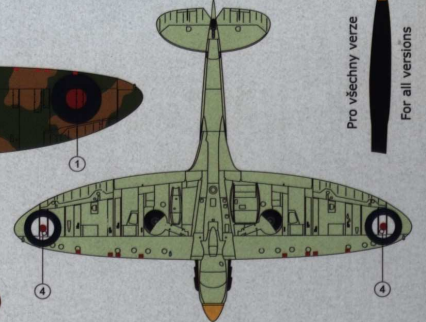

Pro všechny verze
For all versions