

# ASSEMBLY

ROYAL NAVY BATTLESHIP

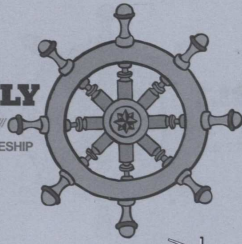

# STEPS

H.M.S. RODNEY (29)

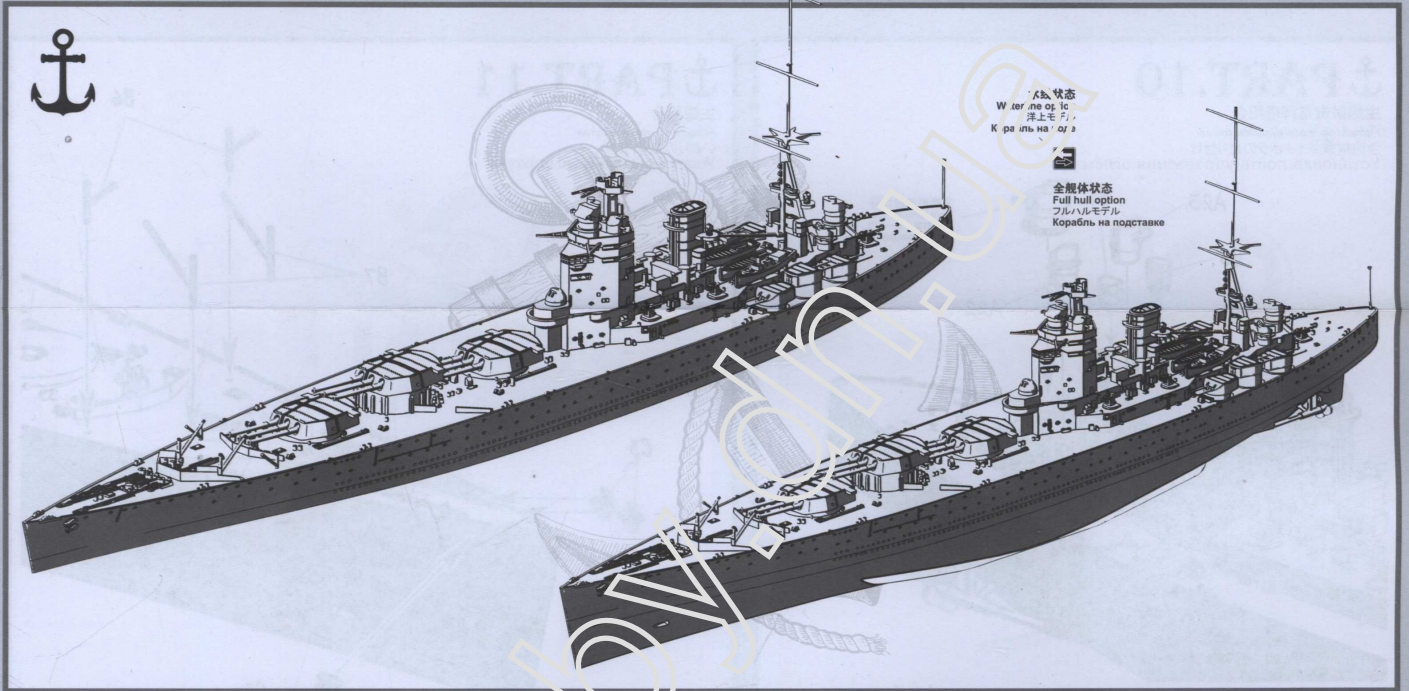

## ANCHOR PART.1

螺旋桨与传动轴组合(制作水线状态时跳过本步骤)  
*Attaching propellers & shafts (This step is not applicable to the waterline option)*  
プロペラとシャフトの組み立て(フルハルモデルにする場合)  
Установка гребных винтов и валов гребных винтов  
(Для сборки корпуса по ватерлинию пропустить данный этап.)

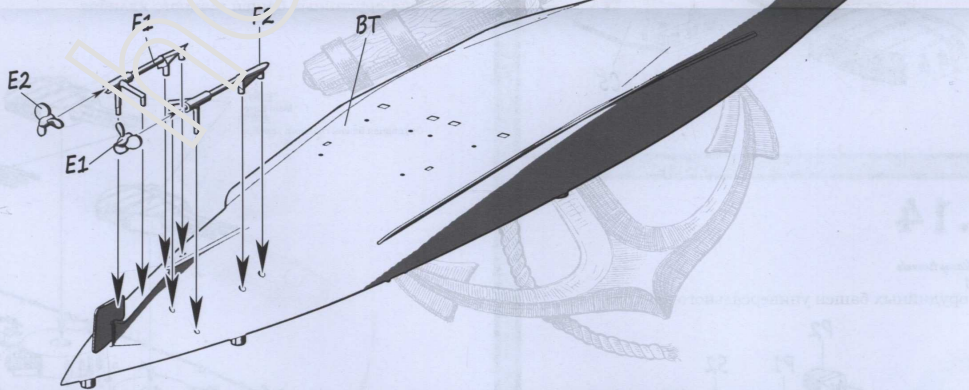

## ⚓ PART.2

艦体組装  
Hull Assembly  
艦体の組み立て  
Сборка корпуса корабля

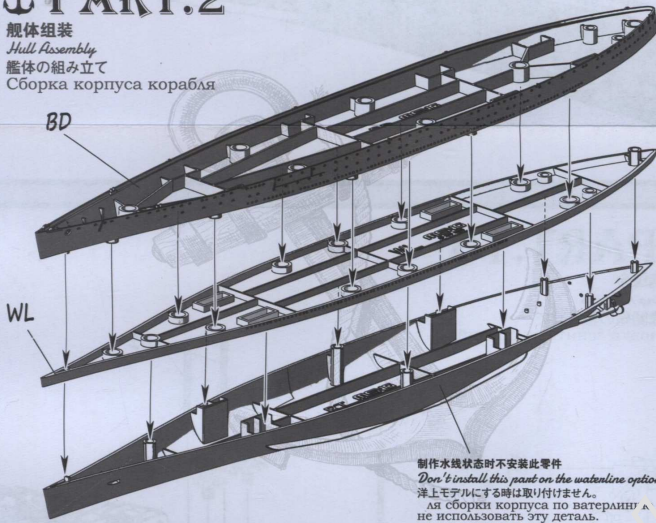

制作水線状態時不安装此零件  
Don't install this part on the waterline option.  
洋上モデルにする時は取り付けません。  
для сборки корпуса по ватерлинии  
не использовать эту деталь.

## ⚓ PART.3

上甲板組合  
Upper deck assembly  
甲板の組み立て  
Установка верхней палубы

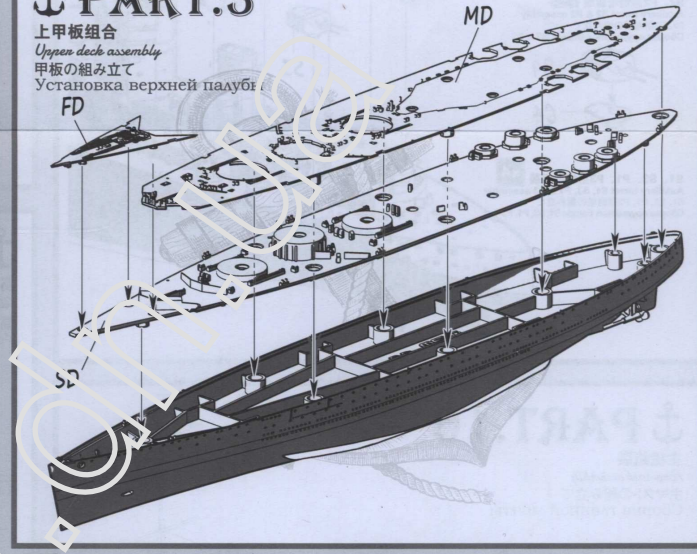

## ⚓ PART.4

主炮射击指挥塔組装  
Main director tower assembly  
主砲射撃キューボラの組み立て  
Сборка поста управления огнем

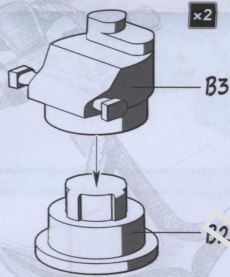

此图标所指示的部件須制作n組。  
Make n sets.  
n個作ります。  
Собрать n наборов.

## ⚓ PART.5

艦橋組装  
Bridge assembly  
艦橋の組み立て  
Сборка мостика

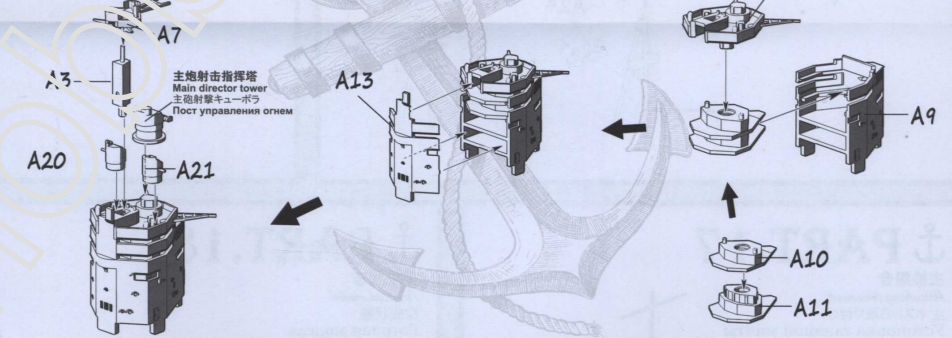

## ⚓ PART.6

烟囱组装  
Funnel assembly  
煙突の組み立て  
Сборка дымовой трубы

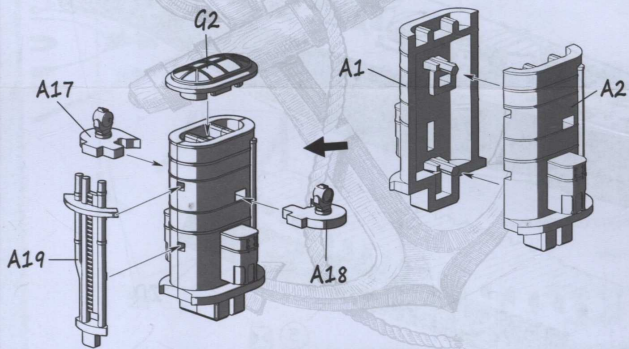

## ⚓ PART.7

上层建筑组合1  
Attaching superstructure 1  
上部構造物の取り付け1  
Установка палубной надстройки, этап 1

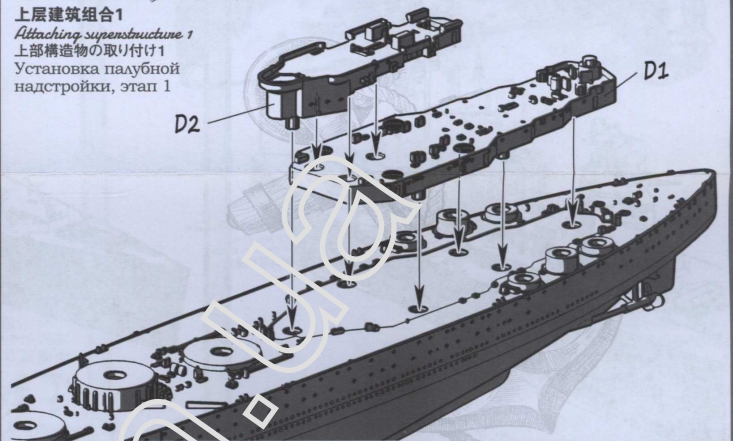

## ⚓ PART.8

上层建筑组合2  
Attaching superstructure 2  
上部構造物の取り付け2  
Установка палубной надстройки, этап 2

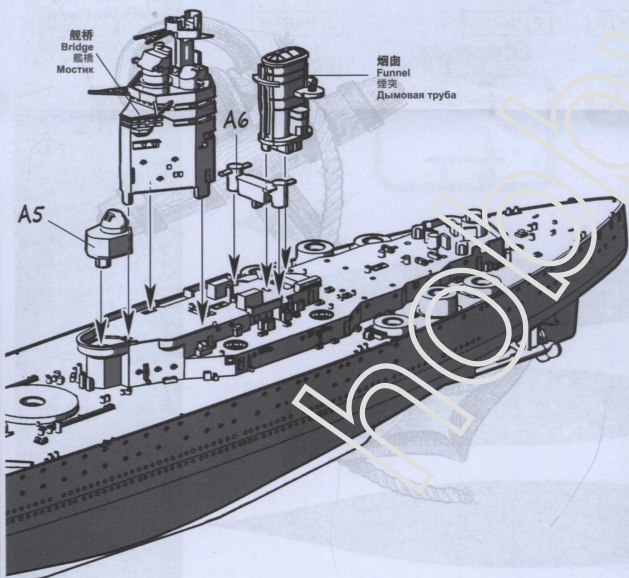

## ⚓ PART.9

交通艇组合  
Attaching boats  
交通艇の取り付け  
Установка разъемных катеров

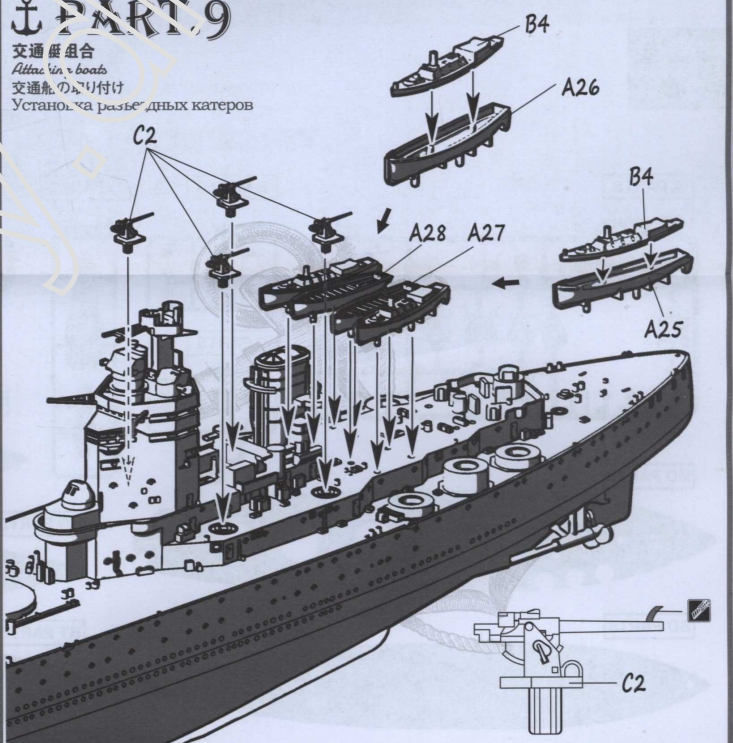

此图标所指示处需切除。  
Remove the indicated parts.  
Удалить.

# ASSEMBLY

ROYAL NAVY BATTLESHIP

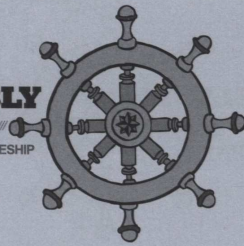

# STEPS

H.M.S. RODNEY (29)

## ⚓ PART.10

主炮射击指挥塔组合

Attaching main director tower

主炮射击キューボラの取り付け

Установка поста управления огнем

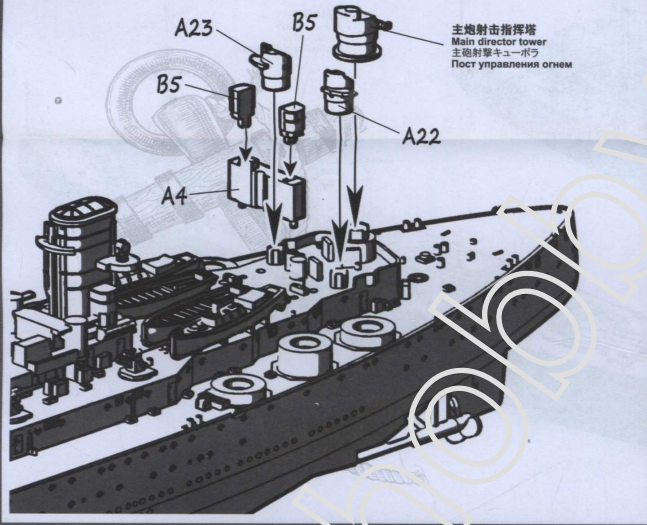

## ⚓ PART.11

主軸の台

Attaching main anchor

いかりの取り付け

Установка корабельных якорей

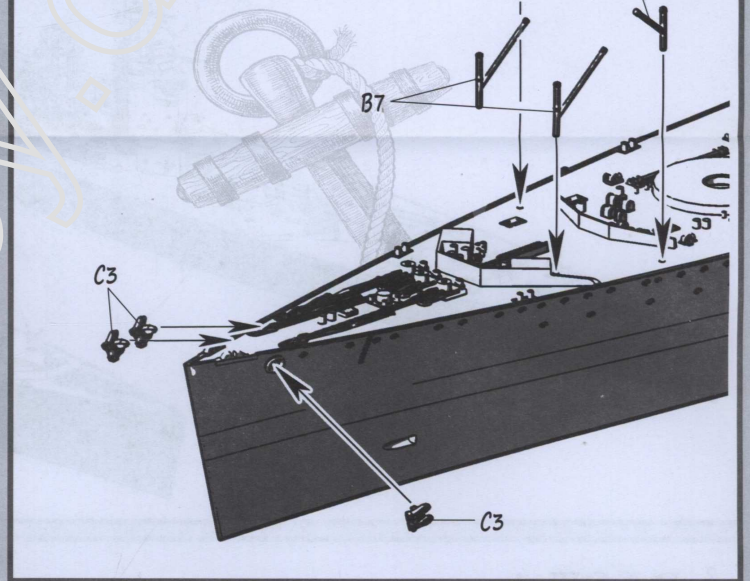

## ⚓ PART.12

### 主砲塔组装

Main turret assembly

主砲塔の組み立て

Сборка орудийных башен главного калибра



## ⚓ PART.14

### 副砲塔组装与组合

Assembling & attaching auxiliary turrets

副砲塔の組み立てと取り付け

Сборка и установка орудийных башен универсального калибра

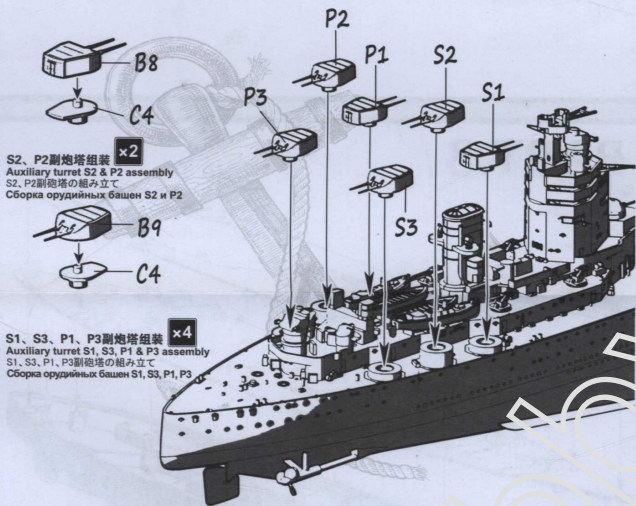

## ⚓ PART.13

### 主砲塔组合

Attaching main turrets

主砲塔の取り付け

Установка орудийных башен главного калибра

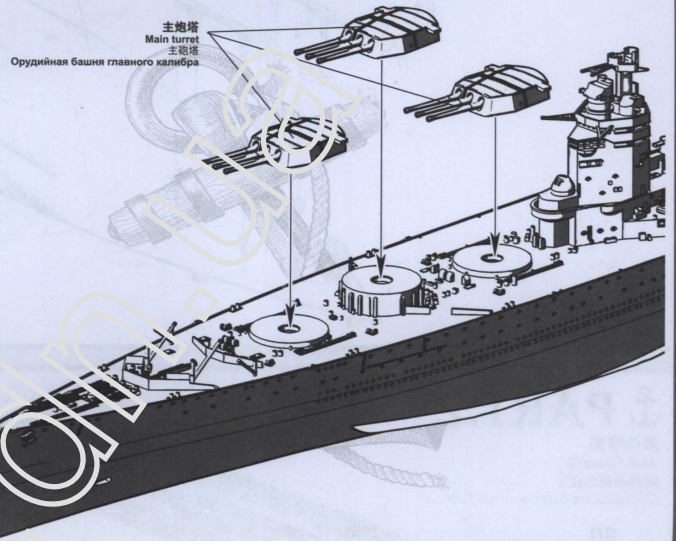

## ⚓ PART.15

### 高射砲组合

Attaching AA guns

高射機関砲の組み立て

Установка зенитных орудий

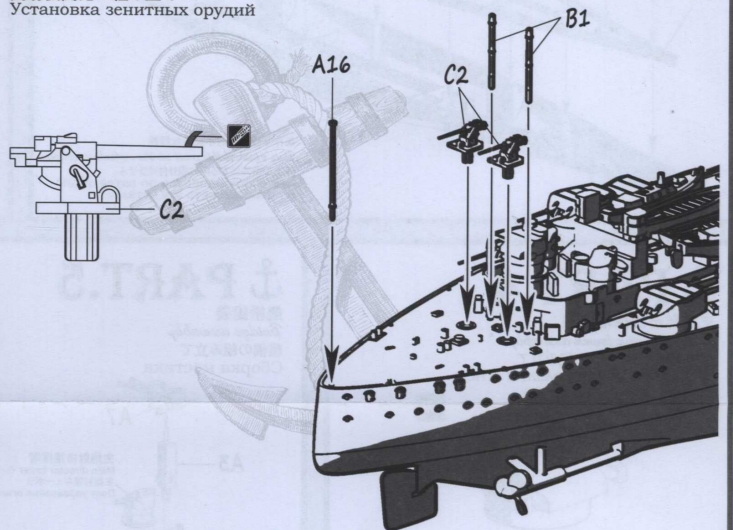

## ⚓ PART.16

### 主桅组装

Foremast assembly

主マストの組み立て

Сборка главной мачты

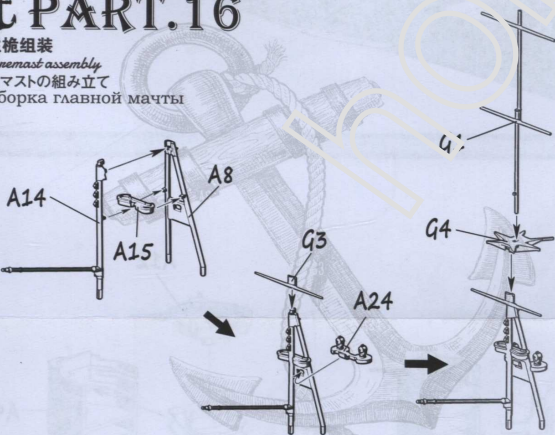

# ⚓ PART.17

主桅組合  
Attaching foremast  
主マストの取り付け  
Установка главной мачты

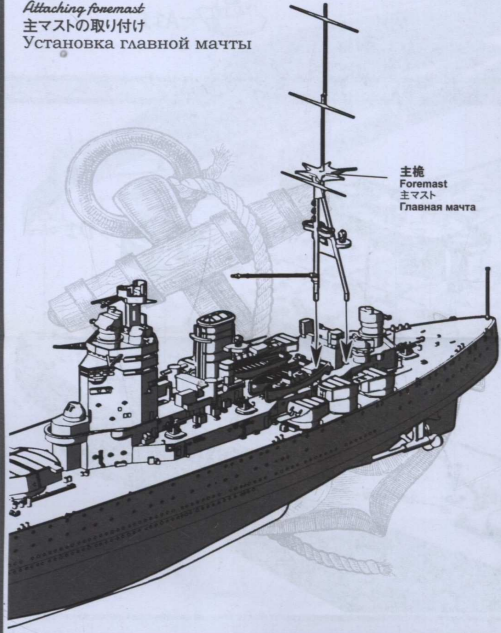

# ⚓ PART.18

完成状态  
Finished model  
完成状态  
Готовая модель

此图标所指示的零件对侧相同制作。  
Same for both sides.  
反対側も同じように作ります。  
Идентично на каждой стороне.

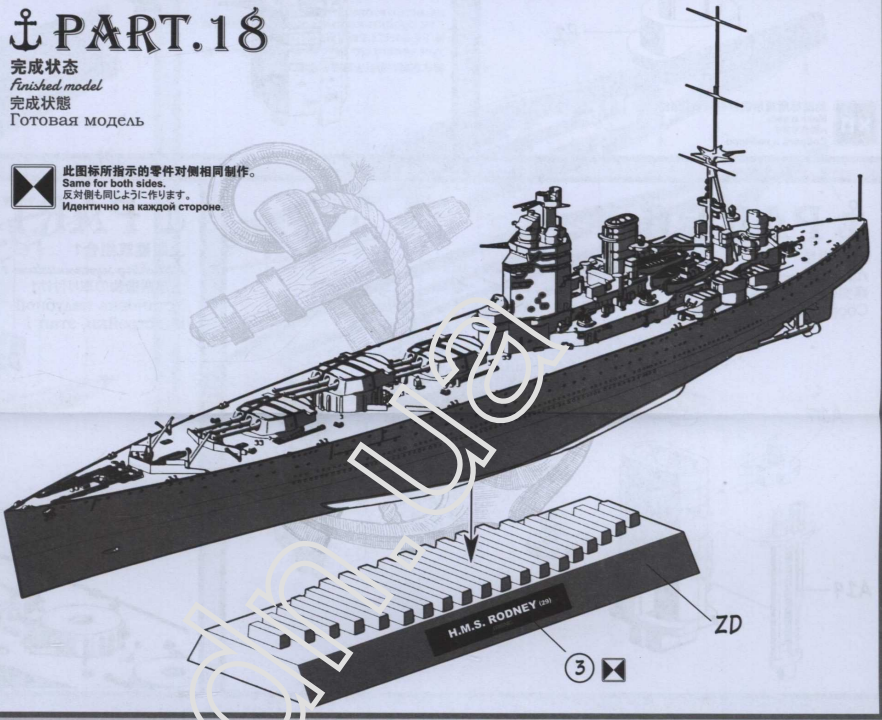

零件图  
Parts  
部品图  
Детали

A PARTS

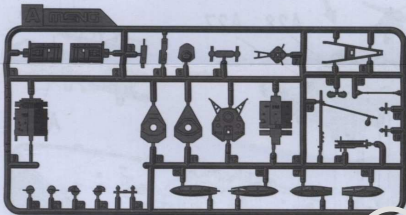

B PARTS x2



D PARTS

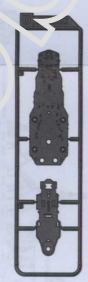

E PARTS



F PARTS

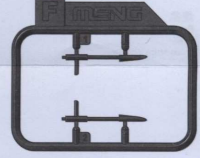

G PARTS

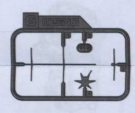

FD PARTS



WL PARTS



SD PARTS



MD PARTS

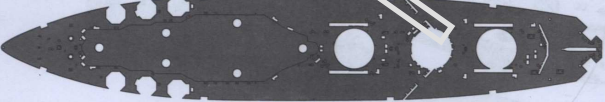

BD PARTS



BT PARTS





貼紙  
Sticker  
シール  
Наклейка



ZD PARTS

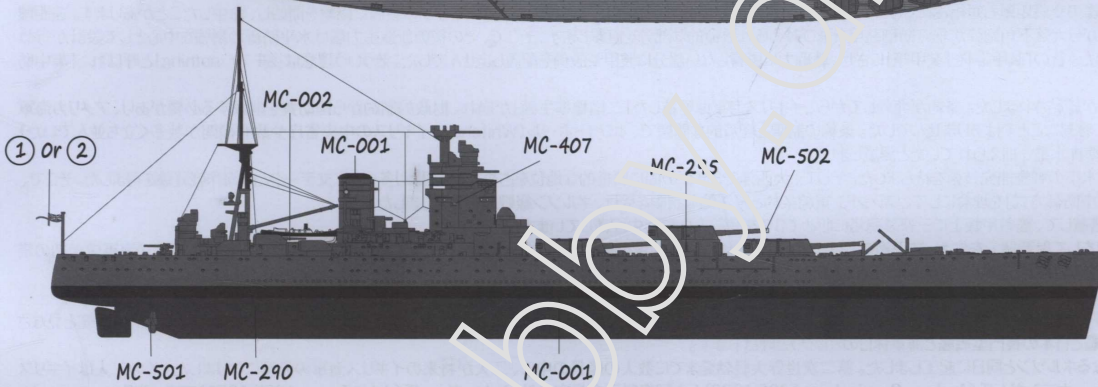
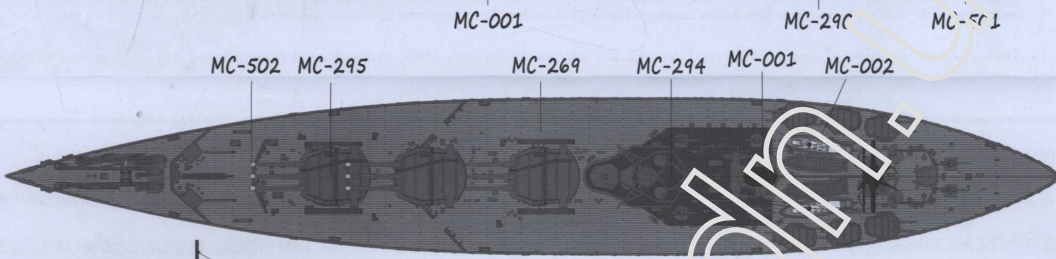
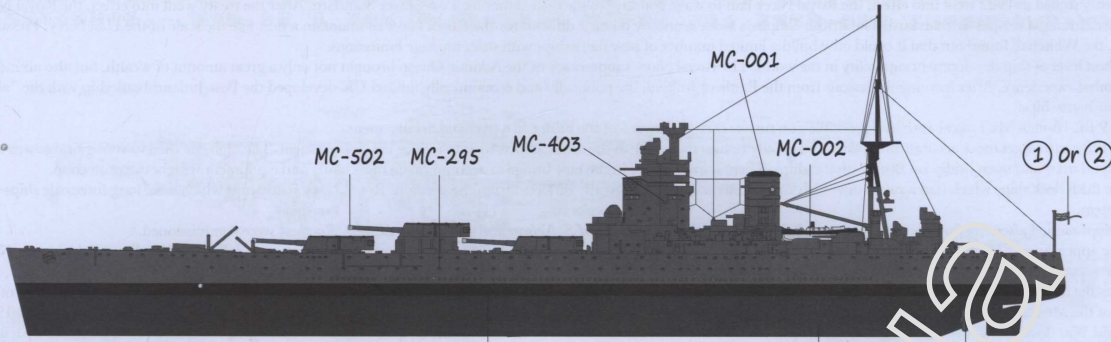



MENG 

COLOR REFERENCE



颜色对照表  
カラー対照表  
Таблица цветов

哑光黑	Matt Black	つや消しブラック	Матовый черный	MC-001
亚光白	Matt White	つや消しホワイト	Матовый белый	MC-002
木甲板	Wooden Deck	ウッデンデッキ	Деревянная палуба	MC-269
舰底红	Hull Red	ハルレッド	Красный корпус корабля	MC-290
海軍部深灰507A	Admiralty Dark Grey 507A	海軍本部ダークグレー-507A	Темный адмиралтейский серый	MC-294
海軍部浅灰507C	Admiralty Light Grey 507C	海軍本部ライトグレー-507C	Светлый адмиралтейский серый	MC-295
光泽红	Gloss Red	グロスレッド	Глянцевый красный	MC-403
光泽绿	Gloss Green	グロスグリーン	Глянцевый зеленый	MC-407
金	Gold	ゴールド	Золотистый	MC-501
银	Silver	シルバー	Серебристый	MC-502