

WB-007

WARSHIP
BUILDER



CLEVELAND

造舰师-克利夫兰

MENG
WWW.MENG-MODEL.COM

A PARTS

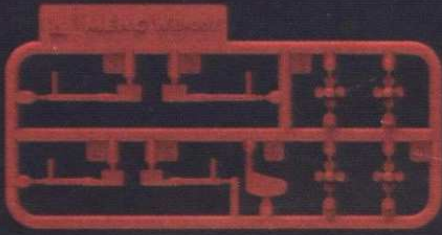

B PARTS

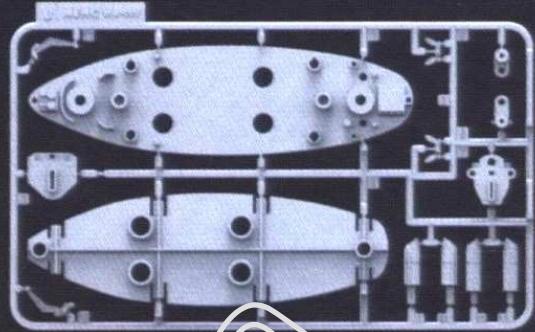

C PARTS

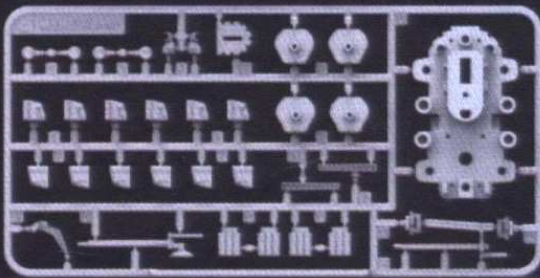

D PARTS

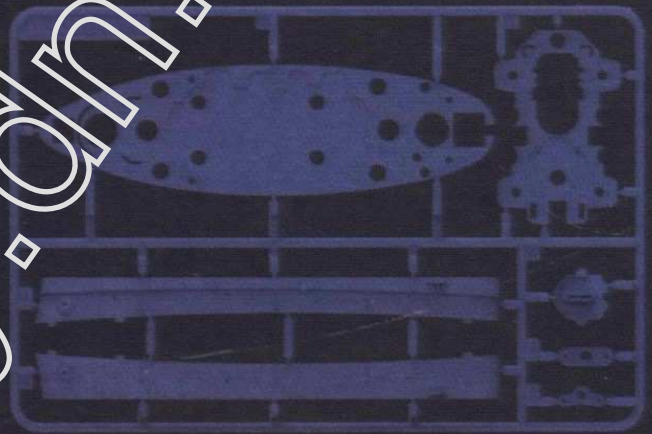

E PARTS x2

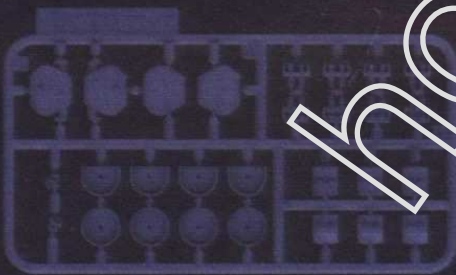

船台
Display stand
船台
Подставка

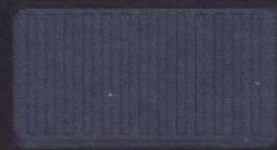

船底
Hull bottom
ハルボトム
НИЖНЯЯ ЧАСТЬ КОРПУСА



貼紙
Sticker
シール
Наклейка



hobby.dn.ua

船身组装1 HULL ASSEMBLY 1

船体の組み立て1 | СБОРКА КОРПУСА КОРАБЛЯ, ЭТАП 1

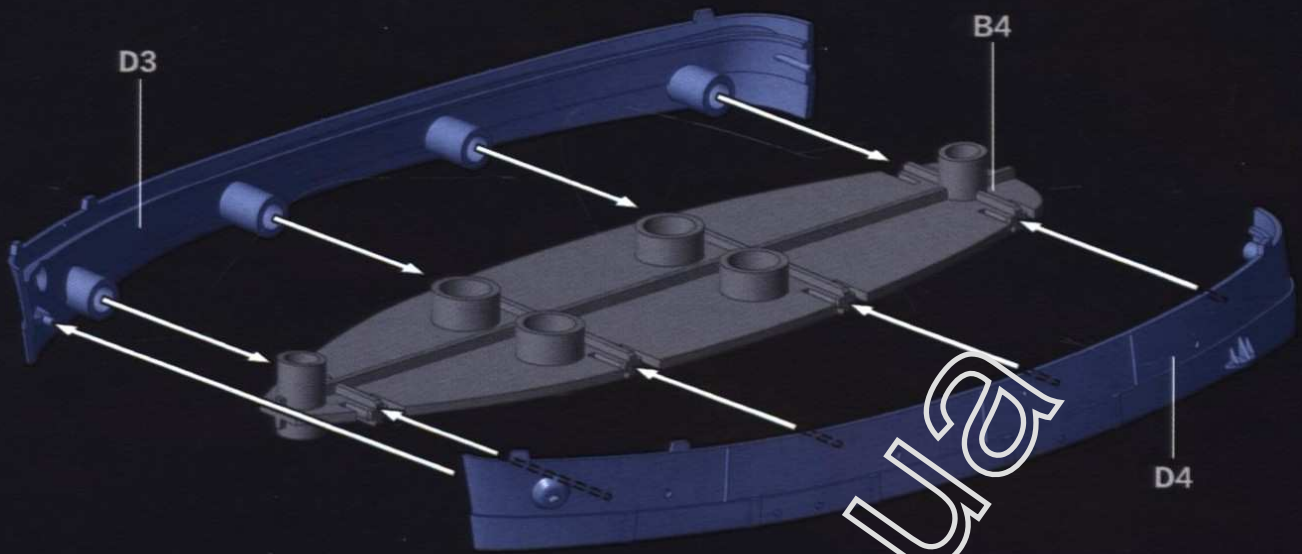

船身组装2 HULL ASSEMBLY 2

船体の組み立て2 | СБОРКА КОРПУСА КОРАБЛЯ, ЭТАП 2

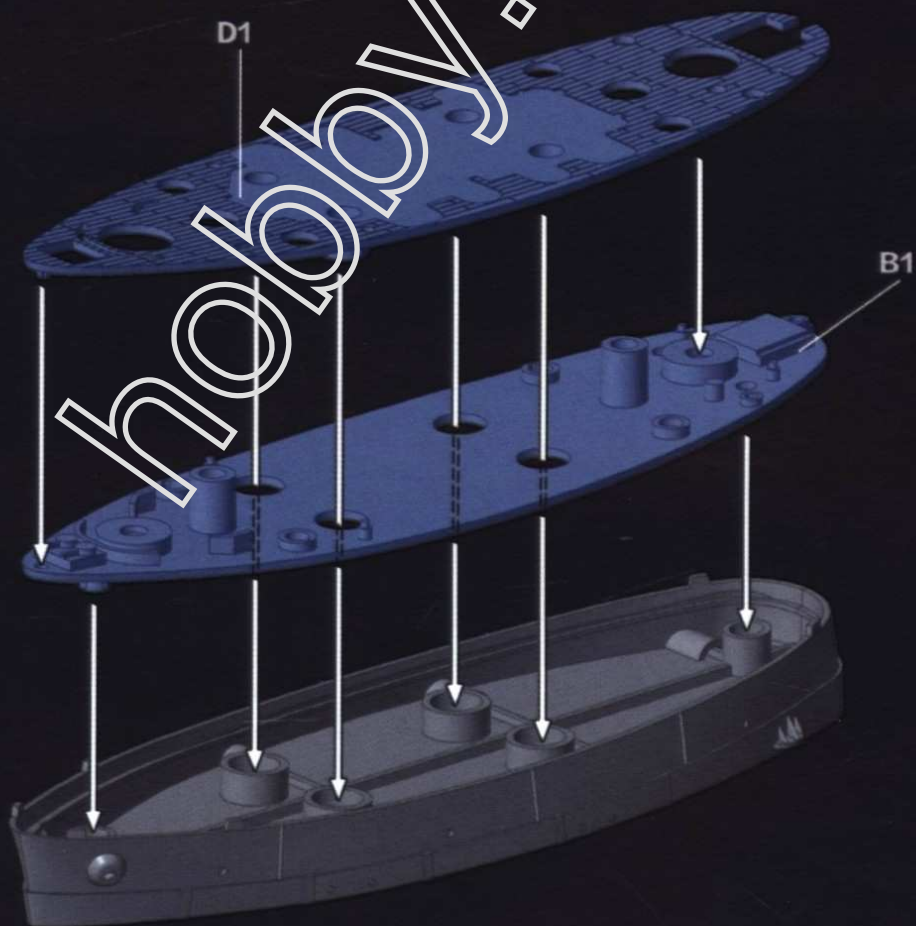

船身組合 | ATTACHING SHIP BODY

船体の取り付け | УСТАНОВКА КОРПУСА КОРАБЛЯ

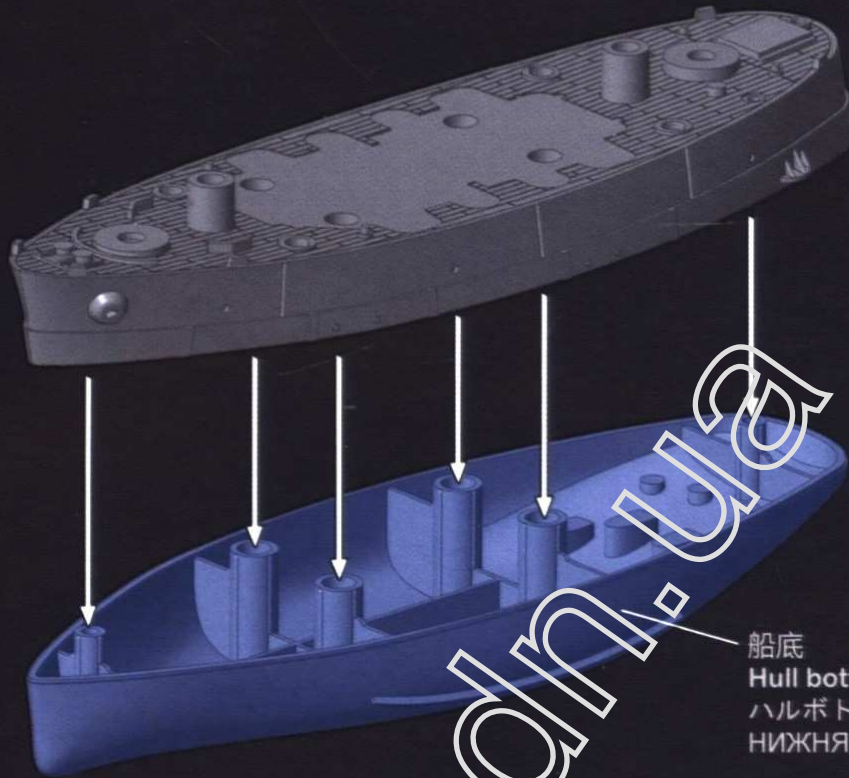



船底
Hull bottom
ハルボトム
НИЖНЯЯ ЧАСТЬ КОРПУСА

推進器組裝 | PROPELLER ASSEMBLY

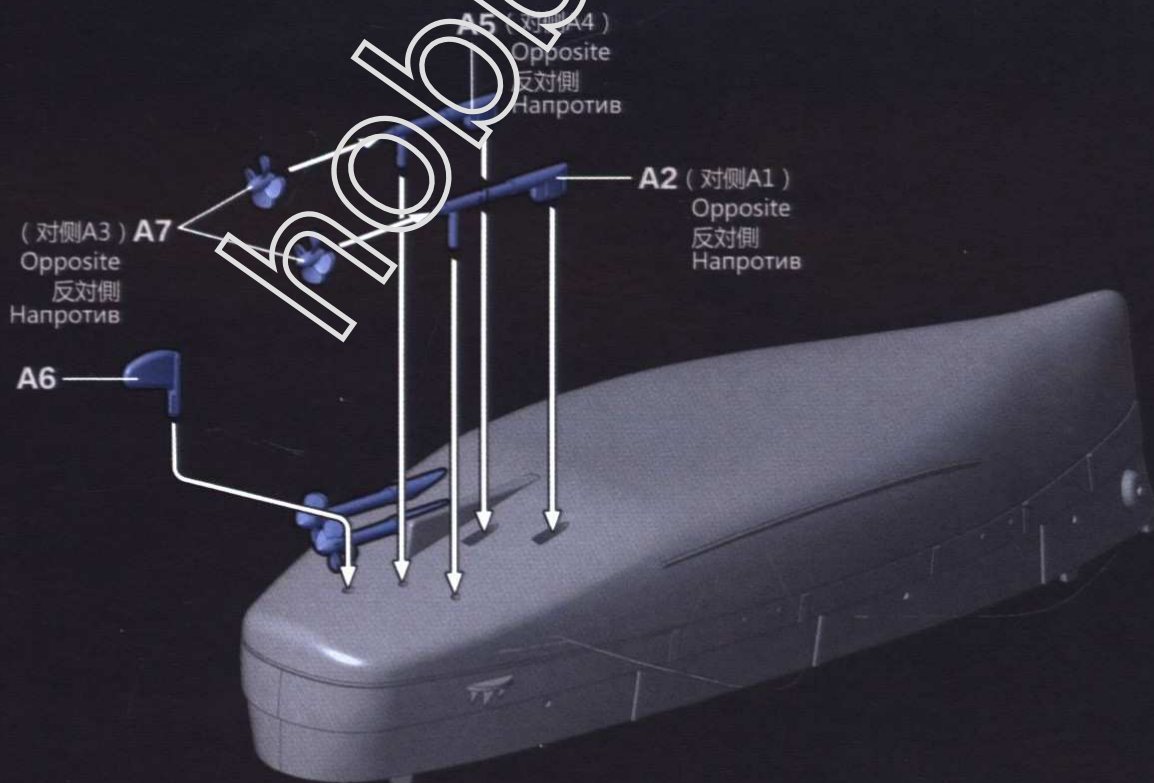
推進器の組み立て | СБОРКА ГРЕБНЫХ ВИНТОВ

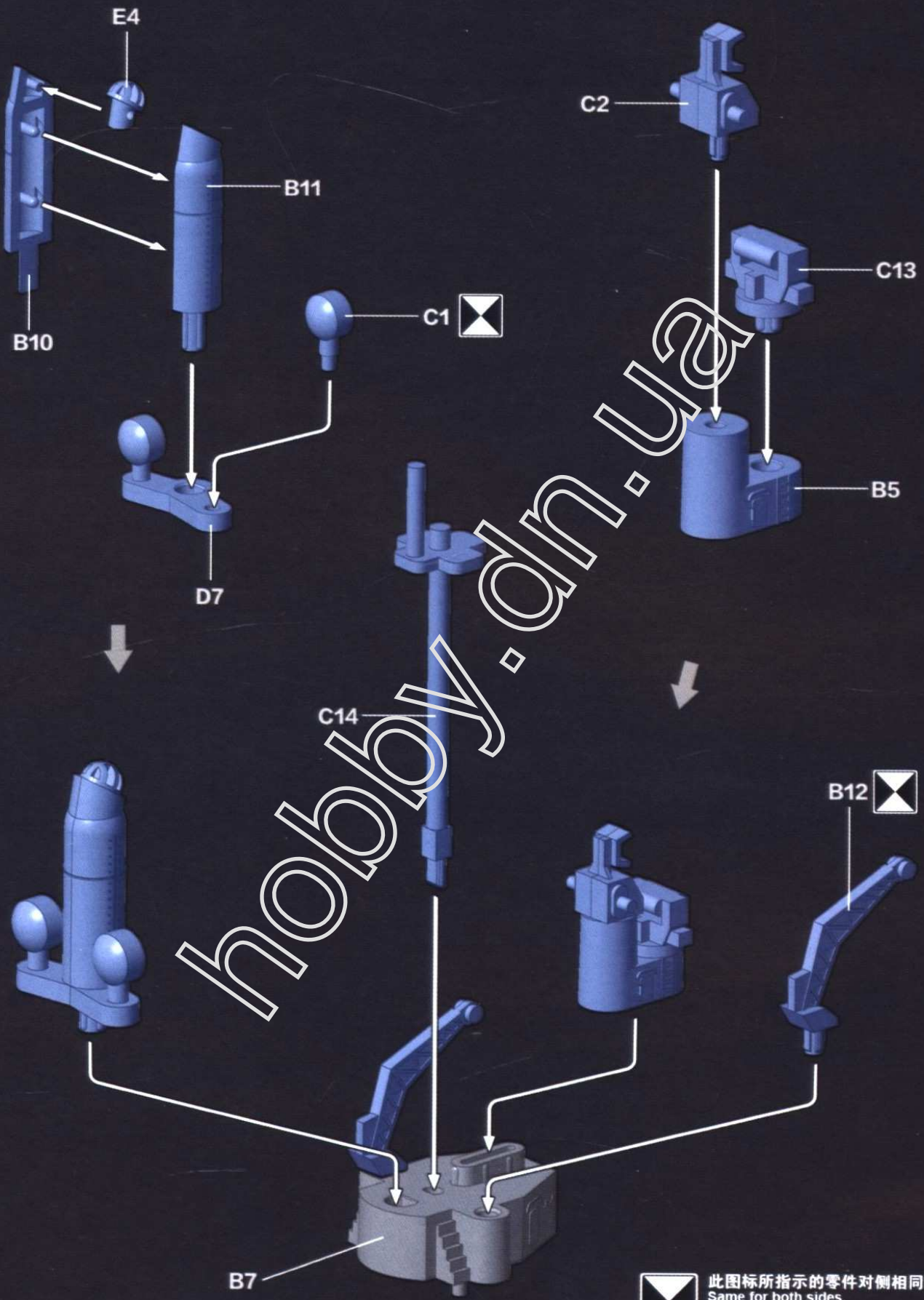





 此图标所指示的零件对侧相同制作。
 Same for both sides.
 反対側も同じように作ります。
 Идентично на каждой стороне.

上层建筑组装2 SUPERSTRUCTURE ASSEMBLY 2

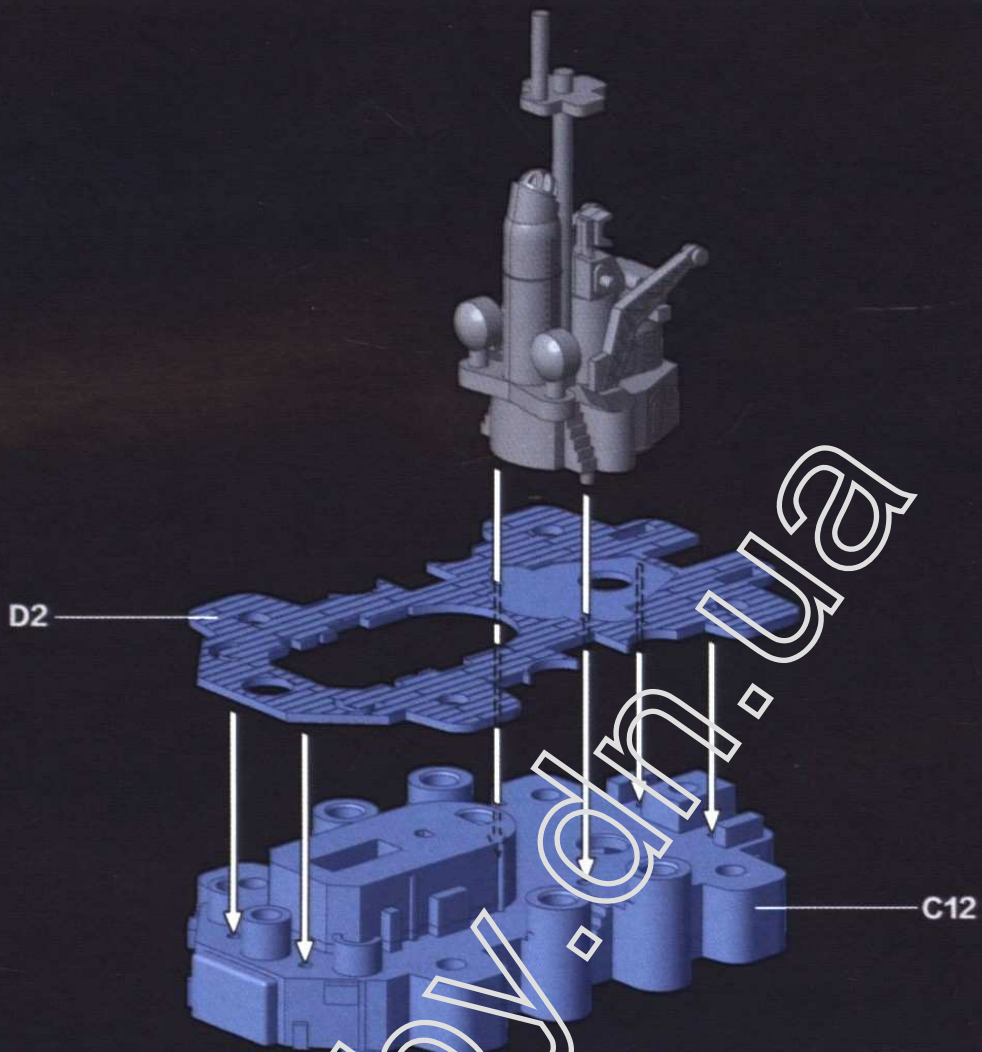
上部構造の組み立て2
СБОРКА ПАЛУБНОЙ НАДСТРОЙКИ, ЭТАП 2



上层建筑组装3 SUPERSTRUCTURE ASSEMBLY 3

上部構造の組み立て3
СБОРКА ПАЛУБНОЙ НАДСТРОЙКИ, ЭТАП 3

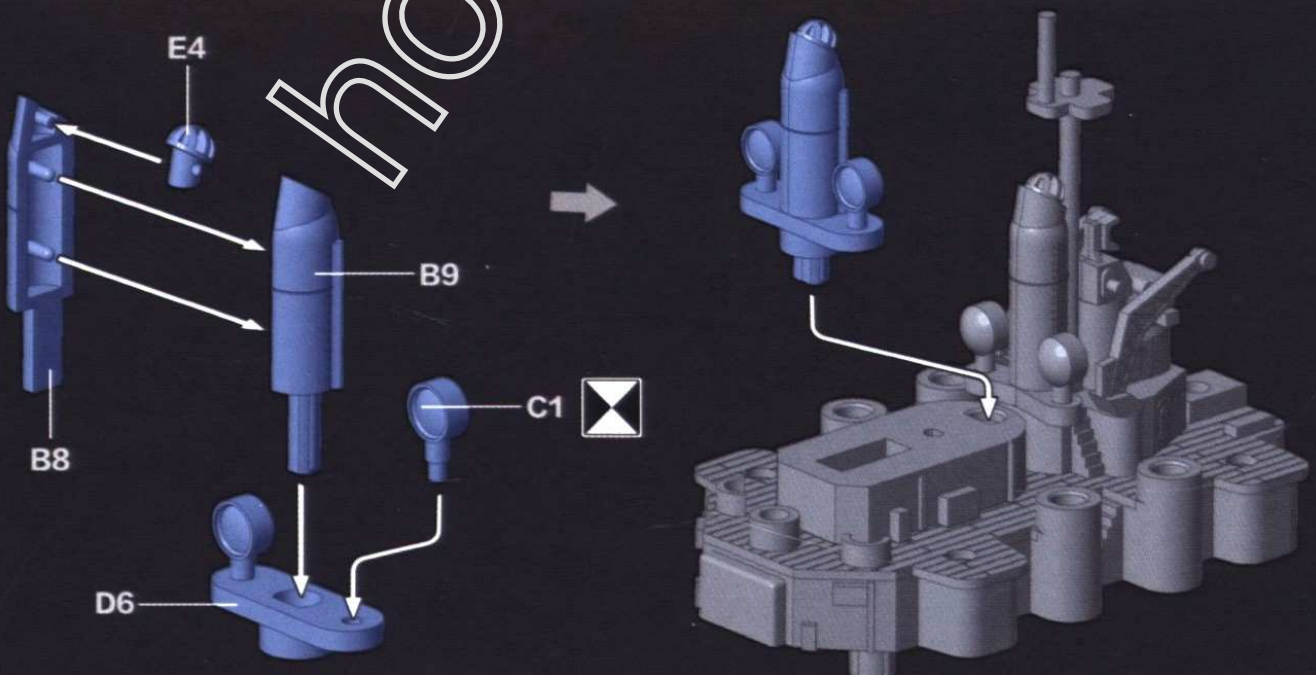

舰桥组装 BRIDGE ASSEMBLY

艦橋の組立て СБОРКА МОСТИКА

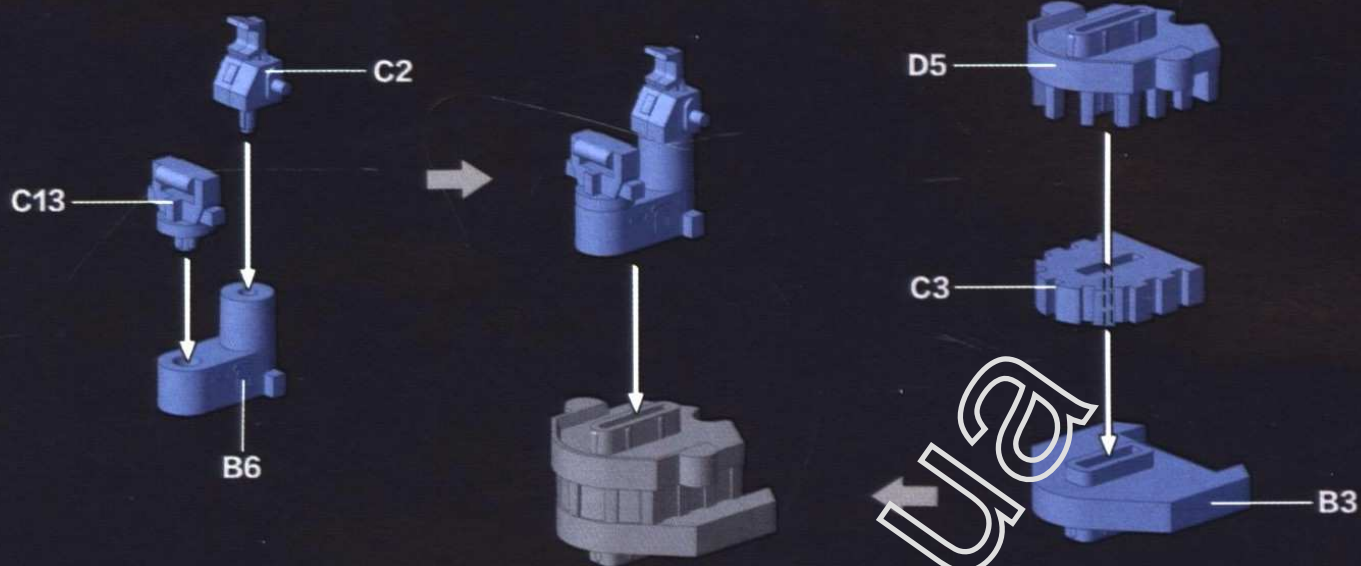

舰桥组合 ATTACHING BRIDGE

艦橋の取り付け УСТАНОВКА МОСТИКА

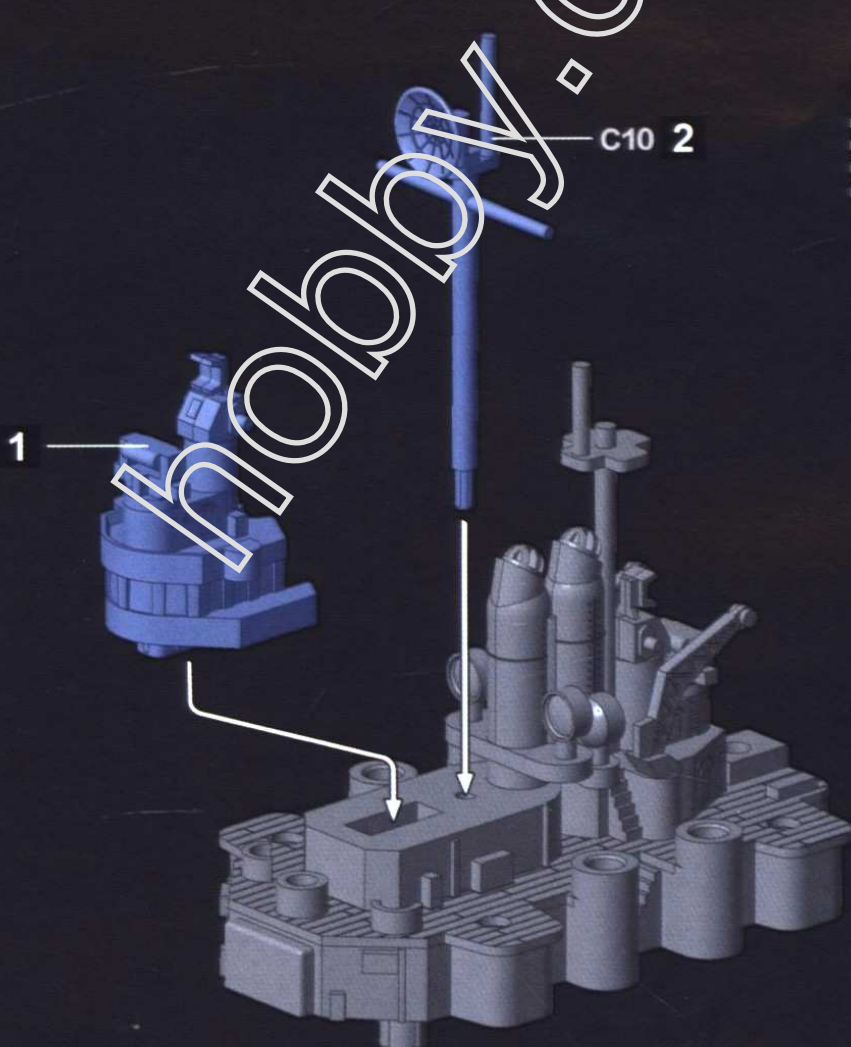

1 2 3

- m 依照数字顺序组合
- m Attaching in numerical order.
- m 順番に取り付けてください。
- m Установка в порядке нумерации.

舰炮组合1 ATTACHING GUNS1

砲の取り付け1
УСТАНОВКА ОРУДИЙНЫХ БАШЕН, ЭТАП 1

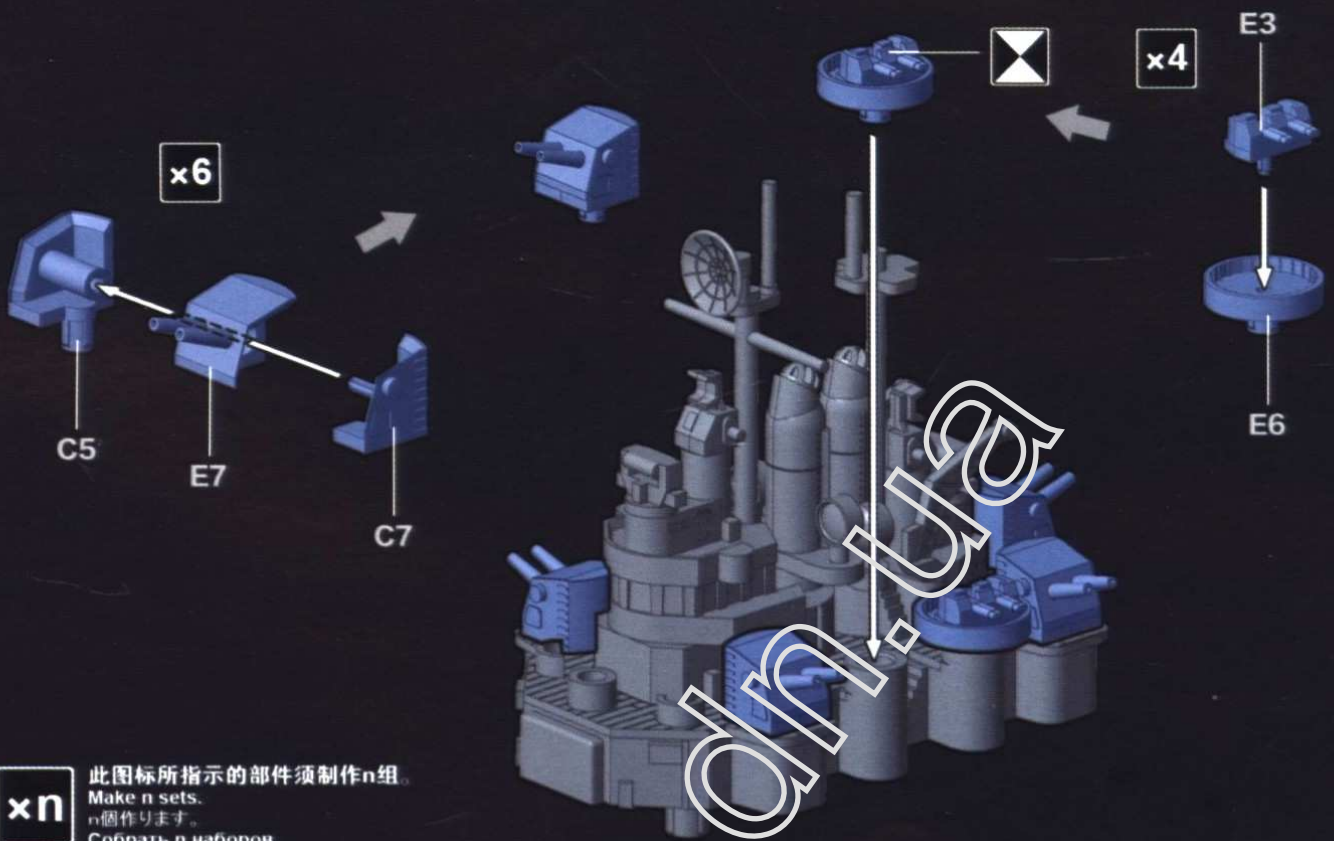

xn 此图标所指示的部件须制作n组。
Make n sets.
n個作ります。
Собрать n наборов.

舰炮组合2 ATTACHING GUNS2

砲の取り付け2
УСТАНОВКА ОРУДИЙНЫХ БАШЕН, ЭТАП 2

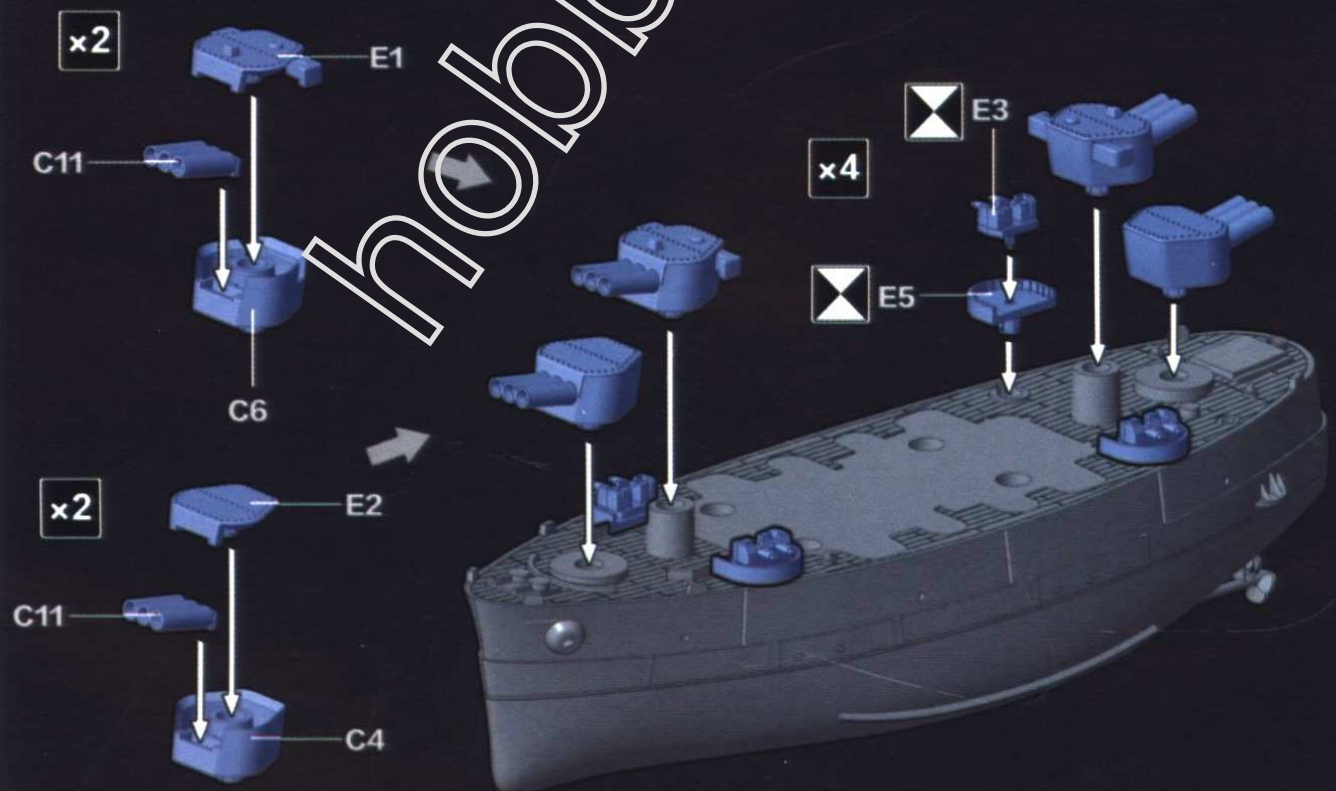

上层建筑组合 | ATTACHING SUPERSTRUCTURE

上部構造の取り付け
УСТАНОВКА ПАЛУБНОЙ НАДСТРОЙКИ

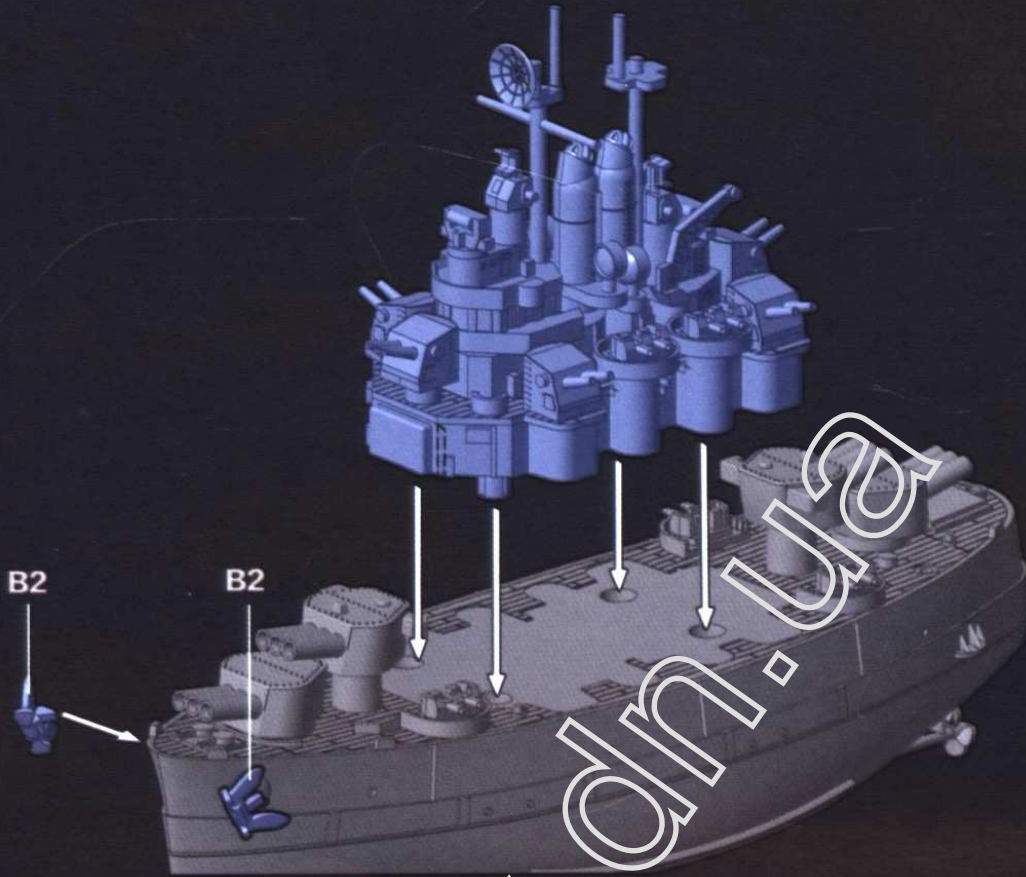

起重机组合 | ATTACHING CRANE

クレーンの取り付け
УСТАНОВКА КРАНА

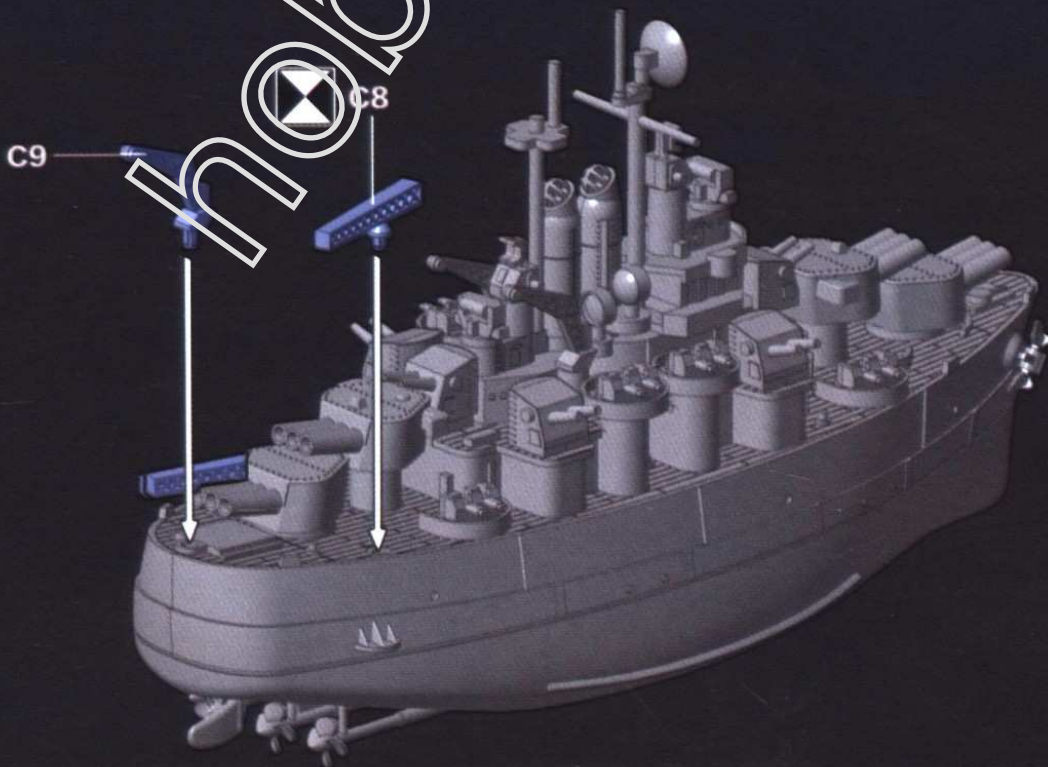

组合完成

FINISHED MODEL

取付完了

ЗАВЕРШЕНИЕ СБОРКИ КОРАБЛЯ

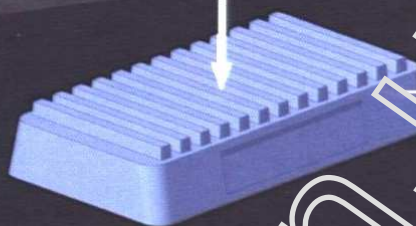

船台
Display stand
ベース
Подставка

涂装指示

Painting

涂装指示

Окраска

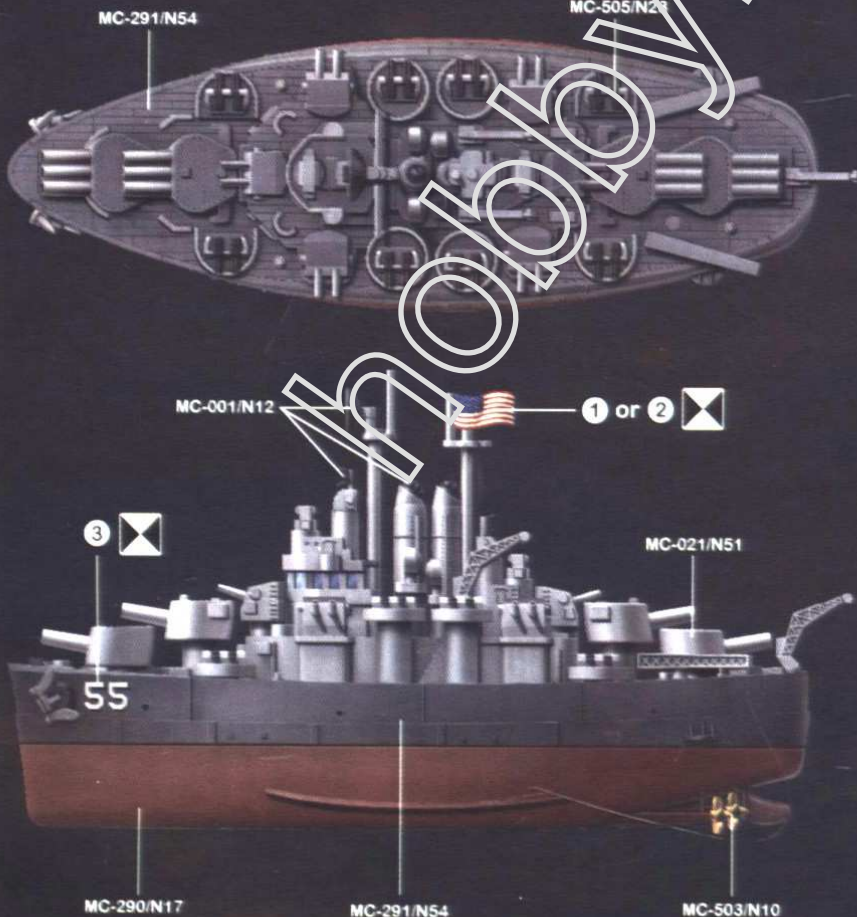

1. 可参照图示的色彩使用涂料进行涂装，以获得更精美的视觉效果。
2. 涂装时需要使用塑料模型专用喷涂工具、毛笔或塑料模型专用马克笔。
3. 在涂装时请遵从涂料及涂装工具的使用说明。
4. 本产品不含涂料及涂装工具。

1. You can paint the model with the suggested colors to achieve better visual effect.
2. You need paint spraying tools, paint brushes or special markers for plastic models.
3. Please follow the instructions of paints and painting tools when you paint the model.
4. Paints and painting tools are not included in this product.

1. 指示に従って塗装してください。
2. 塗装の時、プラモデル専用のエアブラシ、筆とマークを使ってください。
3. 塗料と塗装用品の説明書に従って塗装してください。
4. 塗料と塗装用品はキットに含まれておりません。ご了承ください。

1. Окрашивая модель по предложенной схеме окраски Вы получаете наиболее красивую модель.
2. Окрашивайте модель с помощью специализированного инструмента (кистями, маркерами для пластиковых моделей).
3. Следуйте инструкции производителя красок и инструментов при выполнении окраски модели.
4. Краски, инструменты в комплект не входят.

亚光黑	Matt Black	つや消しブラック	Матовый черный	MC-001	N12
天灰	Sky Grey	スカイグレー	Небесно-серый	MC-021	N51
舰底红	Hull Red	ハルレッド	Красный корпус корабля	MC-290	N17
甲板蓝	Deck Blue	デッキブルー-20B	Палубный синий	MC-291	N54
黄铜	Brass	ブラス	Латунный	MC-503	N10
枪金属	Gun Metal	ガンメタル	Вороненая сталь	MC-505	N28

售后 | After-sales service

アフターサービス | Обслуживание после продажи

如果零件有缺失、破损等不良情况或者您对产品有任何建议，请用以下方式联系我们：

咨询热线：4001-870-090

邮箱：after-sales@meng-model.com

网址：www.meng-model.com

地址：广东省深圳市福田区彩田路3069号星河世纪大厦A栋3016

邮编：518000

If there are parts missing or broken, or if you have any suggestions, please contact us:

Hotline: +86 4001-870-090

E-mail: after-sales@meng-model.com

Website: www.meng-model.com

Address: Rm. 3016, Blk. A, Galaxy Century Bldg., No. 3069 Caitian Rd., Futian Dist.,

Shenzhen, Guangdong, China

Zip code: 518000

紛失や破損した場合、あるいはご意見がありましたら、ご連絡ください。

電話番号：4001-870-090

メールアドレス：after-sales@meng-model.com

ウェブサイト：www.meng-model.com

住所：広東省深圳市福田区彩田路3069号星河大厦A3016

郵便番号：518000

Если в Вашем наборе не хватает деталей, или они поломаны, а так же при наличии предложений и пожеланий к нашим моделям, пожалуйста, свяжитесь с нами.

Телефон: +86 4001-870-090

Email: after-sales@meng-model.com

Сайт: www.meng-model.com

Адрес: Rm. 3016, Blk. A, Galaxy Century Bldg., No. 3069 Caitian Rd., Futian Dist.,

Shenzhen, Guangdong, China

Почтовый индекс: 518000