

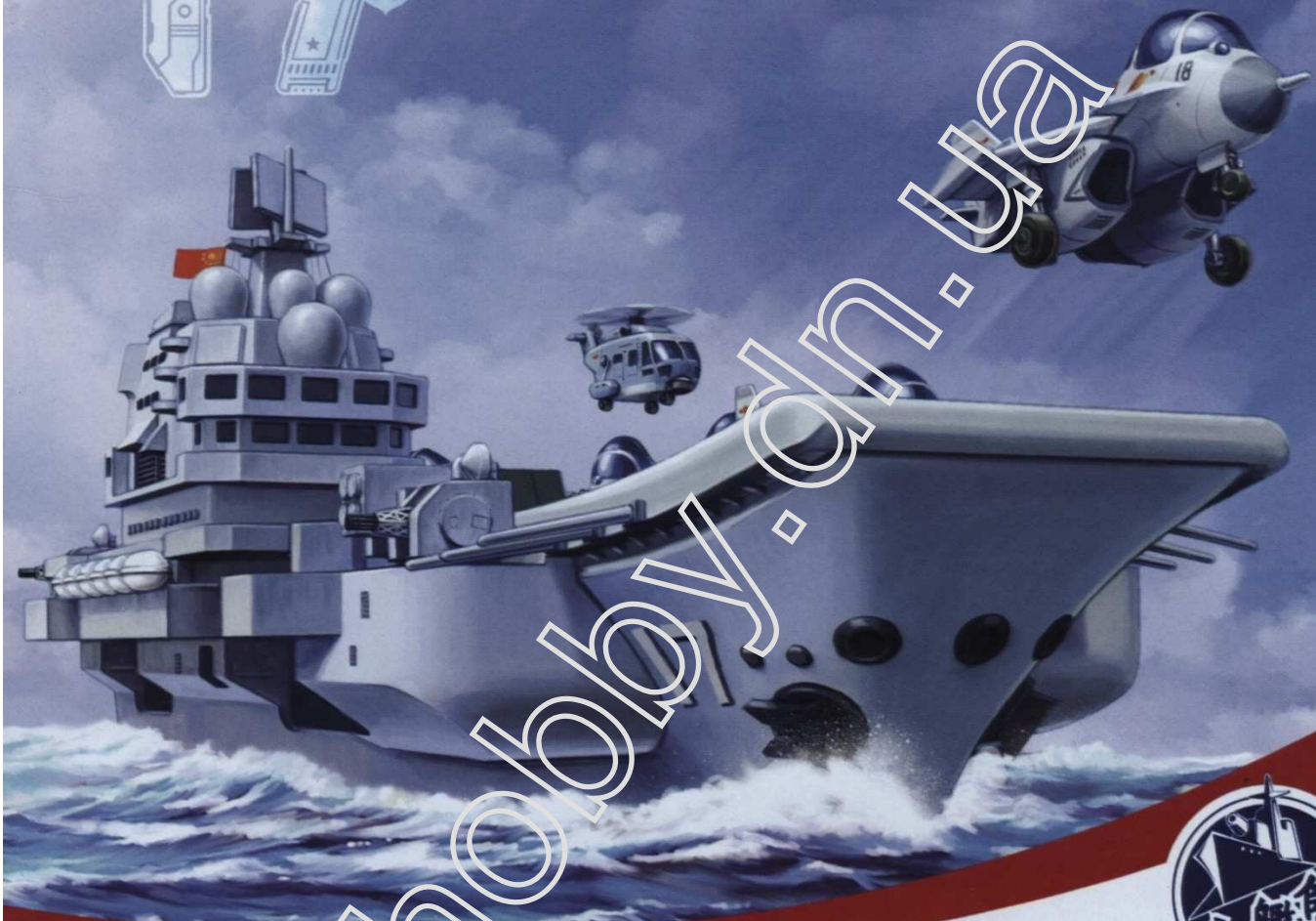

# 山东舰

山东舰文创由 荣造 出品  
PLA. NAVY  
SHANDONG



**WB-008**

山东舰文创正版授权

荣造® × MENG



A PARTS



G PARTS

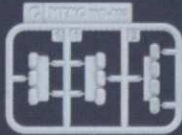

C PARTS

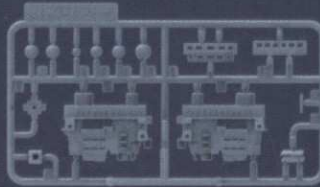

F PARTS

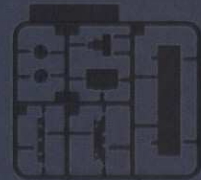

B PARTS

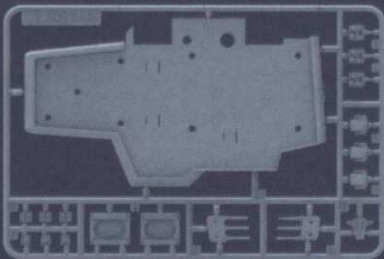

D PARTS



E PARTS

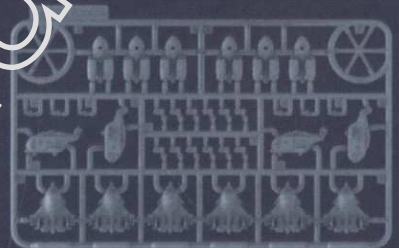

舰体  
Hull  
艦体  
Корпус корабля



支撐柱 X2  
Support rods  
パースペクスパー  
Палочка из оргстекла

底座框  
Base frame  
ベースのフレーム  
Рамка для основания



舰底  
Bottom  
ハルボトム  
НИЖНЯЯ ЧАСТЬ КОРПУСА



贴纸A  
Sticker A  
シールA  
Наклейка A



海面底座  
Ocean diorama base  
海面ベース  
ОСНОВАНИЕ



贴纸B  
Sticker B  
シールB  
Наклейка B

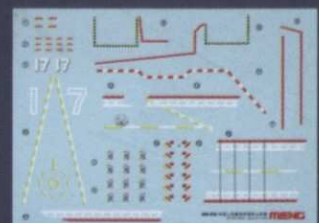

舰体组装1 HULL ASSEMBLY 1

艦体の組み立て1 СБОРКА КОРПУСА КОРАБЛЯ, ЭТАП 1

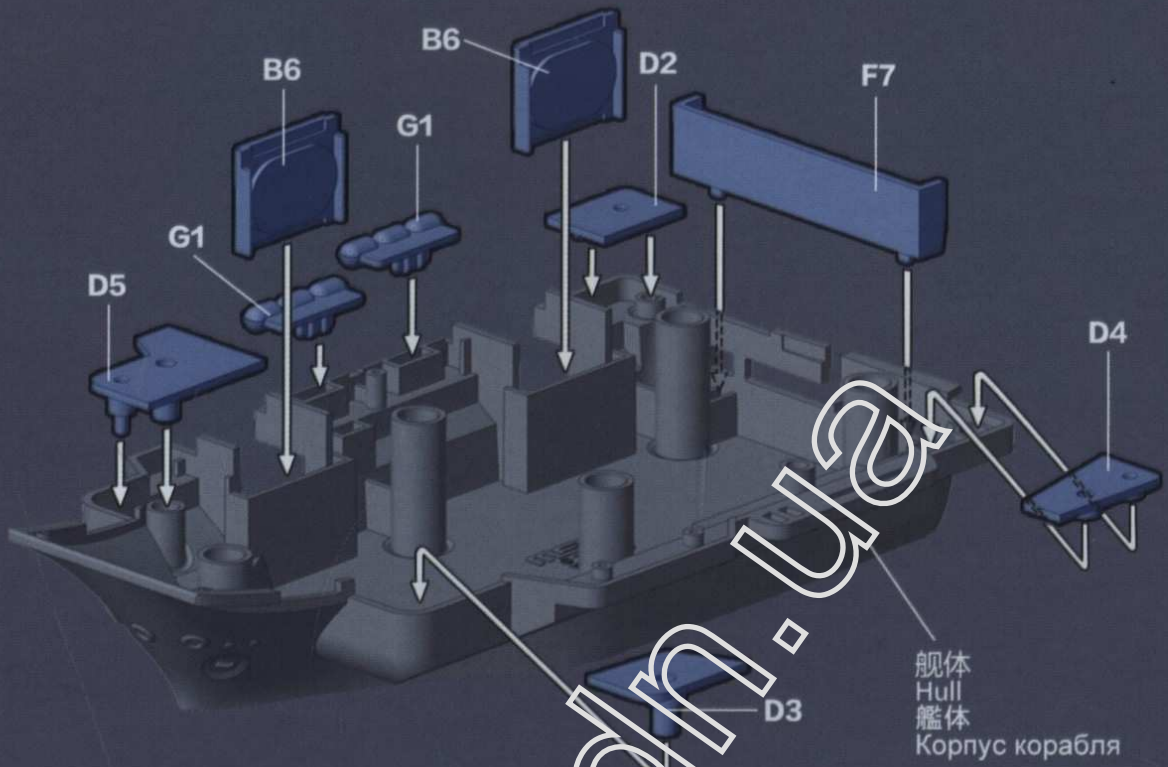

舰体组装2 HULL ASSEMBLY 2

艦体の組み立て2 СБОРКА КОРПУСА КОРАБЛЯ, ЭТАП 2

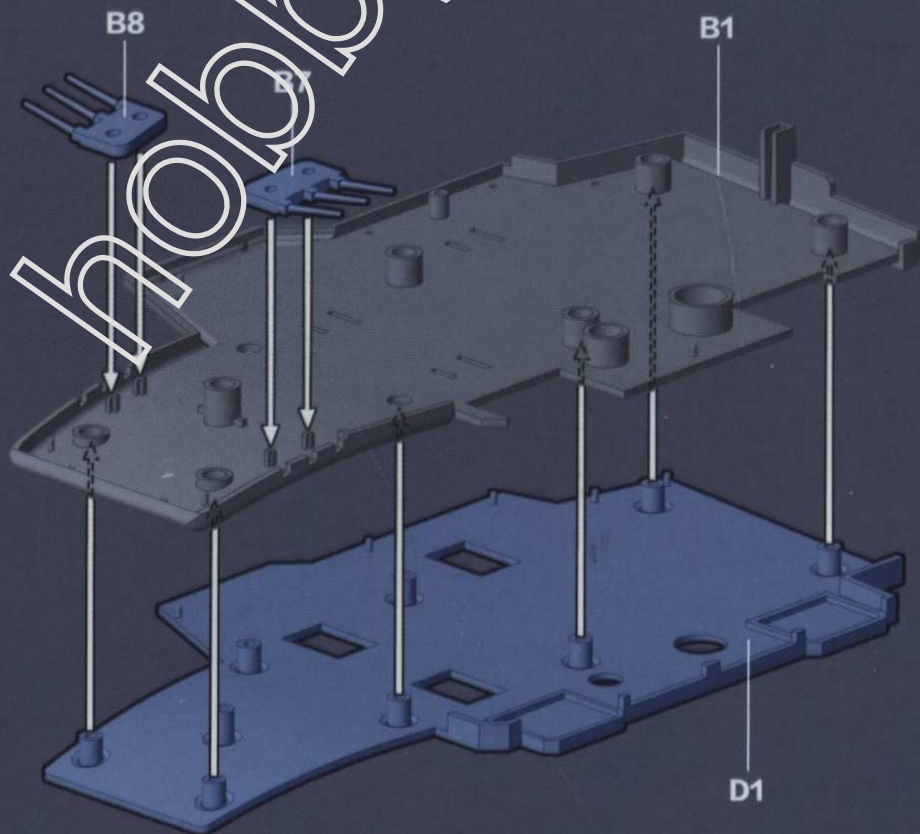



# 舰体组装3 | HULL ASSEMBLY 3

艦体の組み立て3 | СБОРКА КОРПУСА КОРАБЛЯ, ЭТАП 3

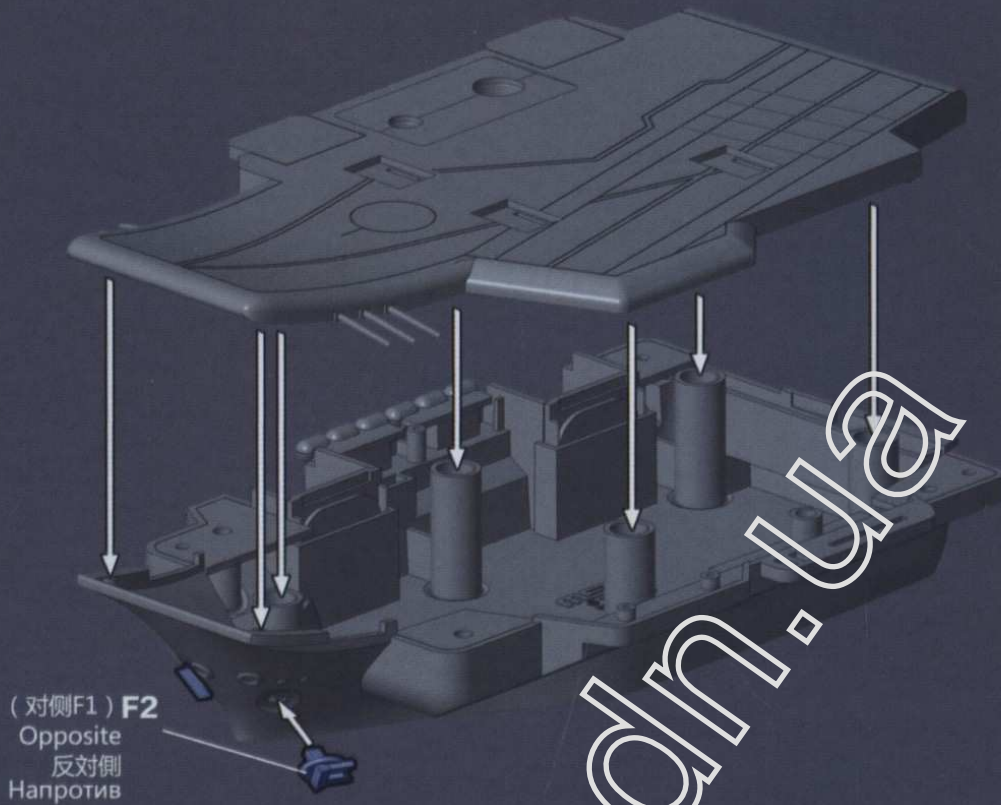

# 舰岛组装 | ISLAND ASSEMBLY

艦橋の組み立て | СБОРКА МОСТИКА



# 武器组装

WEAPONS ASSEMBLY

ウェポンの組み立て

СБОРКА ОРУЖИЙ

**近防炮** **x3**  
Close-in weapon system  
近接防御火炮  
Ближняя противоздушная пушка

**防空导弹** **x3**  
Surface-to-air missile  
对空导弹  
Зенитная управляемая ракета

B3, B4, D6, D9, B9, B5, B2, G2, F3

**xn** 此图标所指示的部件须制作n组。  
Make n sets.  
n個作ります。  
Собрать n наборов.

# 舰岛组合

ATTACHING ISLAND

艦橋の取り付け

УСТАНОВКА МОСТИКА

**舰岛**  
Island  
艦橋  
МОСТИКА

**近防炮**  
Close-in weapon system  
近接防御火炮  
Ближняя противоздушная пушка

**防空导弹**  
Surface-to-air missile  
对空导弹  
Зенитная управляемая ракета

**近防炮**  
Close-in weapon system  
近接防御火炮  
Ближняя противоздушная пушка



舰底组装 | BOTTOM ASSEMBLY

ホールの組み立て | СБОРКА ДНА КОРАБЛЯ

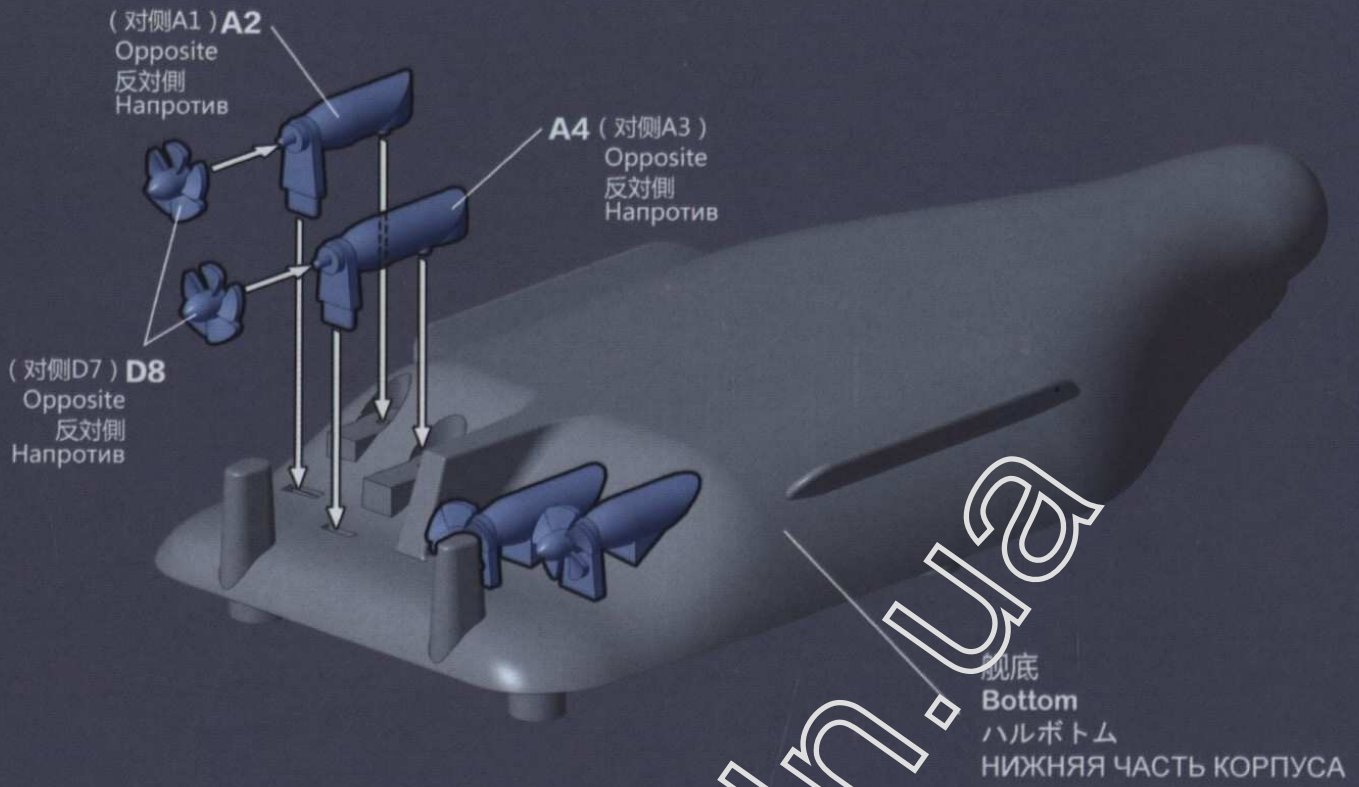

舰体组合 | ATTACHING HULL

艦体の取り付け | УСТАНОВКА КОРПУСА КОРАБЛЯ

海面底座  
Ocean diorama base  
海面ベース  
Основание

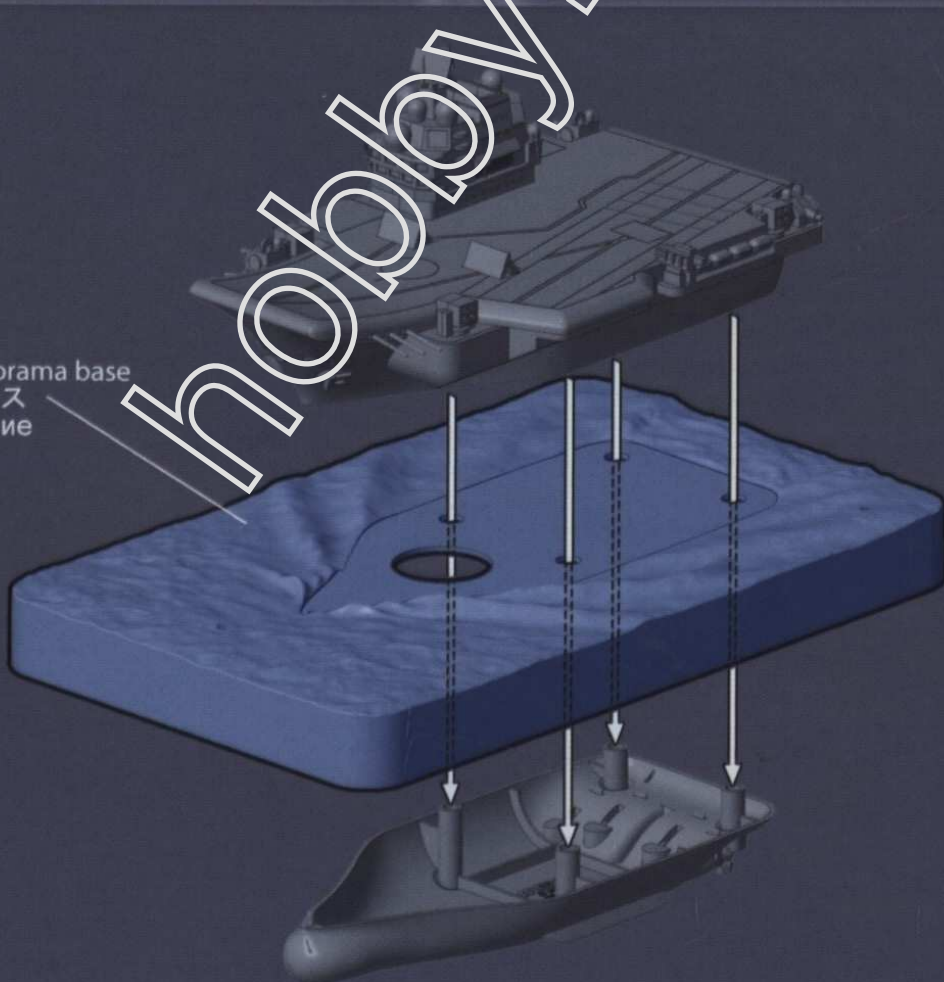

舰载机组装 AIRCRAFT ASSEMBLY

艦上機の組み立て  
СБОРКА БОРТОВЫХ САМОЛЕТОВ

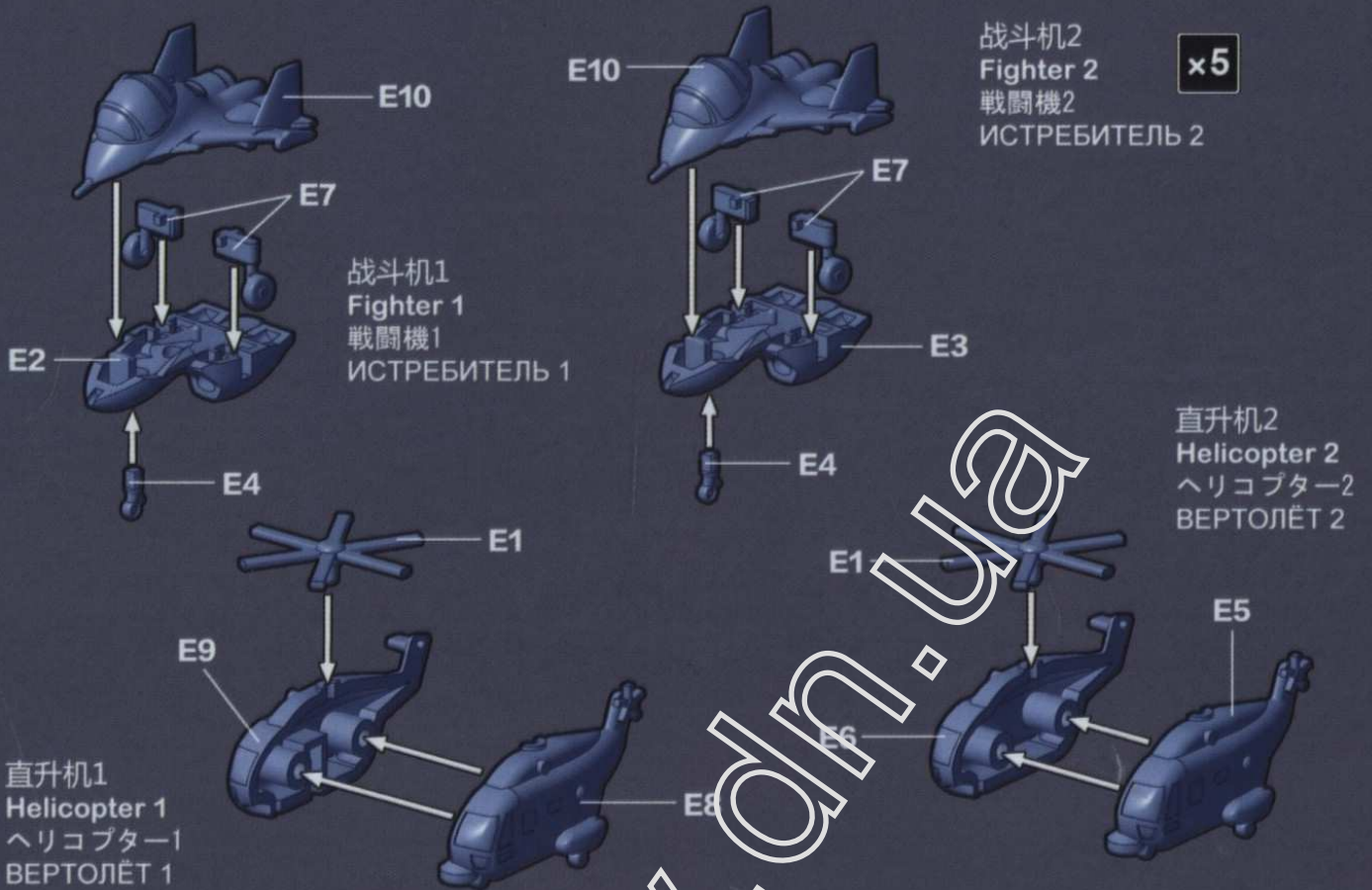

底座组装 DIORAMA BASE ASSEMBLY

ベースの組み立て  
СБОРКА ОСНОВАНИЯ

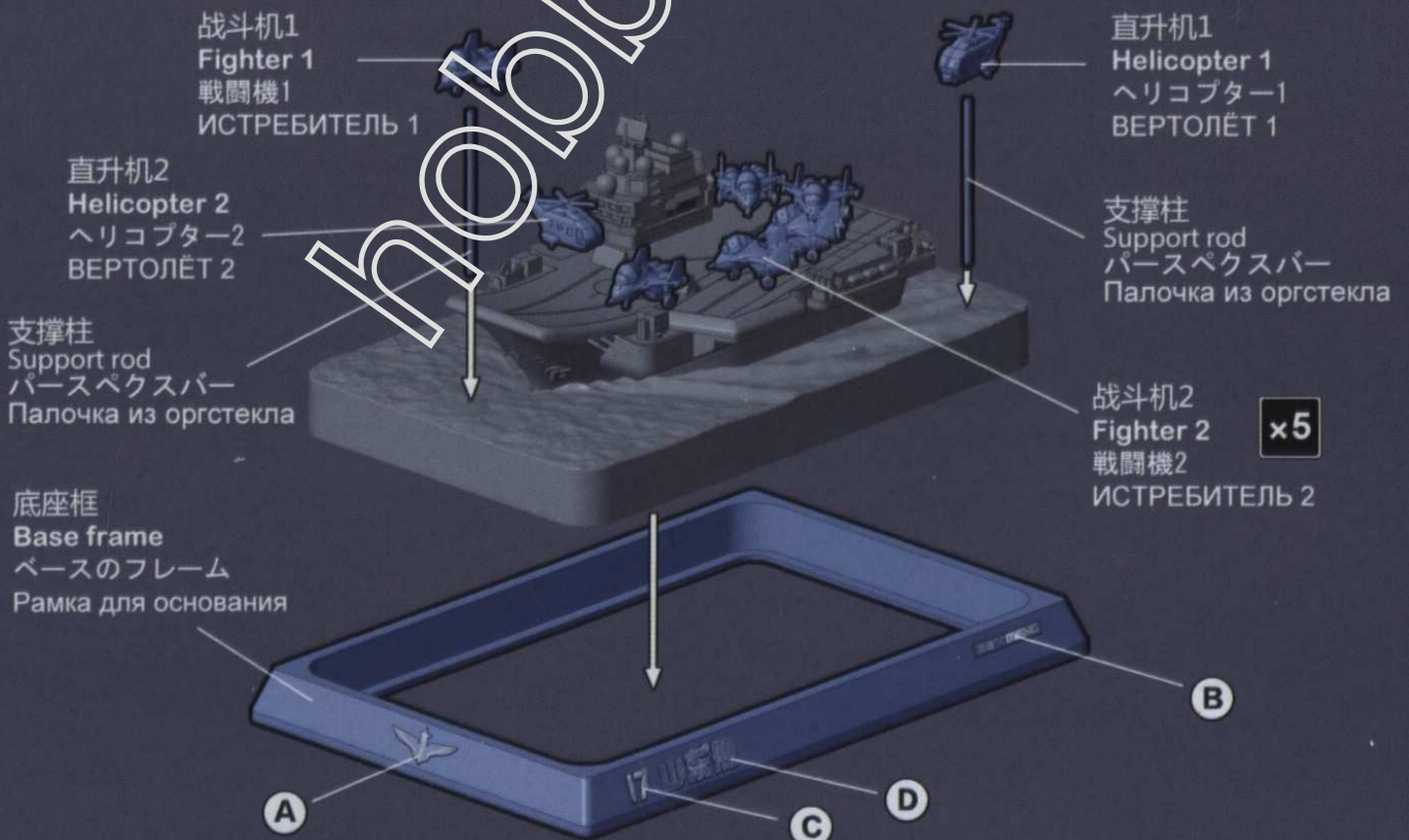



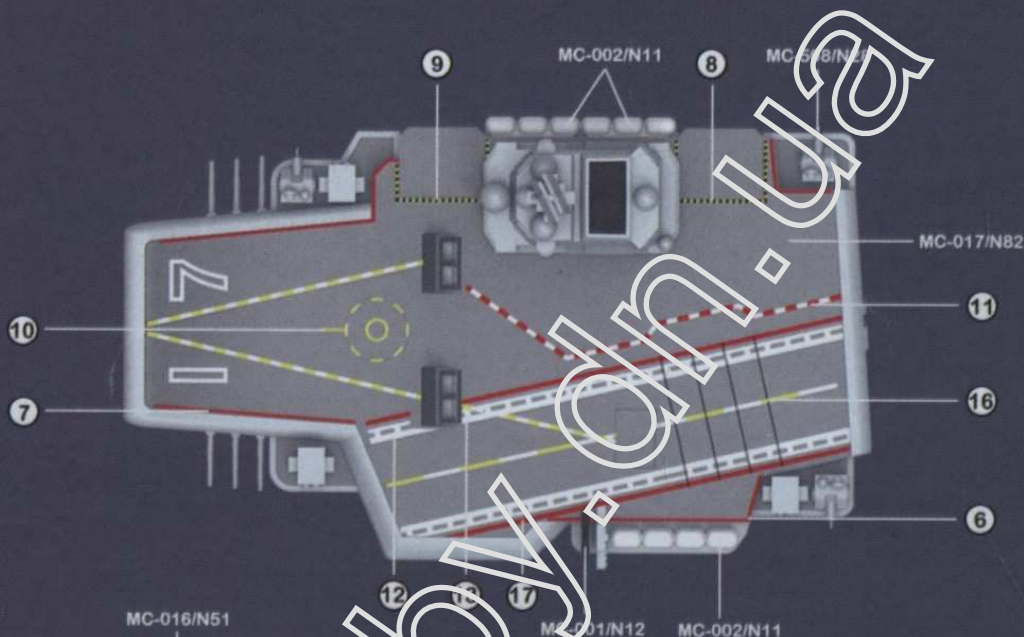
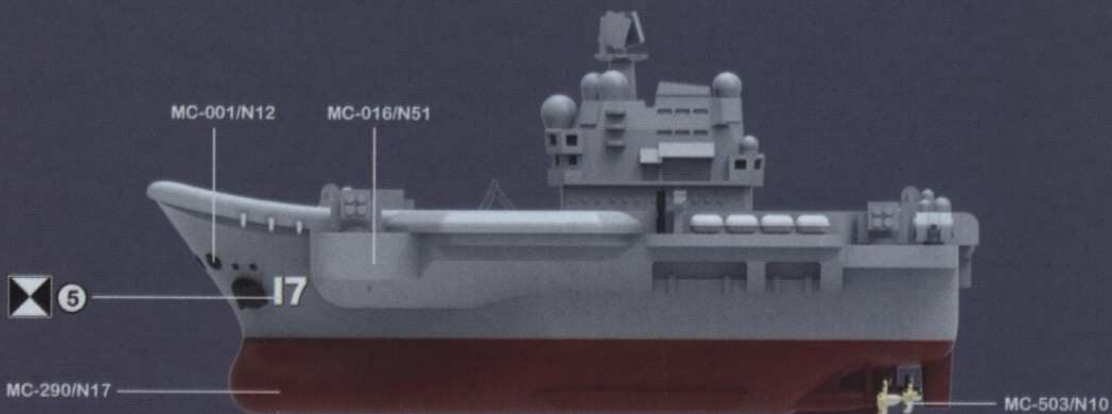

1. 可参照图示的色彩使用涂料进行涂装, 以获得更精美的视觉效果。
2. 涂装时需要使用塑料模型专用喷涂工具、毛笔或塑料模型专用马克笔。
3. 在涂装时请遵从涂料及涂装工具的使用说明。
4. 本产品不含涂料及涂装工具。

1. You can paint the model with the suggested colors to achieve better visual effect.
2. You need paint spraying tools, paint brushes or special markers for plastic models.
3. Please follow the instructions of paints and painting tools when you paint the model.
4. Paints and painting tools are not included in this product.

1. 指示に従って塗装してください。
2. 塗装の時、プラモデル専用のエアブラシ、筆とマーカーを使ってください。
3. 塗料と塗装用品の説明書に従って塗装してください。
4. 塗料と塗装用品はキットに含まれておりません。ご了承ください。

1. Окрашивая модель по предложенной схеме окраски Вы получаете наиболее красивую модель.
2. Окрашивайте модель с помощью специализированного инструмента (кистями, маркерами для пластиковых моделей).
3. Следуйте инструкции производителя красок и инструментов при выполнении окраски модели.
4. Краски, инструменты в комплект не входят.

hobbyonline





亚光黑	Matt Black	つや消しブラック	Матовый черный	MC-001	N12
亚光白	Matt White	つや消しホワイト	Матовый белый	MC-002	N11
浅灰	Light Grey	ライトグレー	Светло-серый	MC-016	N51
中灰	Middle Grey	ミドルグレー	Средне-серый	MC-017	N82
浅蓝灰	Light Blue Grey	ライトブルーグレー	Светлосино-серый	MC-019	N67
舰底红	Hull Red	ハルレッド	Красный корпус корабля	MC-290	N17
光泽黑	Gloss Black	グロスブラック	Глянцевый черный	MC-401	N2
黄铜	Brass	ブラス	Латунный	MC-503	N10
烧蚀	Burnt Red	バーントラスト	Ржавчина	MC-506	N76
黑铁色	Steel	スチール	Стальной	MC-508	N28

售后 | After-sales service

アフターサービス | Обслуживание после продажи

如果零件有缺失、破损等不良情况或者您对产品有任何建议，请用以下方式联系我们：

咨询热线：4001-870-090

邮箱：after-sales@meng-model.com

网址：www.meng-model.com

地址：广东省深圳市福田区彩田路3069号星河世纪大厦A栋3016

邮编：518000

If there are parts missing or broken, or if you have any suggestions, please contact us:

Hotline: +86 4001-870-090

E-mail: after-sales@meng-model.com

Website: www.meng-model.com

Address: Rm. 3016, Blk. A, Galaxy Century Bldg., No. 3069 Caitian Rd., Futian Dist.,  
Shenzhen, Guangdong, China

Zip code: 518000

紛失や破損した場合、あるいはご意見がありましたら、ご連絡ください。

電話番号：4001-870-090

メールアドレス：after-sales@meng-model.com

ウェブサイト：www.meng-model.com

住所：広東省深セン市福田区彩田路3069号星河大厦A3016

郵便番号：518000

Если в Вашем наборе не хватает деталей, или они поломаны, а так же при наличии предложений и пожеланий к нашим моделям, пожалуйста, свяжитесь с нами.

Телефон: +86 4001-870-090

Email: after-sales@meng-model.com

Сайт: www.meng-model.com

Адрес: Rm. 3016, Blk. A, Galaxy Century Bldg., No. 3069 Caitian Rd., Futian Dist.,  
Shenzhen, Guangdong, China

Почтовый индекс: 518000