

⚠ 注意

ご購入のお客様へ 必ずお読みください。

- 本商品の対象年齢は15才以上です。対象年齢未満のお子様には絶対に与えないでください。
- 小さな部品がありますので、小さなお子様が誤って飲み込まないように注意してください。窒息などの危険があります。
- ビニール袋を顔からかぶったり、顔を覆ったりしないでください。窒息する恐れがあります。
- 尖った部分や鋭い部分がありますので、取り扱いや保管場所に注意してください。思わぬケガをする恐れがあります。

＜組み立てる時の注意＞

- 組み立てる前に説明書をよく読みましょう。
 - 部品は番号を確かめ、ニッパーなどできれいに切り取りましょう。
 - 部品の加工の際の刃物、工具、塗料、接着剤などのご使用にあたっては、それぞれの取扱説明書をよく読んで正しく使用してください。
 - 塗料には、より安全な「水性塗料」のご使用をおすすめします。
 - 尖った先端や薄い縁端部に触れながらの組み立てには十分に注意ください。
- ※ この商品には道具類は入っていませんので、別にご用意ください。

⚠ CAUTION

Read the following instructions before use.

- This product is for 15 years old and up. Not suitable for children under this age.
- This product contains small parts. Be careful to prevent children from accidentally swallowing them in order to avoid choking.
- Never cover your face with the plastic bag to avoid suffocation.
- Pay attention to sharp parts and edges. Handle and store them with care to avoid injury.

<Notes on assembly>

- Carefully read the instructions before assembling.
- Check the part number, and cut them cleanly with nippers.
- Carefully read the user manuals for all edged tools, paints, adhesives, etc. used in assembly and use them correctly.
- Use of water-based paint is recommended for safety reasons.
- Pay extra attention when handling sharp points and edges.
- Tools are not included.

組み立て中に使用されているアイコン

Symbols used in instructions

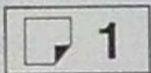

- シールの番号
- Sticker number



- 切り取る場所
- Cut here.



- どちらかをマークして取り付ける
- Select a part to attach.

各部品はニッパーなどで、きれいに切り取りましょう。

Use nippers to cut each part from the sprue.



パーツリスト Parts List

※クリアパーツの中には、製造工程上気泡が入っているものがありますがご了承ください。
* Bubbles may be present in the clear parts from manufacturing

(X印は使用しないパーツです。)
(X indicates parts not needed.)

A2パーツ
A2 Parts

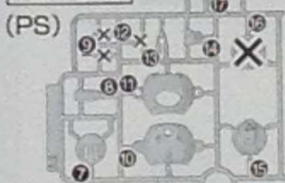

B1パーツ (PS)
B1 Parts

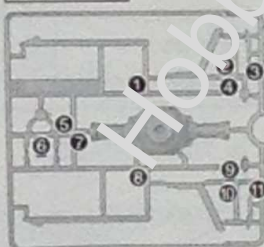

B2パーツ (PS)
B2 Parts

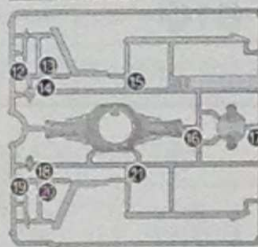

Cパーツ (PS)
C Parts

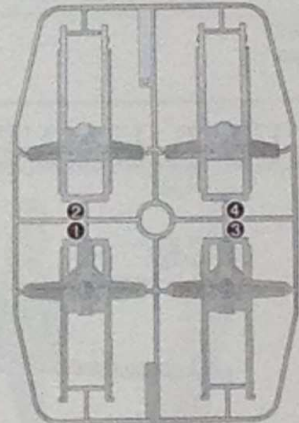

Dパーツ (PS)
D Parts

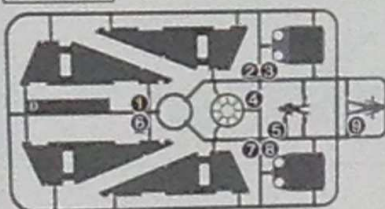

Gパーツ (PS)
G Parts

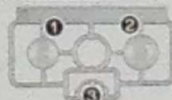

SWB-13パーツ (PS)
SWB-13 Parts

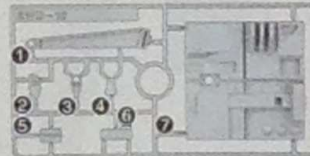

SWE1パーツ (PS)
SWE1 Parts

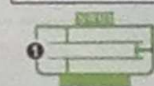

- マーキングシール/Stickers.....1 (マーキングシールか水転写式デカールはお好きな方をお選びください。)
- 水転写式デカール/Water decals...1 (Choose either stickers or water decals.)

INDEX

1

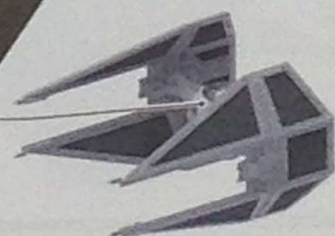

2



3



部品の探し方 Finding parts

※説明書のパーツに書いてある番号と同じものをランナーから探しましょう。
(パーツリストと合わせて見ると、探しやすいですよ。)
* All parts are numbered. Follow the instructions and find correct parts on the sprue.

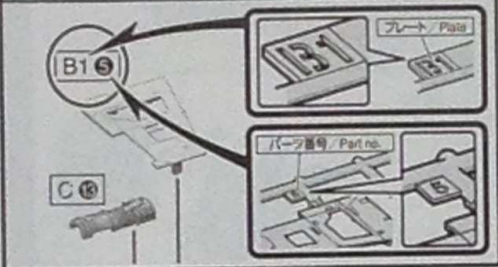

パーツの切り取り方 Cutting out parts

①まず、パーツから少し離れた位置にニッパーの刃を入れて切り取ります。
Cut a part with nippers with some margin.
②ニッパーの刃をパーツに密着させてゲートを切り取れば、きれいに仕上がります。
Cut the margin with the blade of the nippers for a clean finish.

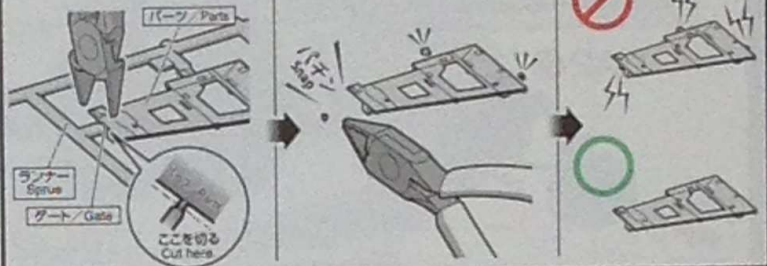

※説明のイラストは一例です。* Illustrations are examples.

組み立てで使用するまでは、パーツは切り取らないでください。
Do not separate parts from sprue until ready to assemble.

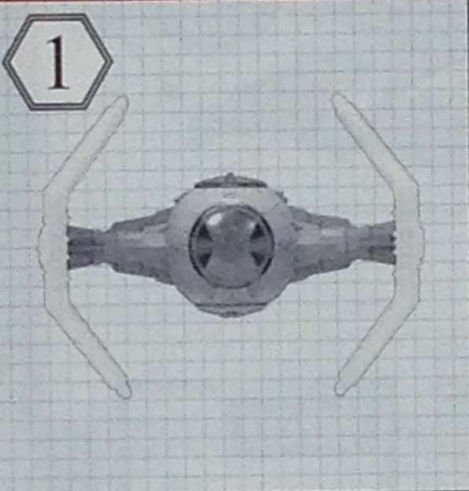

※シールの貼り位置はシール指示を参照ください。
* For sticker locations, refer to the sticker instructions.



D6

A28

FRONT

A215

A214

A213

CHECK!

FRONT

裏面へ続く。 / Continue to the back side.

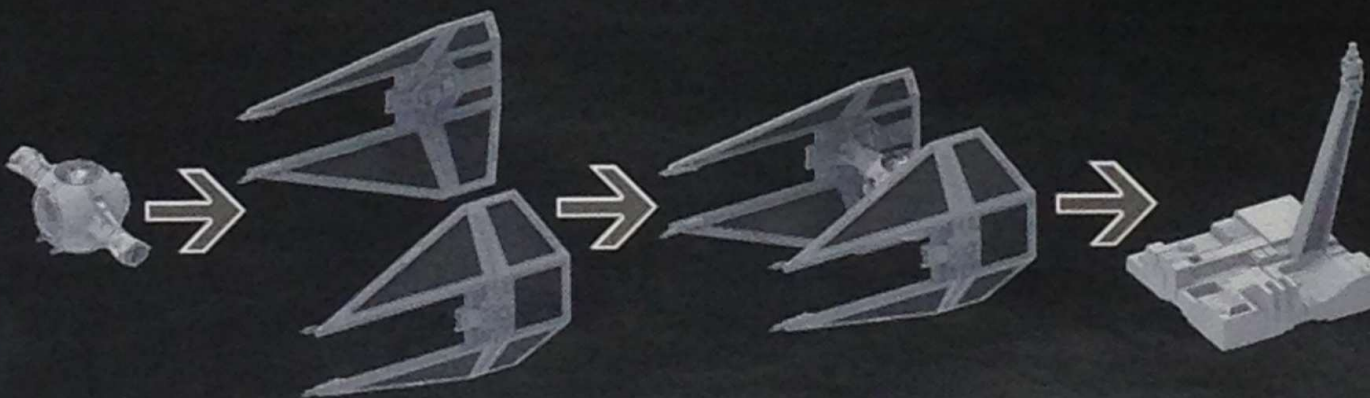

※シールの貼り位置はシール指示を参照ください。
 * For sticker locations, refer to the sticker instructions.

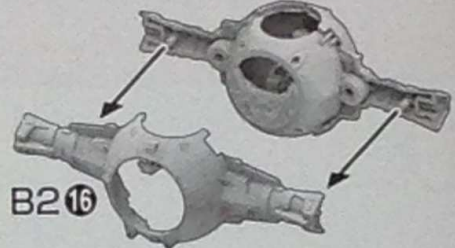
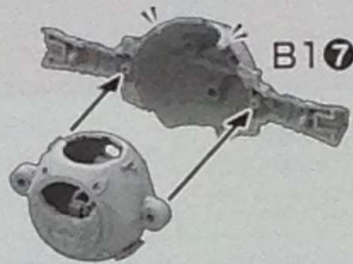
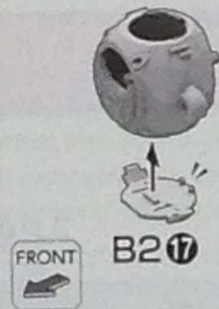
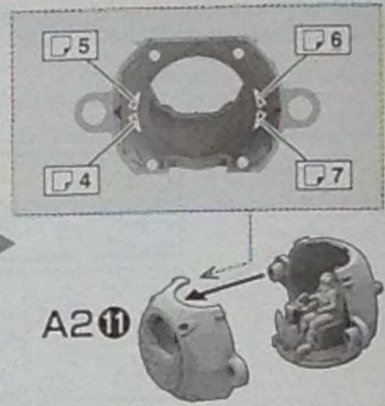
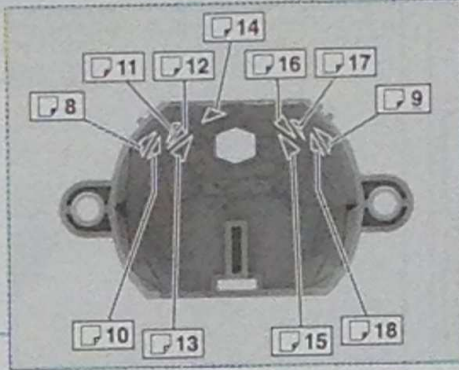

A2 7 選んで取り付ける
 Choose either A2 7
 or G1 to affix.

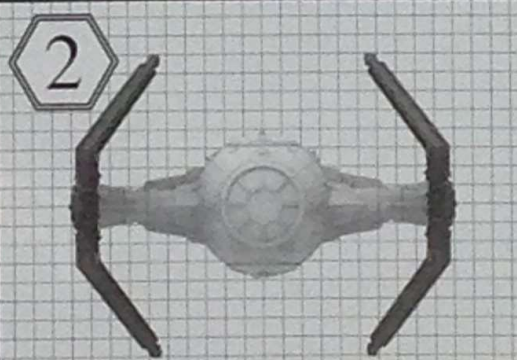
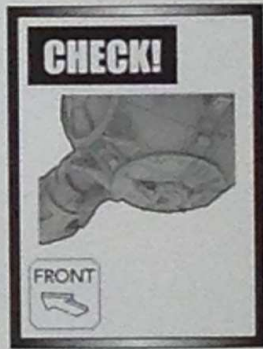
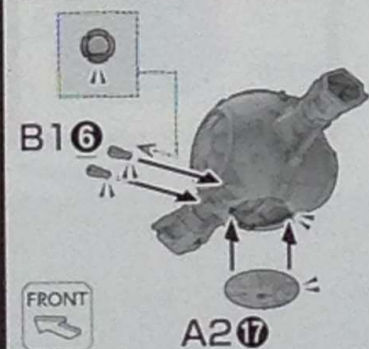
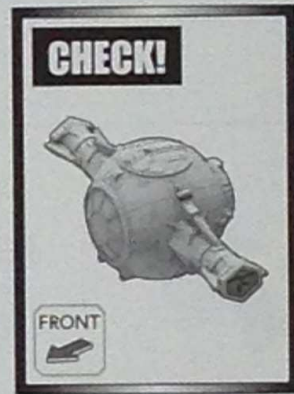
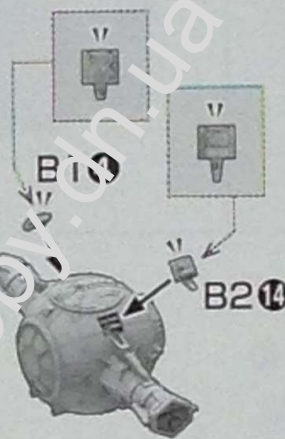
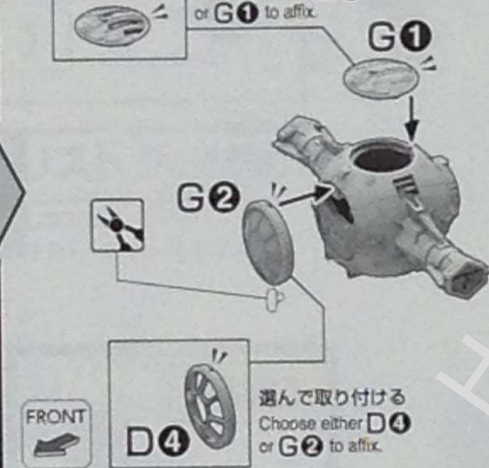

RIGHT UNIT

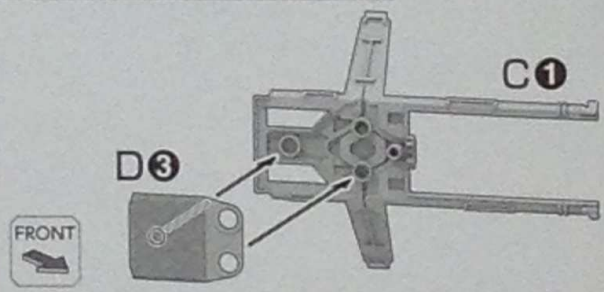

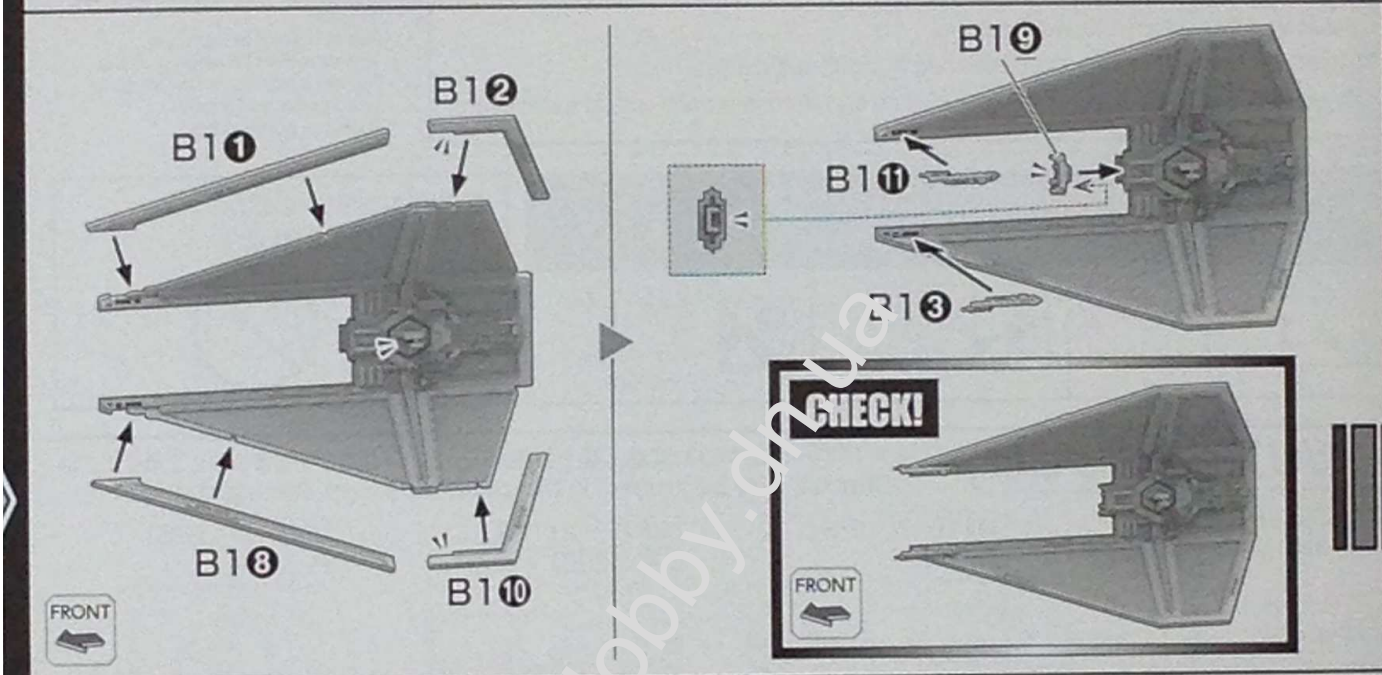
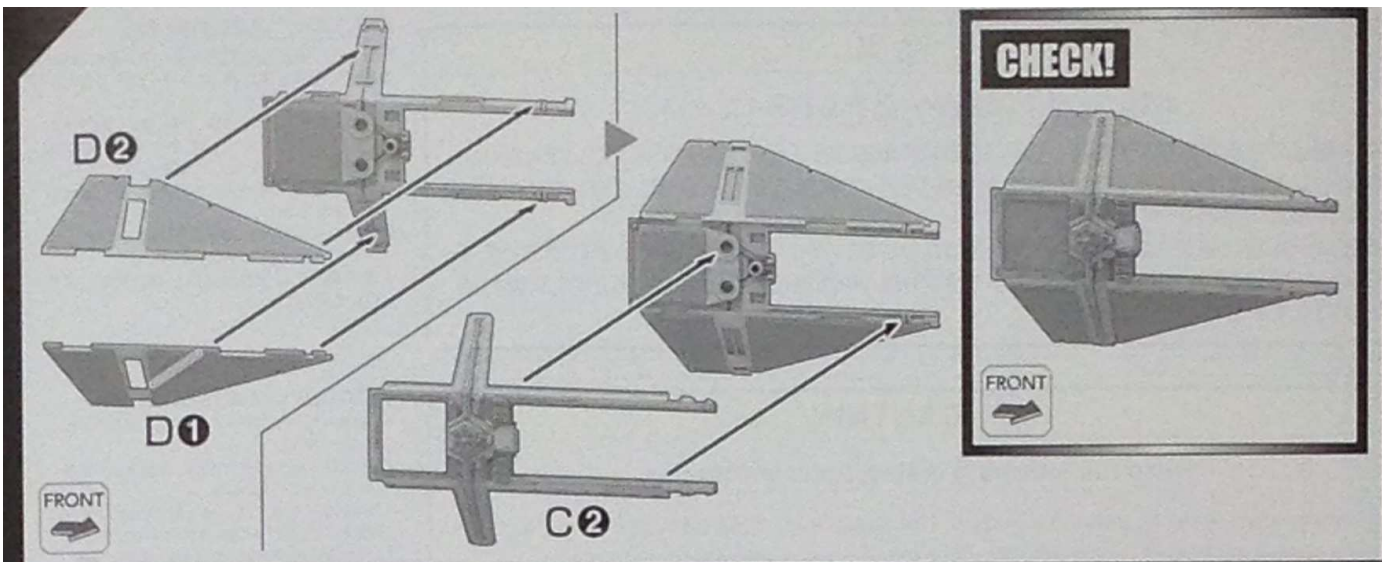

LEFT UNIT

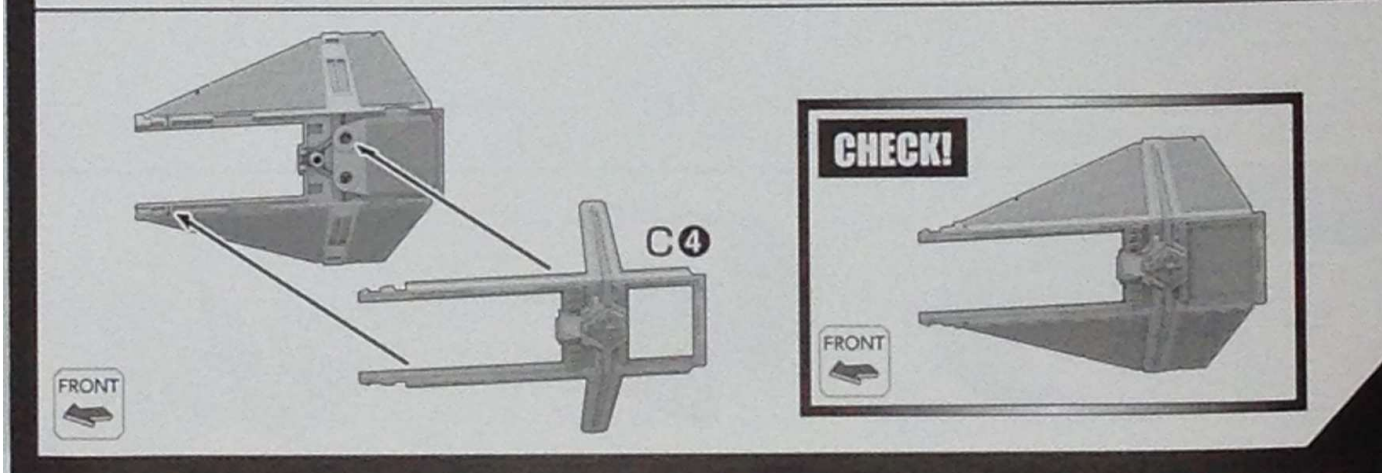
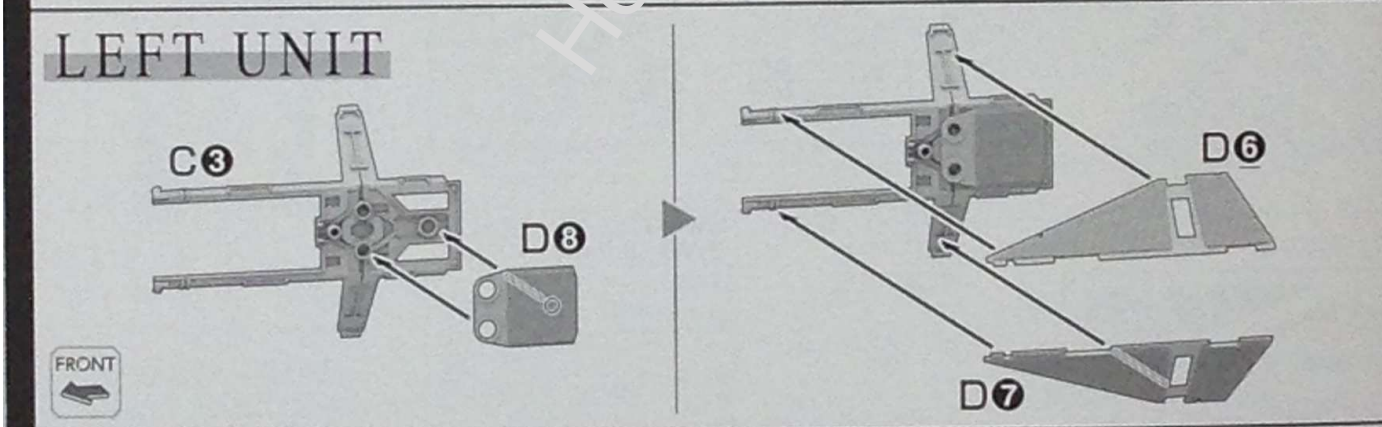

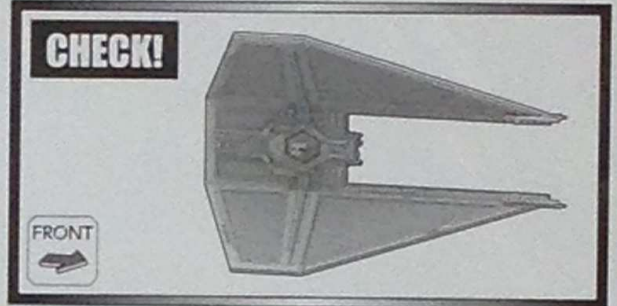
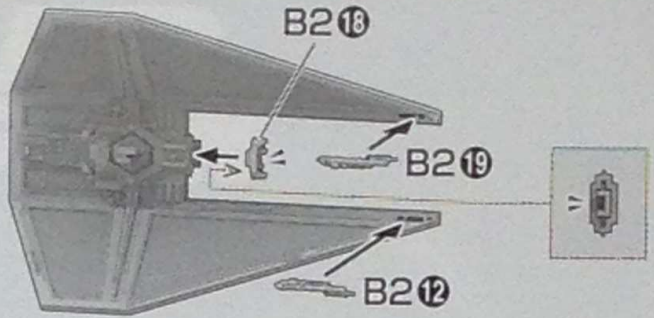
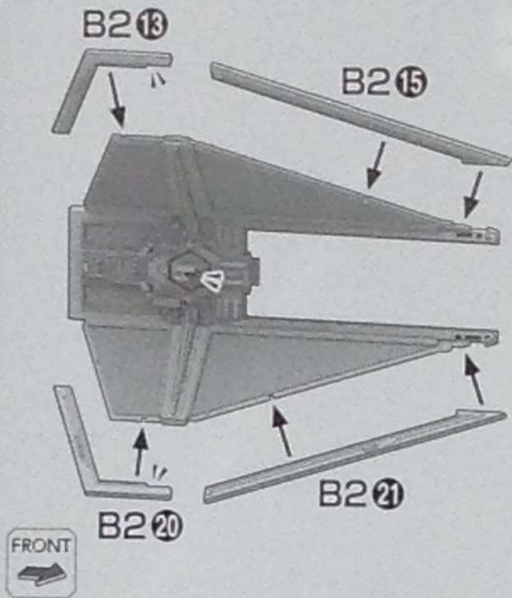

RIGHT UNIT

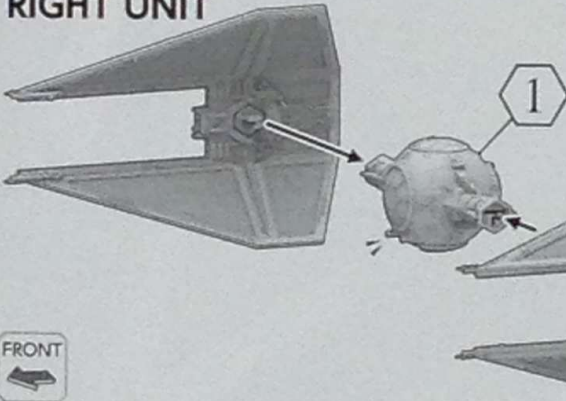

LEFT UNIT

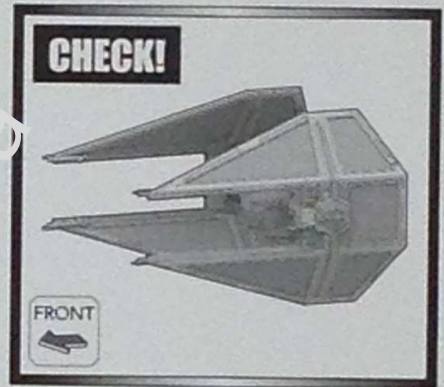

3

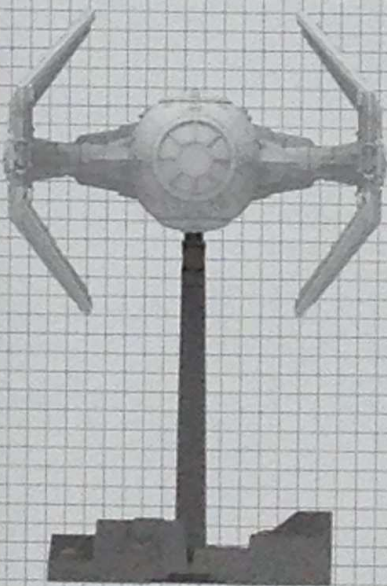

A ※ジョイントは差しかえて3段階に調整できます。
 * The joint can be inserted in one of three positions.

SWB-13 ③

SWB-13 ②

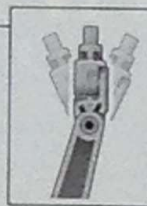
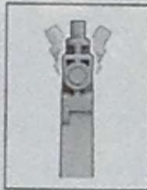

SWB-13 ①



A



SWB-13 ⑥

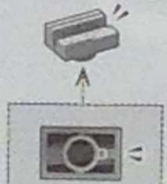

選んで取り付ける
 Choose either **A** or
 SWB-13 ⑥ to affix.

SWB-13 ⑦

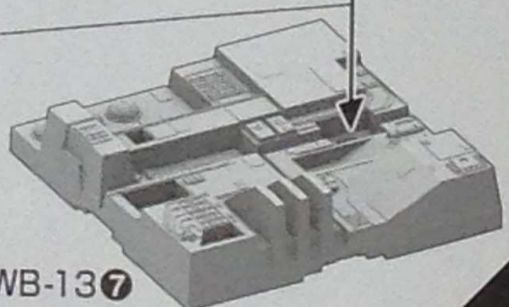

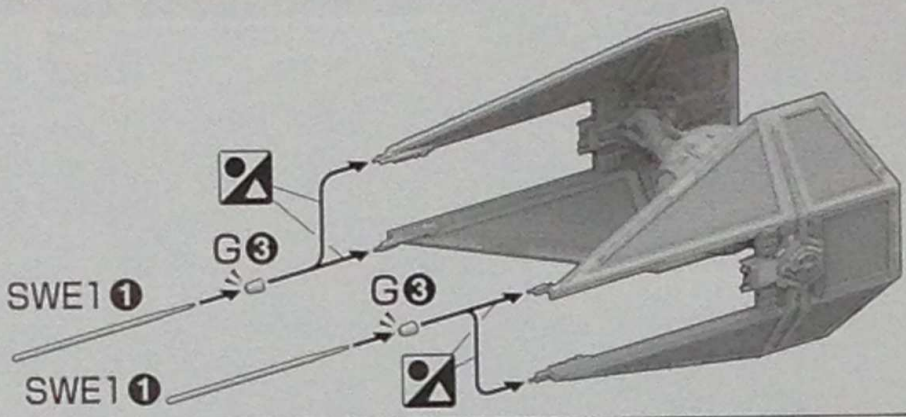

※画像の完成品は、塗装してあります。
 ° The completed product in the image has been painted.

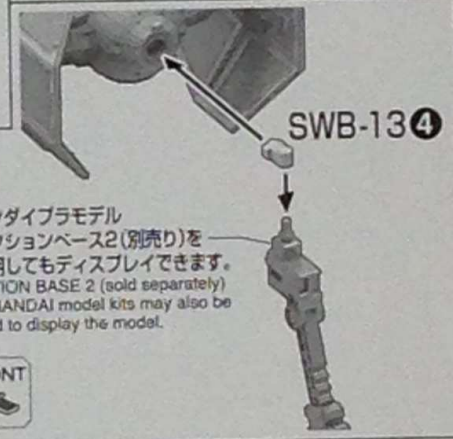
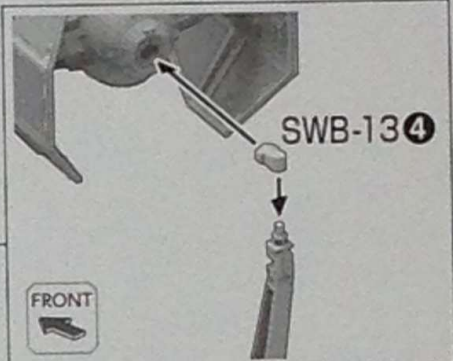
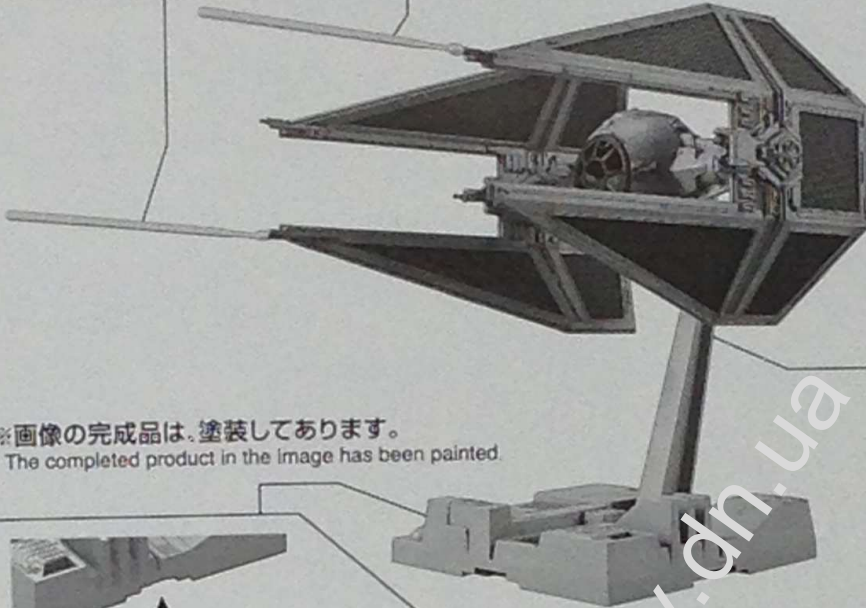

※バンダイプラモデル
 アクションベース2(別売り)を
 使用してもディスプレイできます。
 ° ACTION BASE 2 (sold separately)
 for BANDAI model kits may also be
 used to display the model.

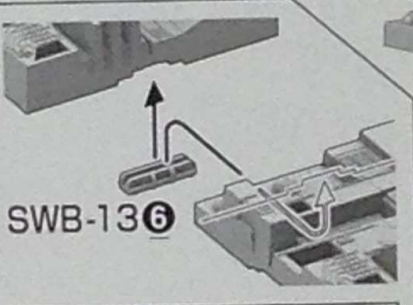

他のスター・ウォーズシリーズの
 台座を連結することもできます。
 Other BANDAI Star Wars model kit bases
 may also be jointed together.



※D9は好きな所に飾ってください。
 ° Place D9 wherever you prefer.

1/72 SCALE スター・ウォーズ タイ・インターセプター 品番：2333769

《お買い上げのお客様へ》
 ・万一、部品に不具合がありましたら、その部品を取り外し、商品名・品番と詳細を添え、下記《商品送付先》へお送りください。
 ・部品通販をご希望の方は、下記二次元コードから「WEB部品通販」をご利用ください。メールによるお問い合わせも可能です。
 ※定額小為替による部品通販は行っていません。※通信費等はお客様のご負担となります。

《お問い合わせ先》 BANDAI SPIRITSお客様相談センター



Web https://bandai-hobby.net/customer_support/

ナビダイヤル 0570-078-001

●受付時間 10時～17時(土、日、祝日、夏季・冬季休業日を除く)

《商品送付先》

〒420-8681 静岡県静岡市葵区長沼500-12

International customers, please visit: <https://bandai-hobby.net/global/index.html>

2016.07 / SA・ON

マーキングロケーション/カラーガイド (外観仕上げ)

Marking Location / Color Guide (exterior finish)

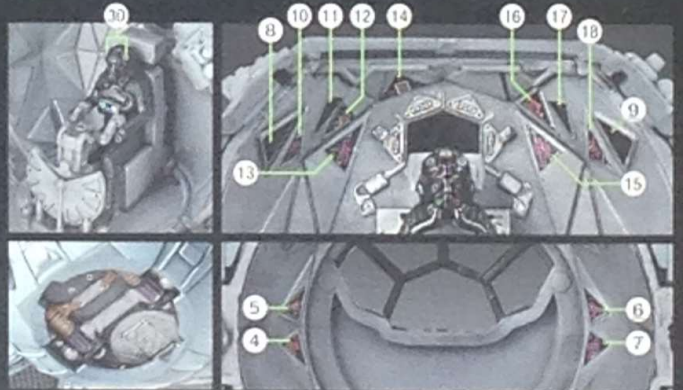
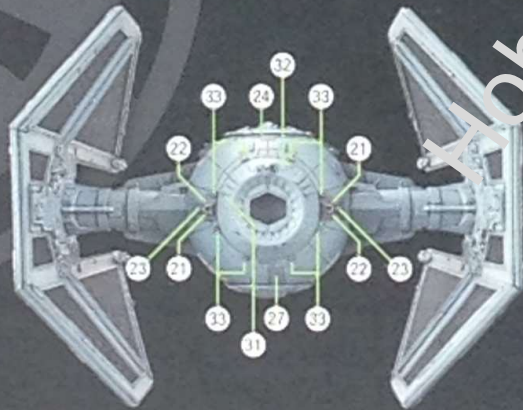
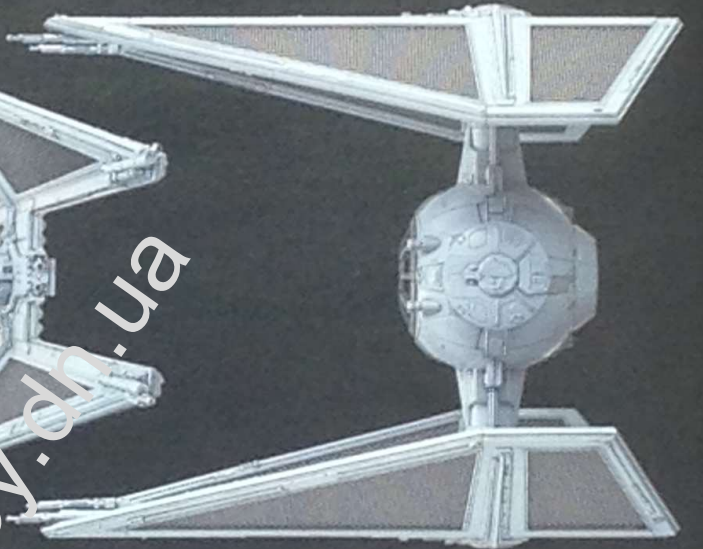
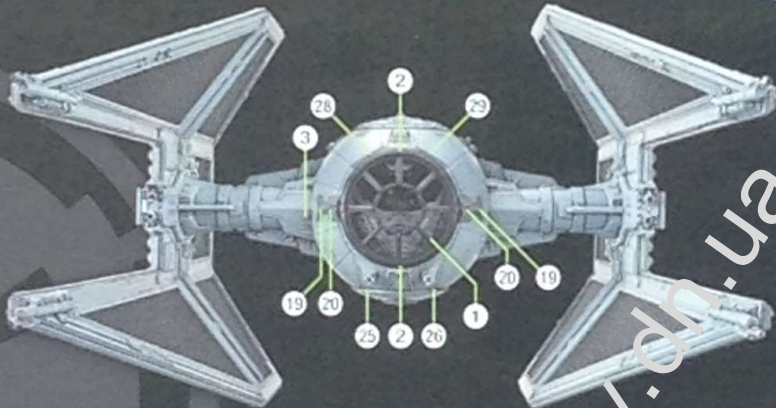
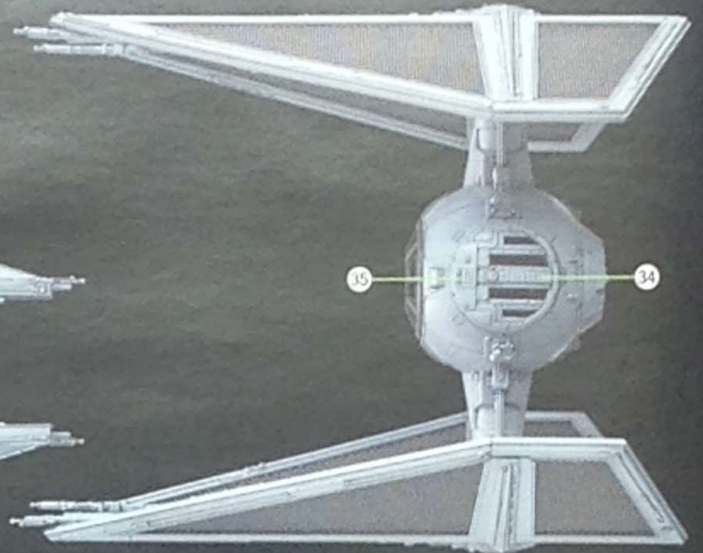
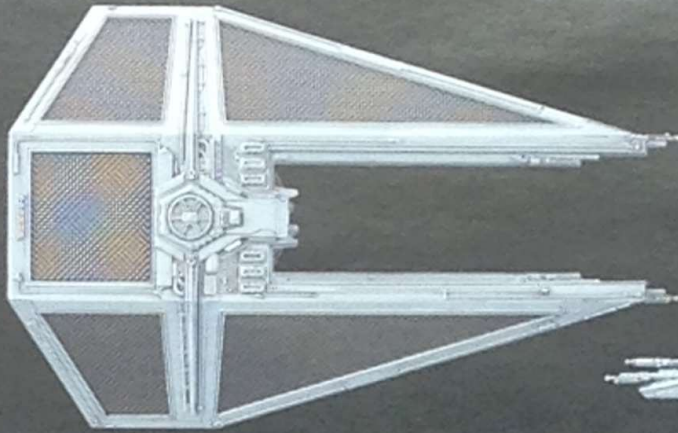

MARKING



マーキングシール
STICKERS

水転写式デカール
WATER DECALS

マーキングシールと水転写式デカールの使い分けをお好みで貼ってください。両者の位置と番号の番号も見て貼ってください。(マークの内側は同じです。)※シールはマーキングシール、水転写式デカールの番号です。Apply either marking stickers or water decals by verifying the number (●) and marking location guide. Designs of both types of markings are identical.

●貼くまで、手を離さないでください。●デカールを貼る部分のキットパーツの油分を、あらかじめ半乾透明などで拭きとると一層よく貼ります。●デカールを貼るための道具(ハサミ、ピンセット、裁断刀など)は、別にご確認ください。●複雑な凹凸形状等に貼るデカールには注意できるために、別売りの水転写式デカール用専用液や水転写式デカール専用液をお使いください。

水転写式
デカールの貼り方
How to Apply
Water Decals.



1. マークより大きめに切り出し、ゆるま湯に約3秒浸し、ピンセットで引き上げる。2. 台紙からデカールがずれるようになったら、表を上にしてすべらせて貼る。3. 綿棒などで押して、気泡を取る。
1. Cut out the decal, leaving a little margin around the design. Place the decal in lukewarm water for 3 seconds, and then take it out with tweezers. 2. When the decal is ready to slide off the backing paper, apply it by sliding it onto the surface of the model. 3. Press with a cotton swab or other absorbent item to squeeze out air bubbles.

COLOR GUIDE

- よりリアルに仕上げたい方は、こちらの基本色をご覧ください。
- 塗装にはより安全な「水性塗料」のご使用をおすすめします。
- カラー配合は参考値であり、画像とカラーガイドの色は異なる場合があります。

- For a more life-like finish, refer to the color guide.
- Use of water-based paint is recommended for safety reasons.
- The color blending is shown for reference and the actual color may differ from the image.

■ 本体 ライトグレー部 : ニュートラルグレー(70%) + ホワイト(30%) + ブルーグレー(少量)
Light gray body / Neutral gray(70%) + White(30%) + Blue gray(small dose)

■ レーザー : クリアイエロー(70%) + クリアグリーン(30%) + ホワイト(少量)
Laser : Clear yellow(70%) + Clear green(30%) + White(small dose)

■ タイパイロット スーツ : ツヤ消しブラック(100%) + ブルー(少量)
Pilot (suit) : Flat black(100%) + Blue(small dose)

■ 本体、コックピット グレー部 : ニュートラルグレー(100%)
Gray body / cockpit : Neutral gray(100%)

■ デススター サーフエース(機庫) : ホワイト(90%) + ニュートラルグレー(10%) + ブラック(少量)
Base : White(90%) + Neutral gray(10%) + Black(small dose)

■ タイパイロット ヘルメット、ブーツなど : ブラック(100%)
Pilot (helmet / boots) : Black(100%)

■ ソーラーパネル、ビューポート : ツヤ消しブラック(100%)
Solar panel / viewport : Flat black(100%)

■ タイパイロット ヘルメット、ブーツなど : ブラック(100%)
Pilot (helmet / boots) : Black(100%)

● この製品には、1/72 タイインターセプターが1セット入っています。This package contains one set of 1/72 TIE INTERCEPTOR.
← キャンペーンを実施する場合があります。応募する際に使用するものと違っておいてください。(Valid only in Japan.)

● ここに掲載している情報は2016年7月現在のものです。
The information is current as of July, 2016.