

T-80UD "БЕРЕЗА"

UKR Випуск T-80UD розпочався в 1985 році в м. Харків на заводі ім. Малишева.

Танк був останньою і найдосягнутою машиною серійної розробки на території колишнього Радянського Союзу. Ним була оснащена Кантемирівська дивізія та учбові підрозділи військових училищ. З 1992 року танк є основним бойовим танком Збройних Сил України.

Танк є подальшим розвитком танку T80U, на якому газотурбинний двигун був замінений на двотактний дизельний. В результаті установки дизельного двигуна танк одержав індекс T-80UD. Танк має класичну схему загальної компоновки з екіпажем із трьох чоловік. Скорочення екіпажу досягнуто за рахунок використання автомата заряджання. Основним озброєнням танка є танкова 125-мм гладкоствольна гармата - пушкова установка.

Боекомплект складається із 45 пострілів роздільно-гілзового заряджання. До його складу входить постріл з керуваною ракетою.

Для постановки димових завес використовується термодимовая апаратура і димові гранатомети системи "Туча". Танк обладнаний устаткуванням для самокопування і для монтажу міногого трапа. На танку T-80UD встановлений двотактний дизельний двигун 6TD, потужністю 736 кВт (1000 к.с.). Двигун має високу багатопаливність, компактність та економічність. Танк має сім передач вперед і одну назад.

Гусеничний рушій складається із гусениць з гумовою біговою дорожкою і гумометалевих шарнірів. Підвіска - індивідуальна, торсіонна.

Танк оснащений ефективною системою протиповітряного устаткування, а також обладнанням для підводного воєнних, що забезпечує подолання водних перешкод глибиною до 5-ти метрів.

ОСНОВНІ БТХ

Бойова маса, кг.....	46000
Екіпаж, чол.....	3
Озброєння:	
- гармата, мм.....	1x125
- старений пuleтміт, мм.....	1x7,65
- зенітний пuleтміт, мм.....	1x12,7
- димові гранатомети, шт.....	8
Двигунок:	
- потужність.....	736 кВт (1000 к.с.)
Швидкість макс., км/год.....	60
Запас ходу, км.....	560

DEU Die Herstellung dieses Panzertechnik begann im Jahre 1985 im Betrieb Malischew (Charkow, Ukraine).

Dieser Panzer war eine letzte klassische Ausführung für die Serienfertigung auf dem Territorium der ehemaligen Sowjetunion. Der Panzer wurde eine Division Kantrimoren sowie den Lehrtruppen der Militärschulen zur Verfügung gestellt. Der Panzer T-80UD ist der Hauptkampfpanzer der Streitkräfte der Ukraine. Der Panzer ist mit einem Zweitakt Dieselmotor statt Gasturbinenmotor ausgerüstet. Infolge der Verwendung des Dieselmotors erhielt der Panzer einen neuen Index T-80UD.

Der Panzer hat das klassische Schema des allgemeinen Aufbaus mit einer Besatzung von drei Mann. Durch die Verwendung einer Selbstladeanlage ist die Verkleinerung der Besatzung möglich geworden. Die Hauptbewaffnung des Panzers ist eine Glattrohrkanone Kaliber 125 mm.

Ein Munitionssatz besteht aus 45 Schuß Getrenntliegendesgeschosse. Dazu gehört eine Lenk Rakete.

Für die Errichtung eines Nebelvorhangs ist der Nebelgranatwerfer "Tutscha" vorhanden. Der Panzer verfügt über eine Anlage zum Selbstumgraben und über ein Minenräumgerät.

Der Panzer T-80UD ist mit einem Zweitakt Dieselmotor 6TD einer Leistung von 736 kW (1000 PS) ausgerüstet.

Dieser Vielstoffmotor ist sehr kompakt und wirtschaftlich. Der Panzer hat ein Getriebe mit 7 Vorwärts- und 1 Rückwärtsgang. Der Kettenantrieb besteht aus Gleisketten mit einem Gummilaufpolster und gepolsterten Scharnieren. Der Drehstabfederung ist unabhängig. Der Panzer verfügt über eine Feuerschutzanlage sowie über Unterwasserführungsgewäte, die das Überwinden von Tiefwatt bis 5 m gewährleisten.

TECHNISCHE DATEN

Gewicht, kg.....	46000
Besatzung, Mann.....	3
Bewaffnung:	
- Kanone, mm.....	1x125
- Koaxiales MG, mm.....	1x7,62
- Fla - MG, mm.....	1x12,7
- Nebelgranatwerfer.....	8
Triebwerk:	
- Leistung.....	736 kW (1000 PS)
Höchstgeschwindigkeit, km/h.....	60
Fahrbereich, km.....	560

ENG The production of T-80UD began in 1985 at the Kharkov plant named after Malyshev.

The tank was the latest and the most perfect vehicle of the series of tanks on the territory of the former USSR. The Kantimirov division and training units of military schools were equipped with this tank. Since 1992 the T-80UD tank has been the main battle tank of the Ukrainian Armed Forces.

The tank is a further development of the T-80U tank in which the gas turbine engine was replaced by the 2-stroke diesel engine. As a result of the new engine installation the tank was given the new T-80UD index. The tank has a classical general lay-out with the crew consisting of three members. The reduction of the crew is achieved due to employment of the automatic loading device.

The primary armament of the tank is a 125 mm smoothbore tank gun-launcher. The ammunition supply consists of 45 rounds of separate-loading. The ammunition load includes a round with a guided missile.

Smoke dischargers and Tucha smoke grenade launchers are used for smoke screening. The tank is equipped with the entrenching tools and the device for hanging up a mine sweeper.

The tank is powered by 2-stroke diesel 6TD engine. The engine power is 736 kilowatt (1000hp). The engine is multi-fuel, compact and economizing. The tank has seven forward gears and one reverse.

The caterpillar track assembly consists of the caterpillar tracks with rubberized track shoes and rubber-metal joints. The tank is equipped with the independent torsion-bar suspension.

The tank is provided with the effective fire fighting system as well as with the deep wading equipment that permits water fording up to 5 meters deep.

BASIC SPECIFICATION

Combat weight, kg.....	46000
Crew, pers.....	3
Armament:	
- smoothbore gun, mm.....	1x125
- coaxial MG mm.....	1x7,62
- anti-aircraft MG mm.....	1x12,7
- smoke grenade launchers.....	8
Engine (power).....	736 kW (1000 hp)
Maximum speed, km/h.....	60
Fuel endurance, km.....	560

RUS Випуск T-80UD почався в 1985 році в с. Харківське на заводі ім. Малишева.

Танк був останньою і самою соціальною машиною серійної розробки на території колишнього СРСР. Оні шлі на озброєння Кантемирівської дивізії та учбових підрозділів військових училищ. З 1992 року танк T-80UD являється основним бойовим танком Вооруженных Сил України.

Танк являється дальнішим розвитком танка T-80U, на якому газотурбинний двигачель був замінений на дизельний. В результаті установки дизельного двигачеля танк отримав індекс T-80UD.

Танк має класичну схему загальної компоновки з екіпажем із трьох чоловік. Скорочення екіпажа досягнуто за счёт применения автомата заряджання.

Основним озброєнням танка являється танкова 125-мм гладкоствольна пушка - пушкова установка. Боекомплект состоит из 45 выстрелов раздельно - гильзового заряджання. В его состав входит выстрел с управляемой ракетой. Для постановки димовых завес используется термодимовая аппаратура и димовые гранатометы системы "Туча". Танк оснащен оборудованием для самокопування и для навешивания минного трапа.

На танку T-80UD установлен двухтактный дизельный двигатель 6TD мощностью 736 кВт (1000 л.с.). Двигатель обладает высокой многотопливностью, компактностью, экономичностью. Танк имеет семь передач вперед и одну назад.

Гусеничный движитель состоит из гусениц с обрезиненной беговой дорожкой и резинометаллическими шарнирами. Подвеска - индивидуальная, торсионная. Танк оснащен эффективной системой противоложарного оборудования, а также оборудованием для подводного воєнних, обеспечивающим преодоление водных преград глубиной до пяти метров.

ОСНОВНЫЕ БТХ

Боевая масса, кг.....	46000
Экіпаж, чол.....	3
Вооружение:	
- пушка, мм.....	125
- старений пuleтміт, мм.....	1x7,62
- зенітний пuleтміт, мм.....	1x12,7
- димовые гранатометы, шт.....	8
Двигачель:	
- мощность.....	736 кВт (1000 л.с.)
Скорость максимальная, км/ч.....	60
Запас хода, км.....	560

УВАГА - ПРОЧИТАТИ ОБОВ'ЯЗКОВО !

Деталі з рамок вирізати за допомогою гострого ножа або кусачок. Номери деталей позначені цифрами: 1, 2, 3... Рамка, в якій знаходиться деталь, позначена літерою: А, В, С... Порядок з'єднання деталей позначений цифрами: ①, ②, ③... З'єднувати деталі за допомогою клею Plastic CEMENT.

Вказівка до наклеювання деталей: вирізати з аркуша потрібні декалі; покласти їх у посуд з чистою водою приблизно на 0,5 хвилини, накласти декалі на модель, а потім зсувати їх з аркуша. Для кращого прилипання, притиснути їх чистою ганчіркою.

ATTENTION USEFUL ADVICE !

Remove parts from frame with a sharp knife or a pair of scissors and trim away excess plastic. Do not pull off parts. Numbers of parts are marked figures: 1, 2, 3... Frames, in which the part is situated, are marked by letters: A, B, C... The parts assembling sequence is marked figures: ①, ②, ③... Use plastic cement only.

Directions for applying the decals: cut out from the sheet the necessary decals; plunge them into a vessel with pure water for about 0,5 minute; apply the decals on the kit, letting them slide from the paper. For a better adhesion, press them by means of clean rag.

- A** H19 Червоний
Bright Red
Rot
Красный
- B** H33 Чорний
Matt Black
Mattschwarz
Черный
- C** H53 Черний, окисдований
Gummetal
Metal-Brüniert
Черный, окисдованный

- D** H63 Піксовий
Matt Sand
Sandbraun
Песчаный
- E** H64 Світло-сірий
Matt Light Grey
Hellgrau, matt
Светло-серый
- F** H70 Цегляно-червоний
Matt Brick Red
Ziegel Rot, matt
Кирпично-красный

ВНИМАНИЕ - ПРОЧИТАТЬ ОБЯЗАТЕЛЬНО !

Детали из рамок вырезать при помощи острого ножа или кусачек. Номера деталей обозначены цифрами: 1, 2, 3... Рамка, в которой находится деталь, указана буквой А, В, С... Порядок монтажа деталей обозначен цифрами: ①, ②, ③... Клеить детали при помощи клея Plastic CEMENT.

Указание для наклеивания деталей: вырезать из листа нужные декали; опустить их в посуду с чистой водой приблизительно на 0,5 минуты; наложить декали на модель, а затем сдвинуть их с листа. Для лучшего прилипания, прижать их марлевым тампоном.

ACHTUNG EIN NÜTZLICHER RAT !

Spritzung entfernen. Nummern der Einzelteile sind als Ziffer angegeben: 1, 2, 3... Der Rahmen, in welchem sich der Einzelteil befindet, wird als Buchstabe angegeben: A, B, C... Die Reihenfolge der Montage wird als Ziffer angegeben: ①, ②, ③... Bitte nur Plastikklebstoff verwenden.

Anweisungen für Abziehbilder-Anbringung: Die benötigten Abziehbilder vorm Bad abschneiden, in ein Glas reines Wasser für etwa 0,5 Minute eintauchen, auf das Modell legen und dann vom Papierbogen abheben. Um eine bessere Haftung zu erzielen, die Abziehbilder mit einem reinen Tuch andrücken.

- G** H81 Олівово-жовтий
Matt Pale Yellow
Olivgeb, matt
Оливково-желтый
- H** H93 Пустельго-жовтий
Matt Desert Yellow
Wüstensand, matt
Пустельго-желтый
- I** H118 Коричневий
Matt US Tan
USA-Hellbraun, matt
Коричневый
- K** H155 Темно-оливковий
Matt Olive Drab
Olivgrau, matt
Темно-оливковый
- L** H191 Сріблястий хром
Chrome Silver
Chromsilber
Серебристый хром
- M** H208 Зелений
Signal Green
Signalgrün
Зеленый

A

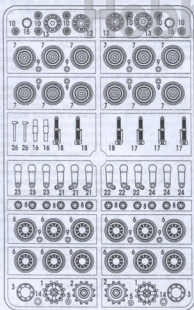

B

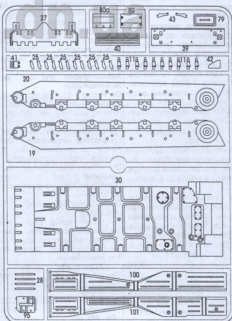

2



КЛЕЙТИ
GLUE
KLEBEN
КЛЕИТЬ



ПОСТУПАТИ З ПРОТИВНОГО БІКУ
REPEAT SAME PROCEDURE ON OPPOSITE SIDE
GLEICHEN VORGANG AUF GEGENÜBERLIEGENDE SEITE WIEDERHOLEN
ПОПОВІТИ З ПРОТИВНОЮ СТОРОНОЮ



НЕ КЛЕЙТИ
DO NOT GLUE
NICHT KLEBEN
НЕ КЛЕИТЬ



ФАРБУВАТИ
PAINT
FÄRBE
КРАСИТЬ

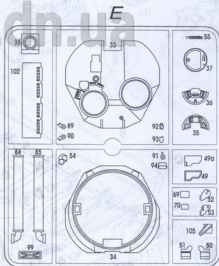
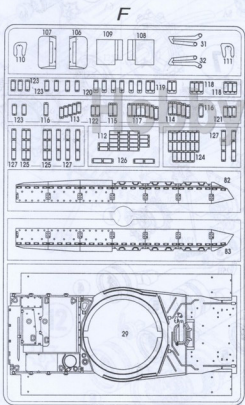
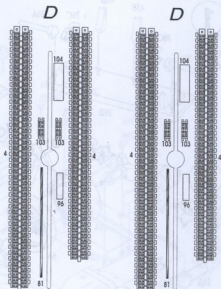
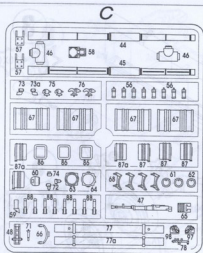

ПАРТИ
SOLDER
LOTEN
ПАРТЬ



КІЛЬКІСТЬ ОПЕРАЦІЙ
NUMBER OF WORKING STEPS
ANZAHL DER ARBEITSGÄNGE
КОЛИЧЕСТВО ОПЕРАЦІЙ



НАНЕСТИ ДЕКАЛЬ
APPLY DECAL
ABZIEHBILDER ANBRINGEN
НАНЕСТИ ДЕКАЛЬ

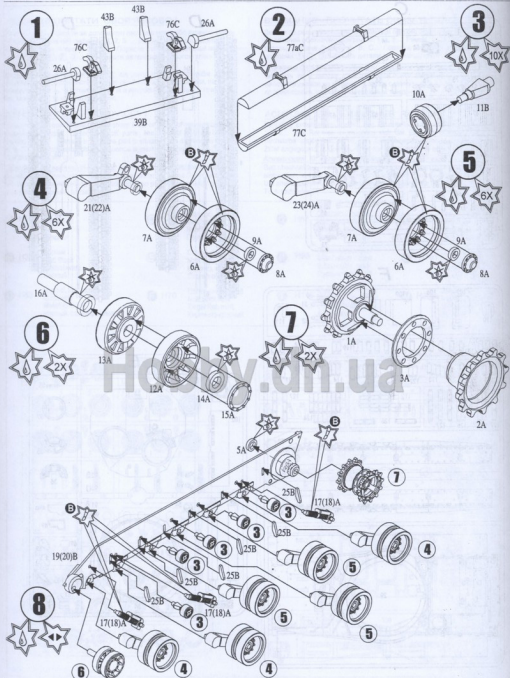

4



КЛЕТКИ
GLUE
KLEBEN
КЛЕИТЬ



ПОВТОРИТИ З ПРОТИВНОГО БОКУ
REPEAT SAME PROCEDURE ON OPPOSITE SIDE
GLEICHEN VORGANG AUF GEGENÜBERLIEGEN SEITE WIEDERHOLEN
ПОВТОРИТЬ С ПРОТИВООПЛОЖНОЇ СТОРОНИ



НЕ КЛЕЙТИ
DO NOT GLUE
NICHT KLEBEN
НЕ КЛЕИТЬ



ФАРБУВАТИ
PAINT
FÄRBN
КРАСИТЬ

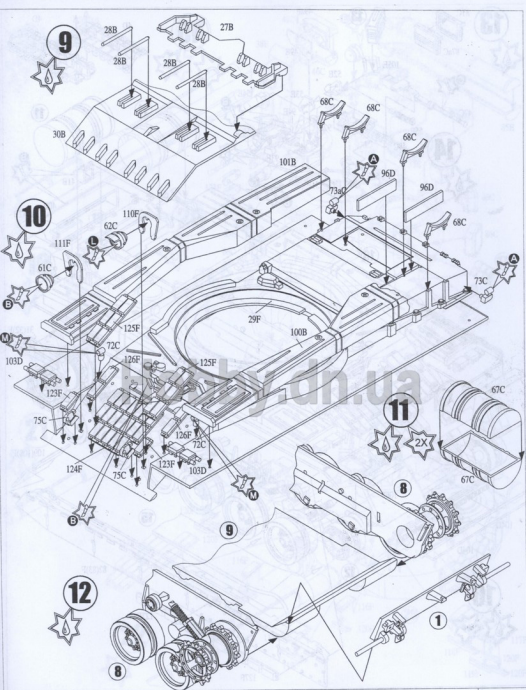

 ПЯТИ
 SOLDER
 LOTEN
 ПЯТЬ

 5X
 КИЛЬКОСТЬ ОПЕРАЦІЙ
 NUMBER OF WORKING STEPS
 ANZAHL DER ARBEITSGÄNGE
 КОЛИЧЕСТВО ОПЕРАЦІЙ

 НАНЕСТИ ДЕКАЛЬ
 APPLY DECAL
 ABZIEHBILDER ANBRINGEN
 НАНЕСТИ ДЕКАЛЬ

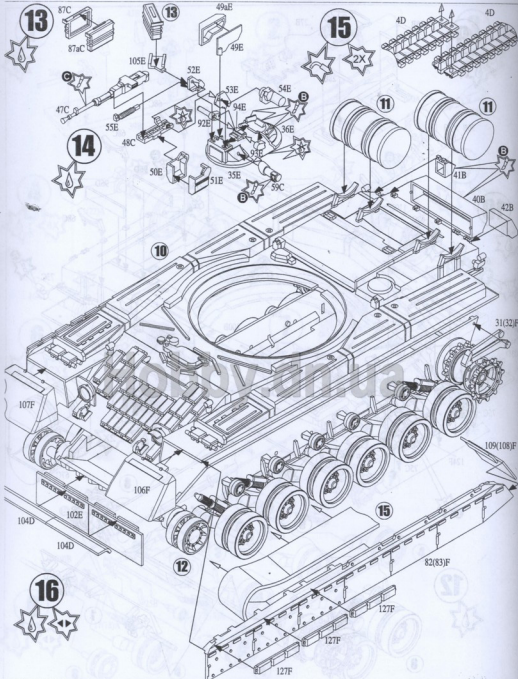

6

КЛЕТКИ
GLUE
KLEBEN
КЛЕИТЬ

ПОВТОРИТЬ В ПРОТИВНОМ БИКУ
REPEAT SAME PROCEDURE ON OPPOSITE SIDE
GLEICHEN VORGANG AUF GEGENÜBERLIEGENDE SEITE WIEDERHOLEN
ПОВТОРИТЬ С ПРОТИВООПЛОЖНОЙ СТОРОНЫ

НЕ КЛЕТТИ
DO NOT GLUE
NICHT KLEBEN
НЕ КЛЕИТЬ

ФАРБУВАТИ
PAINT
FÄRBN
КРАСИТЬ

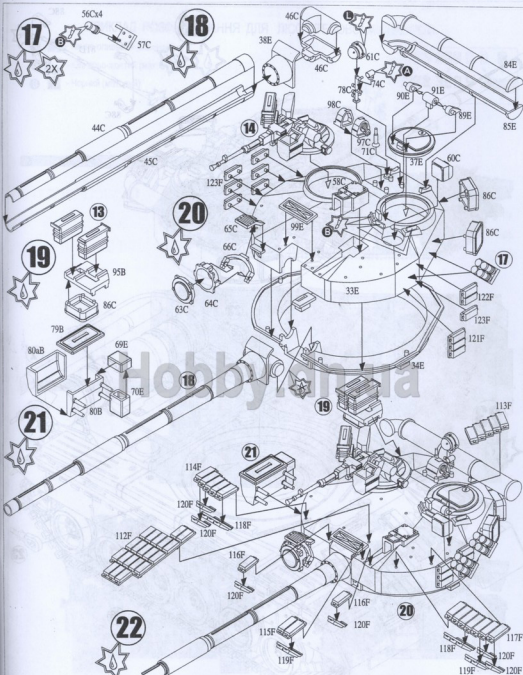

 ПАРТІ СOLDER
LOTEN
ПАРТЬ

 5X КІЛЬКІСТЬ ОПЕРАЦІЙ
NUMBER OF WORKING STEPS
ANZAHL DER ARBEITSGÄNGE
КОЛИЧЕСТВО ОПЕРАЦІЙ

 НАНЕСТИ ДЕКАЛЬ
APPLY DECAL
ABZIEHBILDER ANBRINGEN
НАНЕСТИ ДЕКАЛЬ

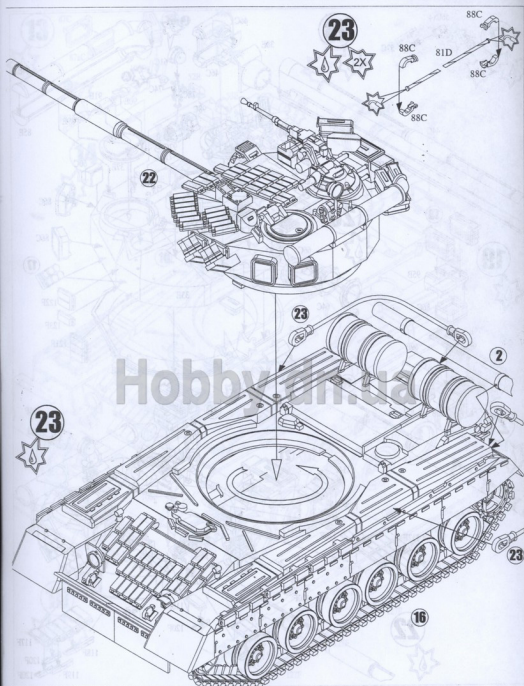

8



КЛЕЙТИ
GLUE
KLEBEN
КЛЕЙТЬ



ПОВТОРИТЬ С ПРОТИВПОЛОЖНОГО БОКУ
REPEAT SAME PROCEDURE ON OPPOSITE SIDE
GLEICHEN VORGANG AUF GEGENÜBERLIEGENEN SEITE WIEDERHOLEN
ПОВТОРИТЬ С ПРОТИВПОЛОЖНОЙ СТОРОНЫ







НЕ КЛЕЙТИ
DO NOT GLUE
NICHT KLEBEN
НЕ КЛЕЙТЬ



ФАРБУВАТИ
PAINT
FÄRBen
КРАСИТЬ

ПРИКЛАД РОЗФАРБУВАННЯ ДЛЯ ЛІСО-СТЕПОВОЇ МІСЦЕВОСТІ

- K**  - Темно-оливовий (матовий)
- G**  - Оливково-жовтий (матовий)
- B**  - Чорний (матовий)

398	398	9	8	
1	2	3	4	5
398	398	9	8	
				6

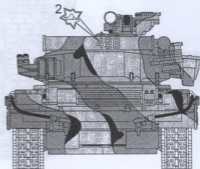
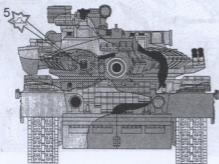
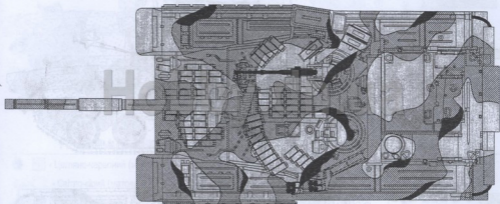
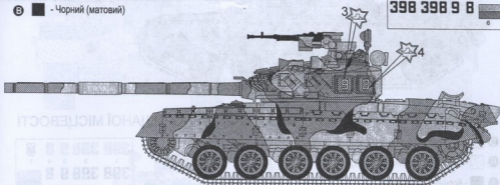

П'ЯТИ
SOLDER
LOTEN
П'ЯТЬ



КІЛЬКІСТЬ ОПЕРАЦІЙ
NUMBER OF WORKING STEPS
ANZAHL DER ARBEITSGÄNGE
КОЛИЧЕСТВО ОПЕРАЦІЙ



НАНЕСТИ ДЕКАЛЬ
APPLY DECAL
ABZIEHBILDER ANBRINGEN
НАНЕСТИ ДЕКАЛЬ

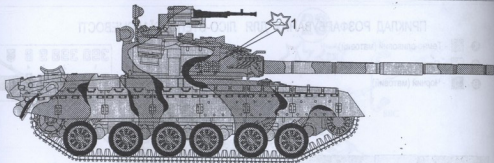

ПРИКЛАД РОЗФАРБУВАННЯ ДЛЯ ПУСТЕЛЬНО-ПИЩАНОЇ МІСЦЕВОСТІ

- D** - Пісковий (матовий)
- H** - Пустельно-жовтий (матовий)
- I** - Коричневий (матовий)

398	398	9	8	
1	2	3	4	5
398	398	9	8	
				6

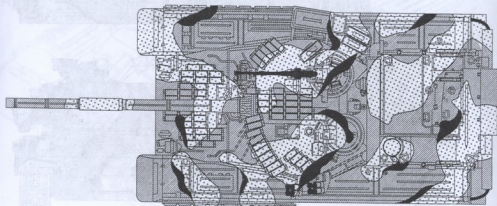
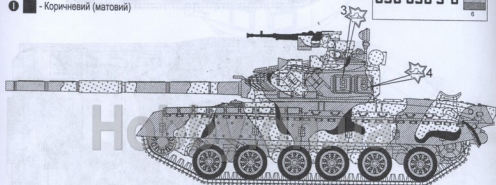

10



КЛЕЙТИ
GLUE
KLEBEN
КЛЕИТЬ



ПОВТОРИТИ З ПРОТИВНОГО БОКУ
REPEAT SAME PROCEDURE ON OPPOSITE SIDE
GLEICHEN VORGANG AUF GEGENBEFINDLICHEN SEITE WIEDERHOLEN
ПОВТОРИТИ С ПРОТИВНОПОЛОЖНОЇ СТОРОНИ





НЕ КЛЕЙТИ
DO NOT GLUE
NICHT KLEBEN
НЕ КЛЕИТЬ



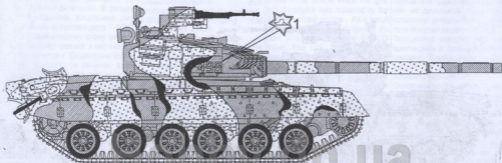
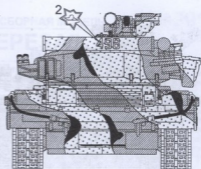
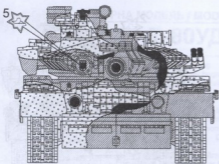

ФАРБУВАТИ
PAINT
FARBEN
КРАСИТЬ



ПРИКЛАД РОЗФАРБУВАННЯ ДЛЯ ГІРСЬКОЇ МІСЦЕВОСТІ

- F**  - Цегляно-червоний (матовий)
- E**  - Світло-сірий (матовий)
- B**  - Чорний (матовий)

398	398	9	8	
1	2	3	4	5
398	398	9	8	
				6

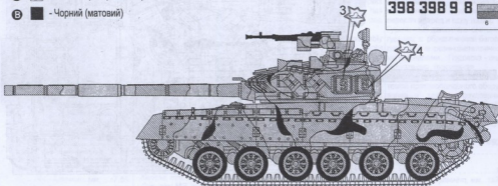

КІЛЬКІСТЬ ОПЕРАЦІЙ
NUMBER OF WORKING STEPS
ANZAHL DER ARBEITSGÄNGE
КОЛИЧЕСТВО ОПЕРАЦІЙ



НАНЕСТИ ДЕКАЛЬ
APPLY DECAL
ABZIEHBILDER ANBRINGEN
НАНЕСТИ ДЕКАЛЬ

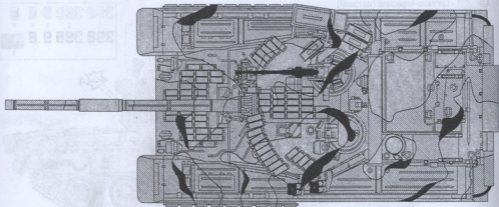
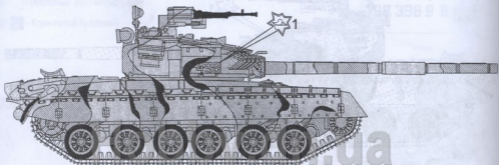
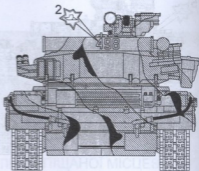
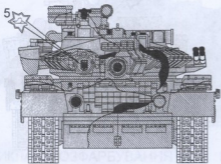

12



КЛЕЙТИ
GLUE
KLEBEN



ПОВТОРИТИ С ПРОТИВНОГО БОКУ
REPEAT SAME PROCEDURE ON OPPOSITE SIDE
GLEICHEN VORGANG AUF GEGENBEFLEGEN SEITE WIEDERHOLEN
ПОВТОРИТЬ С ПРОТИВОПОЛОЖНОЙ СТОРОНЫ



НЕ КЛЕЙТИ
DO NOT GLUE
NICHT KLEBEN



ФАРБУВАТИ
PAINT
FÄRZEN
КРАСИТЬ