

Зенітний танк T-90 \ Antiaircraft tank T-90

um

No.394

1:72

UKR Танк було розроблено у жовтні 1942 року на базі танка T-70M. Замість танкової башти була встановлена нова відкрита, зверху восьмигранна башта. Основне озброєння T-90 складалось із двох 12,7-мм кулеметів ДШКТ. Кут підйому зенітної установки - 85 градусів. Боекомплект складався із 480 набоїв. Танк вагою 9,3 т мав максимальну швидкість 45 км/год. Силовий агрегат являв собою два послідовно з'єднані автомобільні двигуни ГАЗ-80 потужністю 2x85 к.с. Товщина лобової броні - 35 мм. Екіпаж складався із 2-х чоловік. Після випробувань танк був рекомендований для прийняття на озброєння, але у зв'язку з припиненням випуску танків T-70M і T-80 серійно не випускався.

ENG The tank was designed in October 1942 based on T-70M tank. Instead of a tank turret it was installed a new octagonal topless turret. Its main armament consisted of 2 12.7mm DShKT machineguns. The maximum canting angle was 85 degrees. The ammunition supply consist of 480 cartridges. The tank in weight of 9,3 tons had the maximal speed 45km/h. The power unit consists of consecutive - connected automobile two engines GAZ-80 with capacity of 2685 h.p. The thickness of front armour was equal to 35 mm. The crew consists of two men. After testing the tank was recommended to enter the service, but due to the end of production of T-70M and T-80 tanks the mass production was withdrawn.

DEU Der Panzer war in Oktober 1942 auf der Basis des Panzers T-70M entwickelt. Anstelle des Panzerturmes war der neue, von oben geöffnete, achtkantige Turm eingerichtet. Die Hauptausrüstung bestand aus zwei 12mm DSchKT Maschinengewehren. Die Vertikalewinkel der Zenitanlage 85 Grad. Die Gefechtsmunition enthält 480 Patronen. Der Panzer, dessen Gewicht 9,3 t betrug, hatte die Höchstgeschwindigkeit von 45 km/h. Das Kraftaggregat stellte zwei nacheinander verbundene Kraftfahrzeugmotoren GAZ-80 mit Leistung von 2 x 85 PS dar. Die Stirmpanzerung betrug 35 mm. Die Besatzung bestand aus zwei Personen. Nach dem Testen war der Panzer für die Annahme auf die Ausrüstung empfohlen, aber in Zusammenhang mit der Unterbrechung der Produktion der Panzer T-70M und T-80 wurde nicht serienmäßig hergestellt.

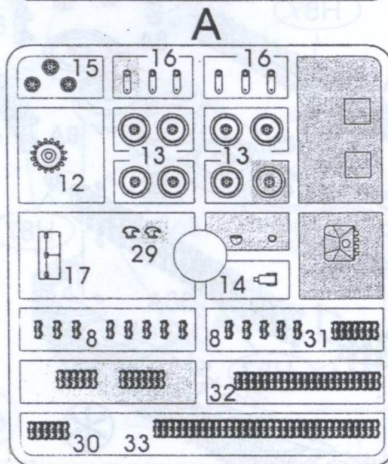
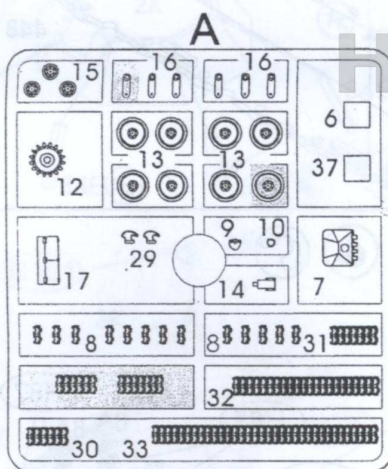

Деталі не застосовувати
Parts not for use
Teile werden nicht verwendet

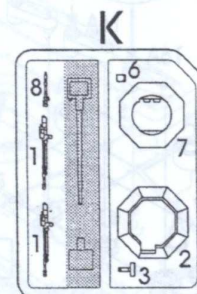
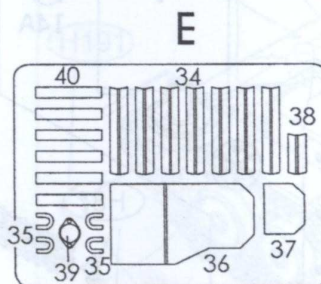
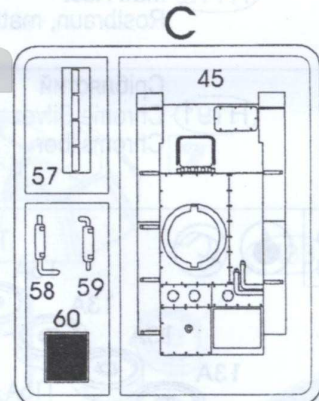
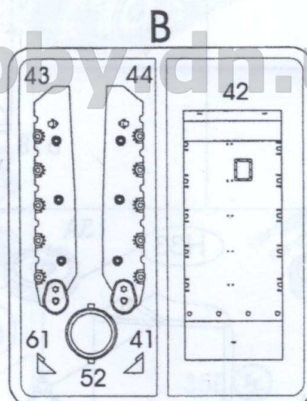

Клеїти
Glue
Kleben



Не клеїти
Don't glue
Nicht kleben



На вибір
Optional
Wahlweise



Зігнути
Bend
Biegen



Повторити з протилежного боку
Repeat same procedure on opposite side
Gleichen Vorgang auf gegenüberliegenden Seite wiederholen



Зображення зібраних деталей
Illustration of assembled parts
Abbildung zusammengesetzter Teile

ПРОЧИТАТИ ПЕРЕД ПОЧАТКОМ СКЛАДАННЯ !

Деталі із рамок вирізати за допомогою гострого ножа або кусочок. Номери деталей позначені цифрами: 1, 2, 3... Рамка, в якій знаходиться деталь, позначена літерою: А, В, С... Порядок монтажу деталей позначений цифрами: [1], [2], [3]... Клеїти деталі за допомогою клею Plastic CEMENT. Вирізати з аркуша потрібні декалі; помістити їх у посуд з чистою водою приблизно на 0,5 хвилини, накласти декалі на модель, а потім здвинути їх з аркуша. Для кращого прилипання, притиснути їх марлевим тампоном.

READ BEFORE YOU START!

Remove parts from frame with a sharp knife or a pair of scissors and trim away excess plastic. Do not pull off parts. Numbers of parts are marked figures: 1, 2, 3... Frames, in which the part is situated, are marked by letters: A, B, C... The parts assembling sequence is marked figures: [1], [2], [3]... Use plastic cement only. Cut out from the sheet the necessary decals; plunge them into a vessel with pure water for about 0,5 minute; apply the decals on the kit, letting them slide from the paper. For a better adhesion, press them by means of clean rag.

VOR DEM ZUSAMMENSETZEN GUT DURCHLESEN!

Spritzling entfernen. Nummern der Einzelteile sind als Ziffer angegeben: 1, 2, 3... Der Rahmen, in welchem sich der Einzelteil befindet, wird als Buchstabe angegeben: A, B, C... Die Reihenfolge der Montage wird als Ziffer angegeben: [1], [2], [3]... Bitte nur Plastikklebstoff verwenden. Die benötigten Abziehbilder vom Blatt abschneiden, in ein Glas reines Wasser für etwa 0,5 Minute eintauchen, auf das Modell legen und dann vom Papierbogen abnehmen. Um eine bessere Haftung zu erzielen, die Abziehbilder mit einem reinen Tuch andrücken.

HUMBROL

- (H33) Чорний
Matt Black
Mattschwarz
- (H86) Оливовий, матовий
Matt Light Olive
Tangrün, matt
- (H87) Сталевий, матовий
Matt Steel Grey
Stahlgrau, matt
- (H113) Іржавий
Matt Rust
Rostbraun, matt
- (H191) Сріблястий
Chrome Silver
Chromsilber

1

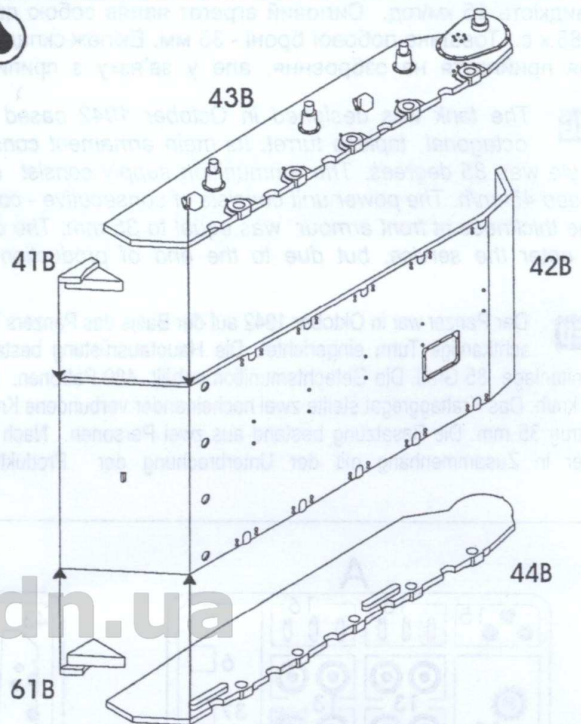

2

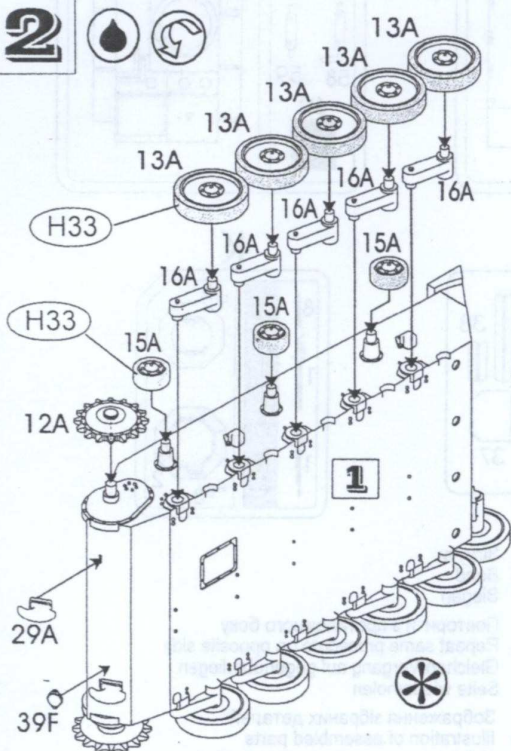

3

