



No.35005



# German 15 cm SPG sIG 33 (Sf)



## Немецкая 150-мм самоходная гаубица

Опыт гражданской войны в Испании показал, что Panzer I обладает недостаточным вооружением и слабой (в смысле "тонкой") броней. Поэтому в 1939 году его производство было прекращено. Однако шасси Panzer I использовались для создания самоходных орудий. В январе 1940 года первые 38 sIG-33 были установлены на шасси Panzer IB. Башня танка и верхняя часть корпуса были убраны и вместо них был установлен коробчатый щит, открытый сверху и снизу. За этим щитом была установлена пушка sIG-33 на своем лафете с колесами. Шесть рот этих самоходных орудий впервые приняли участие в боевых действиях в Бельгии и Франции. Впоследствии они принимали участие в боях на всех европейских театрах Второй Мировой войны. Несмотря на очевидную перегрузку шасси Panzer IB, эти самоходные орудия были эффективным оружием и оставались в частях Вермахта до середины 1943 года. Было построено 132 штуки. В дальнейшем sIG-33 устанавливались на шасси Pz 38(t), более приспособленном для этой цели.

The experience of Civil war in Spain showed, that armor and armament of Panzer I are insufficient, and, therefore, the production was seized in 1939. Nevertheless, the chassis of Panzer I had been used for the purposes of self-propelled artillery. In January 1940 first 38 heavy field guns were installed on the chassis of Panzer IB. Tank turret and upper hull superstructure were removed and, instead, armor box-like shield, opened from above and behind was installed. The sIG-33 gun was mounted on it's original wheeled lafete. Six companies of these spg were engaged in battles in Belgium and France, and, later, all over European battle theatre until 1943. In spite of the obvious overload of Panzer I chassis, Bison I spg proved to be quite reliable. Some of them remained on the front line in Russia until mid-1943. About 132 spg's of this type were produced. Later on the sIG-33 guns had been installed on the Pz38(t) chassis, which turned to be much more suitable for this purpose.

- |  |  |  |  |
|--|--|--|--|
|  |  |  |  |
|  |  |  |  |



DO NOT CEMENT  
НИЧЕ КЛЕИТЬ  
НЕ КЛЕИТЬ



BORE  
БОРЕН  
СВЕРЛИТЬ



FILL HOLE  
SCHLESSEN  
ЗАШТАКЕЛОВАТЬ



SUPER CEMENT  
SUPER KLEBEN  
КЛЕЙ ДЛЯ МЕТАЛЛА



REMOVE  
BESCHNEIDEN  
СРЕЗАТЬ



MAKE 2 SETS  
2 SATZE ERSTELLEN  
ПОВТОРИТЬ 2 РАЗА



OPTIONAL PARTS  
TEILS NACH WAHL  
ВЫБОР ВАРИАНТА



REPEAT FOR OPPOSITE SIDE  
WIEDERHOLUNG FÜR  
GEGENÜBERLIEGENDE SEITE  
ВЫПОЛНИТЬ ДЛЯ ЛЕВОЙ И  
ПРАВОЙ СТОРОНЫ

### Внимание!

Прежде, чем приступить к сборке модели - внимательно ознакомьтесь с инструкцией. Детали следует отделять от литников ножом или другим режущим инструментом (соблюдая осторожность при работе с острыми предметами). Между средой деталей чистите ножом или лезвием бумажной. Сборку модели производите согласно схеме. Для удобства каждой деталь на сборочной схеме обозначена номером соответствующим номеру на литниковой рамке. Модель рекомендуется окрашивать специальными красками для пластмассовых моделей.

Приступая к сборке модели, заранее ознакомьтесь со схемой окраски. Краски и клеи в комплект не входят. Для сборки модели рекомендуется использовать клеи для моделей, выпущенный предприятием "Аэлтер". Используйте минимальное количество клея. Выбирайте его попадая на окрашенные поверхности модели.

### Осторожно!

Только для детей старше 8 лет! Не использовать клеи и краски - только под наблюдением взрослых.

Не допускайте к работе месту детей старше 3 лет и дошкольных дошкольников. После работы с моделью тщательно вымойте руки. Работать в хорошо проветриваемом помещении, не допуская вдыхания паров клея и краски. При работе с моделью не рекомендуется принимать пищу и курить. Не работайте в непосредственной близости от источников возгорания. Избегать попадания клея и краски на кожу и слизистые оболочки. В случае попадания клея или краски на слизистые оболочки - тщательно промойте место контакта проточной водой и немедленно обратитесь за медицинской помощью. Не допускайте попадания деталей в полную рот и глаза. Если это произошло - немедленно обратитесь за медицинской помощью.

### Метод нанесения декалей

Чистым ножом или тонким лезвием аккуратно вырежьте необходимую декаль. Вырезанную декаль погружите в теплую воду на 20 секунд. Приложите декаль к необходимому месту, аккуратно удалите подложку. Маршевым тампоном удалите пузырьки воздуха и слегка прижмите декаль.

### Attention! - Useful advice!

Study the instructions carefully prior to assembly. Remove parts from frame with a sharp knife or a pair of scissors and trim away excess plastic. Do not pull off parts. Assemble the parts in sequential sequence. Use plastic cement ONLY and use cement sparingly to avoid damaging the model. Paint small parts before detaching them from frame. Remove paint where parts are to be cemented.

### Correct Method for Applying Decals

Clean model surface with wet cloth.

Cut each design out of decal sheet and dip them in warm water for 20 seconds.

Check with finger tip if design is loose on base paper. If so, place it on proper position on model and slide off base paper leaving design on model.

Move design to exact position with wet finger tip, and push out excess water and air bubbles under decal with soft cotton cloth.

When decals get dry, wipe off with wet cloth excess glue left around decals.

МАСШТАБ  
SCALE  
1:35  
ÉCHELLE

1

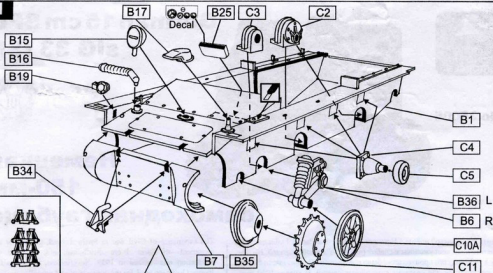

2

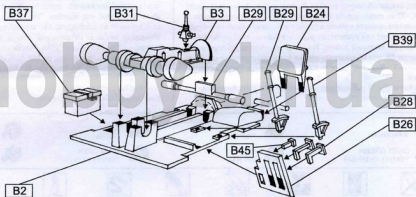

3

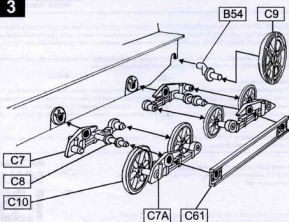

4

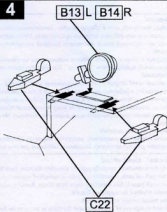

5

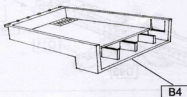

6

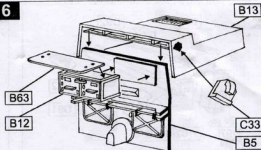

7

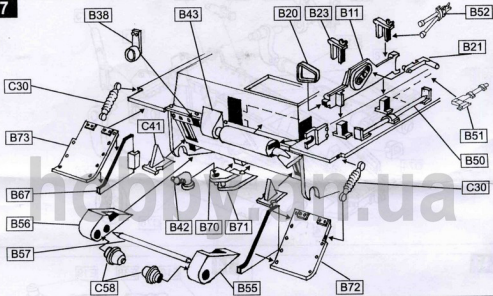

8

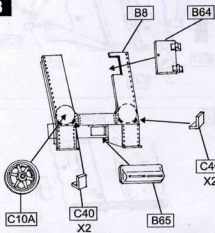

9

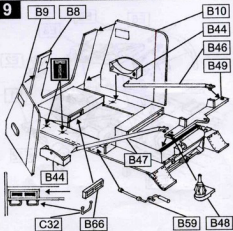

10

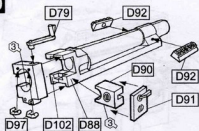

11

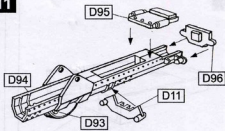

12

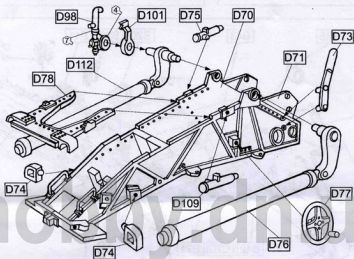

13

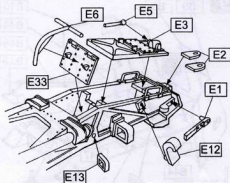

14

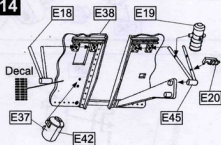

15

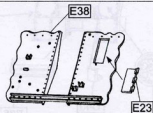

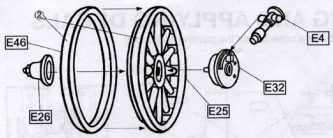
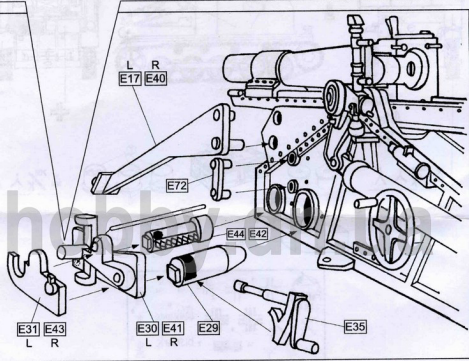
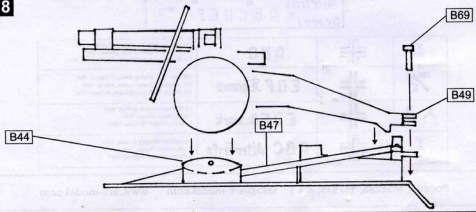
**16****17****18**

# PAINTING AND APPLYING DECALS

For camouflage scheme see the painting on the box

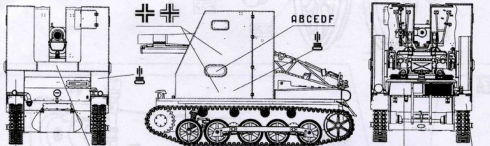

Bismark  
Alter Fritz  
Thomas

X 704 / K 人 人

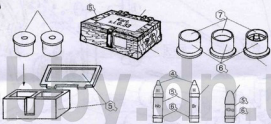

X 704 / K 人 人



X 704	⊕	ABC	704 25th, 5-g. oddelkij abdelcey, Azarov, 1941 704 company, 5 tank division, Greece, 1941 704 sG-Kp, 5. Panzer Division, Griechenland, 1941
706 / K	⊕	EDF Thomas	706 25th, 10-g. oddelkij abdelcey, Dvinsk, 1941 706 company, 10 tank division, Russia, 1941 706 sG-Kp, 10. Panzer Division, Rußland, 1941
人 ⊕	⊕	EDF Bismark	1-g. oddelkij abdelcey, Dvinsk, 1941 1 tank division, Russia, 1941 1. Panzer Division, Rußland, 1941
人	⊕	ABC Alter Fritz	2-g. oddelkij abdelcey, Azarov, 1941 2 tank division, Russia, 1941 2. Panzer Division, Rußland, 1941