

МиГ-29 «9-13»
Советский фронтовой истребитель

№ 72141
1:72

MiG-29 «9-13»
Soviet Frontline Fighter

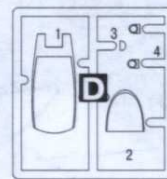
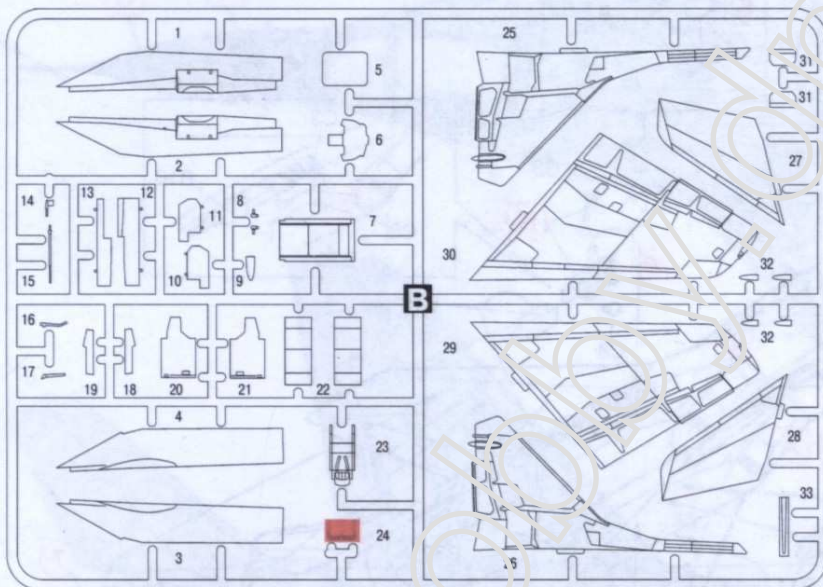
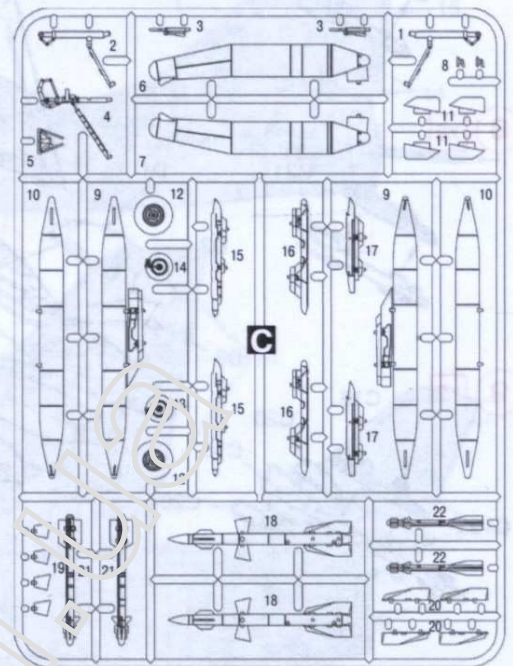
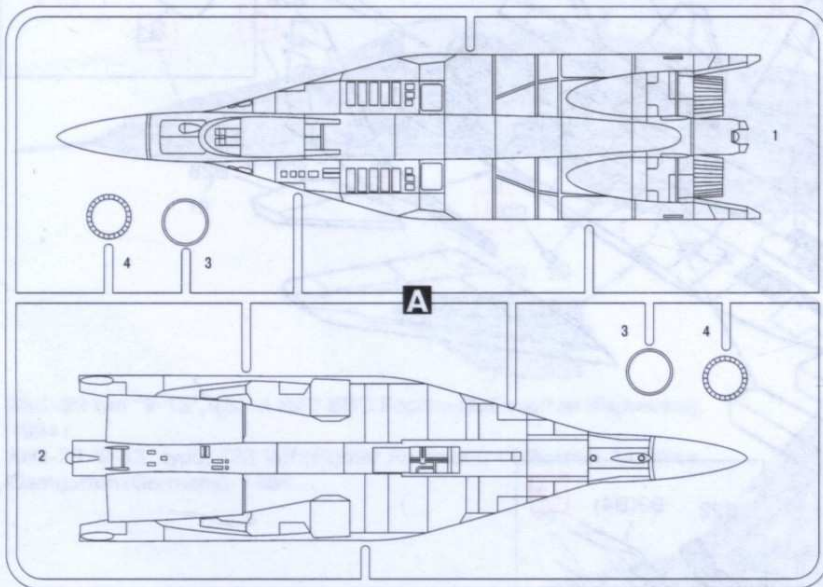

**ПРИ СБОРКЕ
НЕ ИСПОЛЬЗУЕТСЯ
PARTS NOT FOR USE**

**x2 СДЕЛАТЬ 2 ДЕТАЛИ
MAKE 2 PCS**

**? ПРОИЗВОЛЬНЫЙ
ВЫБОР
OPTIONAL**

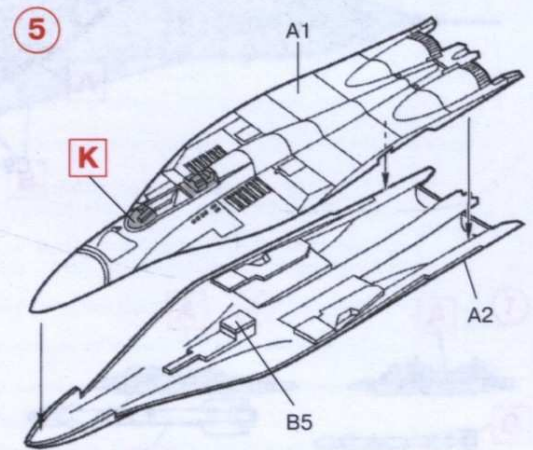
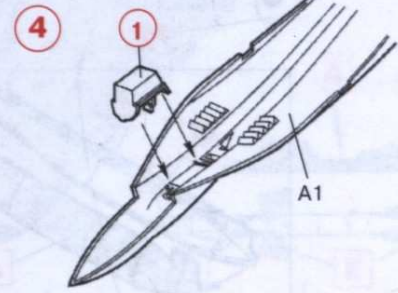
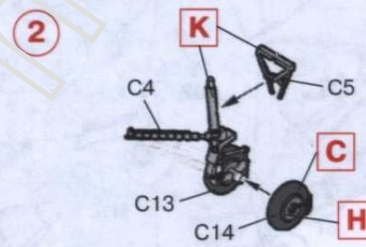
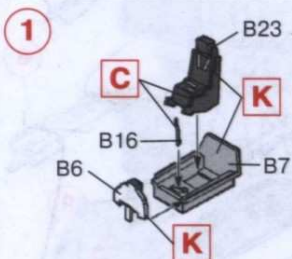

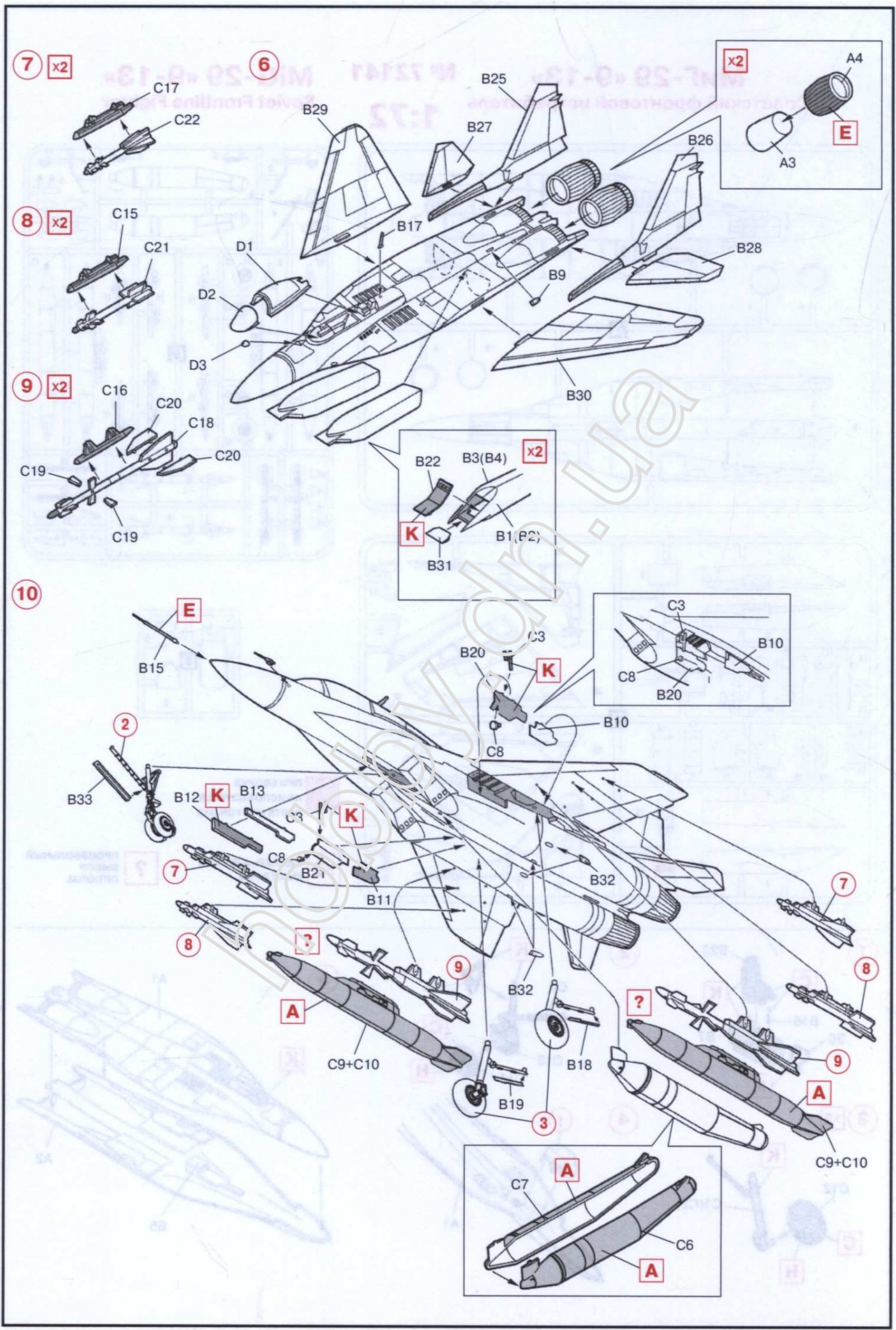

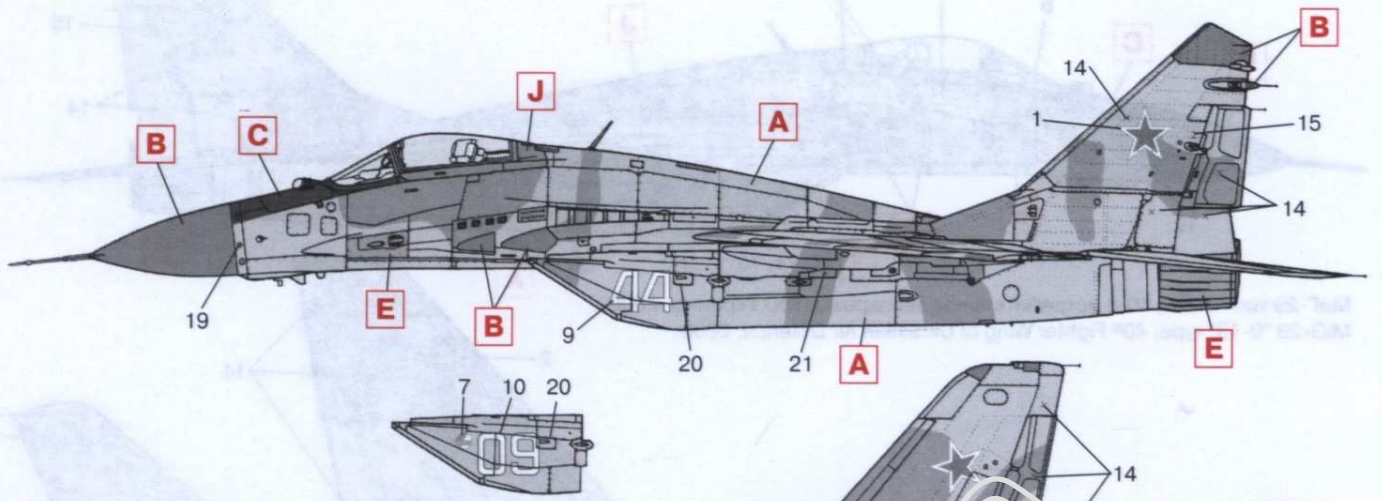

МиГ-29 тип "9-13", 733-й ИАП ВВС России, Дамгартен (Германия), 1994 г.
 MiG-29 "9-13" type, 733 IAP (Fighter Regiment) of Russian Air Force, Damgarten (Germany), 1994.

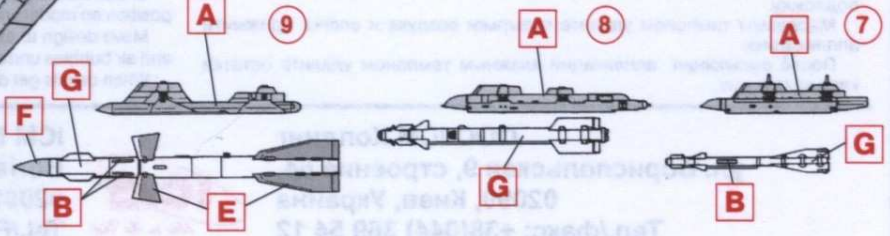
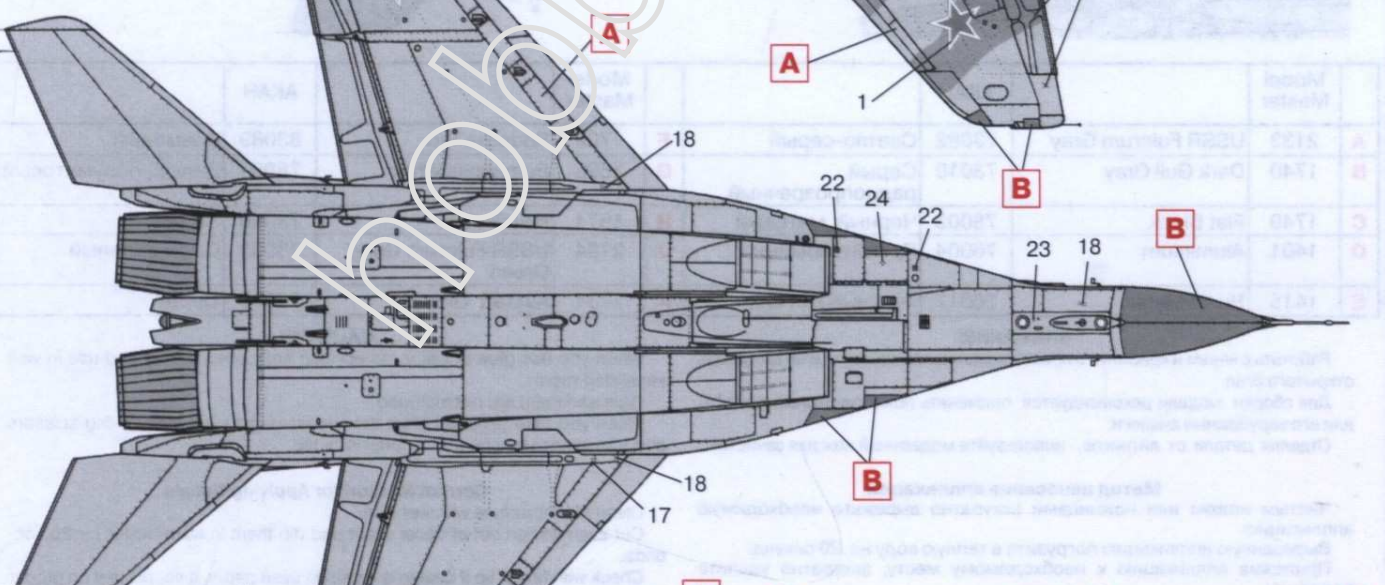
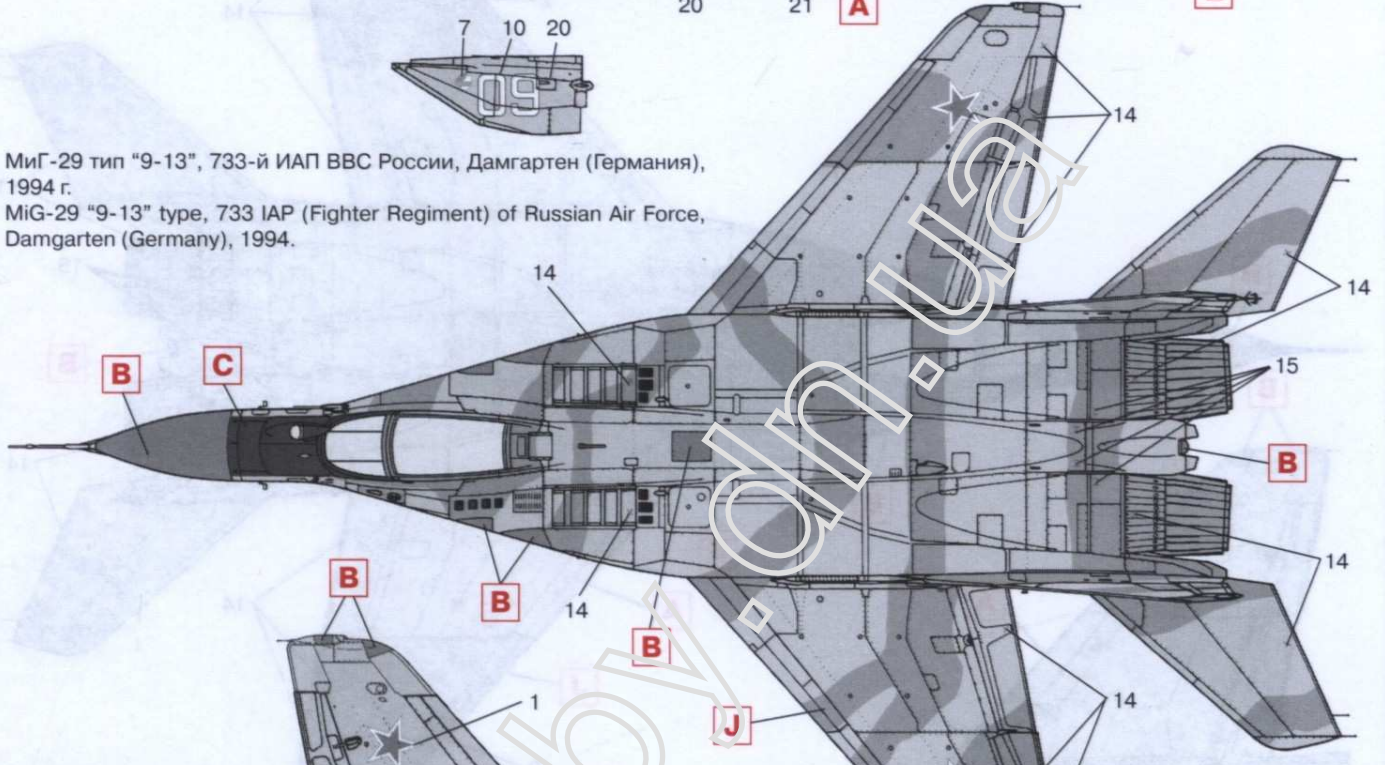

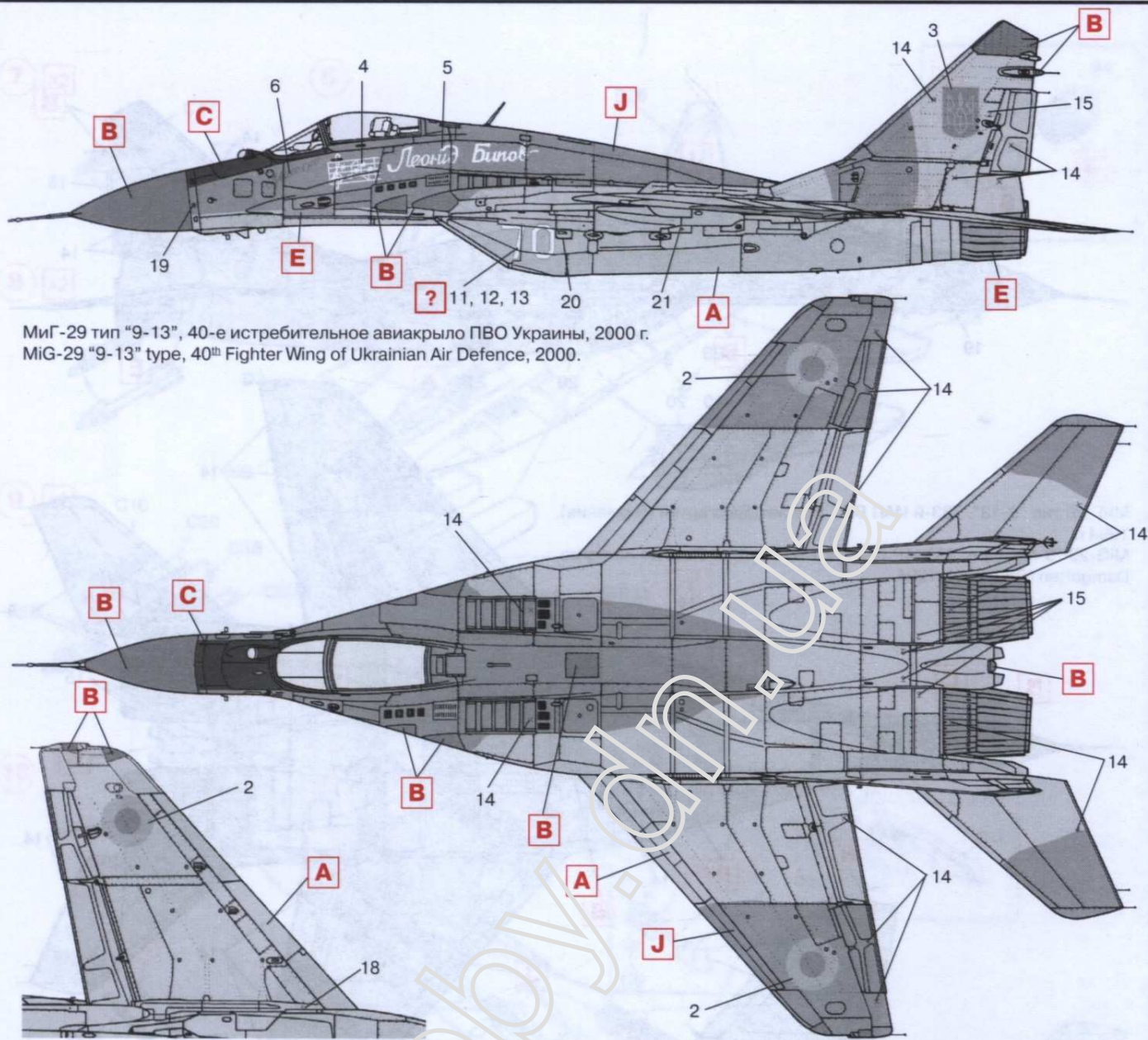

МиГ-29 тип "9-13", 40-е истребительное авиакрыло ПВО Украины, 2000 г.
MiG-29 "9-13" type, 40th Fighter Wing of Ukrainian Air Defence, 2000.

Model Master	AKAH	Model Master	AKAH
A 2133 USSR Fulcrum Gray	73092 Светло-серый	F 1709 Radome Tan	83089 Кремовый
B 1740 Dark Gull Gray	73010 Серый радиозрачный	G 1596 Semigloss White	78001 Белый, полуматовый
C 1749 Flat Black	78003 Черный, матовый	H 1571 Flat Green	73060 Зеленый
D 1401 Aluminium	76004 Яркий алюминий	J 2134 USSR Fulcrum Gray/Green	73093 Серо-зеленый
E 1415 Burnt Metal	75017 Жженный металл	K 1731 Aircraft Gray	73068 Серый

ВНИМАНИЕ!

Работать с клеем и красками в проветриваемом помещении и не допускать открытого огня.

Для сборки модели рекомендуется применять полистирольный клей ПС или его зарубежные аналоги.

Отделяя детали от литников, используйте модельный нож для зачистки.

Метод нанесения аппликаций

Чистым ножом или ножницами аккуратно вырежьте необходимую аппликацию.

Вырезанную аппликацию погрузите в теплую воду на 20 секунд.

Приложив аппликацию к необходимому месту, аккуратно удалите подложку.

Марлевым тампоном удалите пузырьки воздуха и слегка прижмите аппликацию.

После высыхания аппликаций влажным тампоном удалите остатки клея вокруг них.

CAUTION!

When you use glue or paint, do not use near open flame, and use in well ventilated room.

Glue and paint are not included.

When you take parts off from the runner frame, use a modeling scissors and trim excess plastic with a cutter or a file.

Correct Method for Applying Decals

Clean model surface with wet cloth.

Cut each design out of decal sheet and dip them in warm water for 20 seconds.

Check with finger tip if design is loose on base paper. If so, place it on proper position on model and slide off base paper leaving design on model.

Move design to exact position with wet finger tip, and push out excess water and air bubbles under decal with soft cotton cloth.

When decals get dry, wipe off with wet cloth excess glue left around decals.

ООО ICM Холдинг
ул. Бориспольская 9, строение 64,
02099, Киев, Украина
Тел./факс: +38(044) 369 54 12
E-mail: export@icm.com.ua



ICM Holding
Borispolskaya, 9, build. 64,
02099, Kiev, Ukraine
Tel./Fax: +38(044) 369 54 12
E-mail: export@icm.com.ua