

Ми-24В/ВП СОВЕТСКИЙ УДАРНЫЙ ВЕРТОЛЕТ «КРОКОДИЛ»



№7293

МАСШТАБ 1:72
SCALE

SOVIET
ATTACK
HELICOPTER



Ми-24В/ВП Hind E

СДЕЛАНО В РОССИИ
MADE IN RUSSIA

Производство нового варианта боевого вертолета Ми-24В началось в 1976 г. От ранней модификации «В» отличался принципиально новым противотанковым комплексом «Штурм-В» с системой наведения «Радуга-Ш», способным поражать цель с высочайшей вероятностью — более 92%. Иными словами, из 10 выпущенных ракет броньобъекты противника поражали 9 или даже все 10! Ми-24В существенно превосходит по боевой эффективности своего американского соперника AH-15 Super Cobra. С 1976 г. по 1986 г. было выпущено около тысячи Ми-24В. В составе ограниченного контингента советских войск эти вертолеты воевали в Афганистане, поставлялись на экспорт во многие страны мира. В настоящее время они составляют основу армейской авиации России.

Production of the combat helicopter Mi-24V started in 1976. This version was equipped with the radically new antitank missile system "Shurm-V" with guidance system "Raduga-Sh" capable of striking targets with the highest accuracy — more than 92%. In other words 9 or even 10 out of 10 discharged missiles hit their designed target. The Mi-24V excelled its American counterpart, AH-15 Super Cobra in combat efficiency. From 1976 to 1986 about thousand Mi-24V were manufactured in the USSR. These helicopters saw action during the Afghanistan conflict as a part of the Soviet Army. Many of them were exported to several countries allied with the USSR. Nowadays the Mi-24V is still the backbone of the Russian Army Aviation.

ATTENTION Useful advice!

Study the instructions carefully prior to assembly. Remove parts from frame with a sharp knife or a pair of scissors and trim away excess plastic. Do not pull off parts. Assemble the parts in numerical sequence. Use plastic cement ONLY and use cement sparingly to avoid damaging the model. Paint small parts before detaching them from frame. Remove part where parts are to be cemented.

ACHTUNG Ein nützlicher Rat!

Vor der Montage die Zeichnung aufmerksam studieren. Die einzelnen Montageteile mit einem Messer oder einer Schere vom Spritzling sorgfältig entfernen. Eventuelle Grate werden mit einer Klinge oder feinem Schmirgelpapier beseitigt. Keinesfalls die Montageteile mit den Händen entfernen. Bei der Montage der Teile Nummerierung folgen. Die Nummer der schon montierten Teile auf dem Spritzling ankreuzen. Bitte nur Plastikklebstoff verwenden.

ATTENZIONE - Consigli utili!

Prima di iniziare il montaggio, studiare attentamente il disegno. Staccare con molta cura i pezzi dalle stampate, usando un tagliavalle oppure un paio di forbici e togliere con una piccola lima o con carta vetro fine eventuali sbavature. Mai staccare i pezzi con le mani. Montarli seguendo l'ordine della numerazione delle tavole. Eliminare dalla stampata il numero dei pezzi appena montato, facendogli sopra una croce.

ATENCIÓN - Consejos útiles!

Estudiar las instrucciones cuidadosamente antes de comenzar el montaje. Separar las piezas de las bandejas con un cuchillo afilado o un par de tijeras, y retirar el exceso de plástico o rebaba. No arrancar las piezas. Montar las piezas en orden numérico. Utilizar SOLAMENTE pegamento para plástico y en poca cantidad para evitar que se dane el modelo. Pintar las piezas pequeñas antes de separarlas de la bandeja. Retirar la pintura de los lugares por donde se deban pegar las piezas.

ATTENTION - Conseils utiles!

Avant de commencer le montage, étudier attentivement le dessin. Détacher avec beaucoup de soin les morceaux des moules en usant un massicot ou bien un pair de ciseaux et couper avec une petite lame ou avec de papier de verre fin ébarbage éventuels. Jamais détacher les morceaux avec les mains. Monter les en suivant l'ordre de la numération des tables. Éliminer de la moule le numéro de la pièce qui vient d'être montée, en le bifant avec une croix. Employer seulement de la colle pour polystyrol.

Прежде, чем приступить к сборке модели — внимательно ознакомьтесь с инструкцией.

ВНИМАНИЕ!

Сборку и окраску модели следует проводить в хорошо проветриваемом помещении удален от источников огня.

Сборку модели производить согласно схеме. Для удобства каждая деталь на сборочной схеме обозначена номером соответствующим номеру на литниковой раме.

Детали следует отделять от литников ножом или другим режущим инструментом (соблюдая осторожность при работе с острыми предметами). Места среза деталей зачищать ножом или наждачной бумагой.

Модель рекомендуется окрашивать специальными красками для пластиковых

моделей, выпускаемыми предприятием «ЗВЕЗДА».

Приступая к сборке модели, заранее ознакомьтесь со схемой сборки.

Перед окраской модель рекомендуется обезжирить, например мыльным раствором, и тщательно просушить.

Краски и клей в комплект не входят.

Для сборки модели рекомендуется использовать клей, выпускаемый предприятием «ЗВЕЗДА».

Используйте минимальное количество клея. Избегайте его попадания на окрашиваемую поверхность модели.

ВНИМАНИЕ!

ЭТИ ИНСТРУМЕНТЫ ПОМОГУТ ВАМ КАЧЕСТВЕННО СОБРАТЬ МОДЕЛЬ:



Ножницы бокорезы кат. №1101



Нож канцелярский кат. №1103



Пилецкий нож кат. №1105

ВАРИАНТ 1

ВАРИАНТ 2

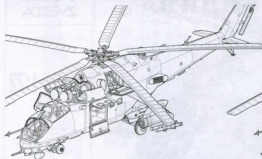

VERSION 1

VERSION 2

РАЗМЕЩЕНИЕ ТЕХНИЧЕСКИХ НАДПИСЕЙ

PLACING OF TECHNICAL INSCRIPTIONS

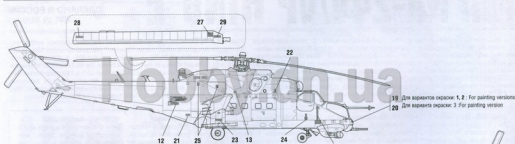

ДЕКАЛЬ DECAL

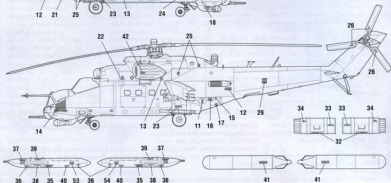

ИСПОЛЬЗОВАНИЕ СДВИЖНЫХ КАРТИНОК (ДЕКАЛЕЙ).

DIRECTIONS FOR APPLYING THE DECALS



-30 секунд.
-30 sec.



Промокнуть салфеткой.
To dry up with cloth.

1 ВАРИАНТ ОКРАСКИ
PAINTING VERSION 1

Ми-24В.
Джелалабад,
Афганистан,
весна 1982 г.

Ми-24В.
Opelelabad,
Afghanistan,
spring 1982.

2 ВАРИАНТ ОКРАСКИ
PAINTING VERSION 2

Ми-24В. Авиабазы
Баграм, Афганистан,
декабрь 1988 г.

Ми-24В. Airbase
Bagram, Afghanistan,
December 1988.

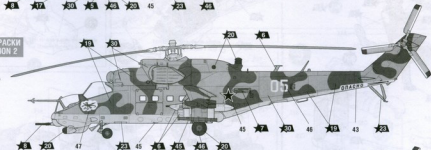
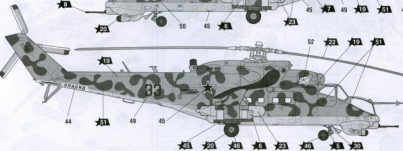
3 ВАРИАНТ ОКРАСКИ
PAINTING VERSION 3

Ми-24ВП. 288 ОВП,
Авиация Балтийского
флота России,
Налинское,
Калининградская обл.
2001 г.

Ми-24ВП. 238th OVP,
Naval Aviation of the
Baltic Fleet of Russia,
Nalinskoye AB,
Kaliningrad Region,
2001.

ЗВЕЗДА	Model Master
★1	sw.-песочный 1709 radome tan
★2	серебро 1790 chrome silver
★3	алюминий 1781 aluminium
★4	сталь 1780 steel
★5	оросенная сталь 1795 gun metal
★6	красный 1550E flat red
★7	светло-голубой 2131 USSR medium blue

ЗВЕЗДА	Model Master
★17	белый 1768 white
★19	светло-зеленый 1712 field green
★20	черный 1749 black
★22	серо-зеленый 2014 feldgrau
★23	голубой ави. 2130 USSR pale blue
★29	светло-серый 1730 flat gull grey
★35	зеленый 1713 medium green

ЗВЕЗДА	Model Master
★37	охра светлая 2102 africa brown
★39	брезент 1702 field drab
★45	хаки 2106 french khaki
★49	ярко-зеленая 2029 green
★51	темно-зеленый 1764 european green
★53	телесный 1516 skin tone
★59	кожурный 1571 flat green



Приклеить деталь на указанное место / To glue a detail on the specified place



Установить деталь на указанное место без клея / To establish a detail on the specified place without glue

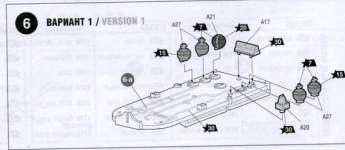
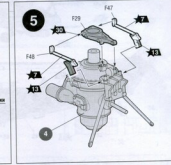
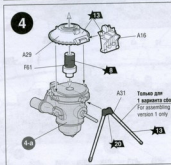
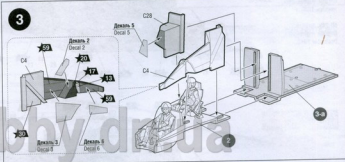
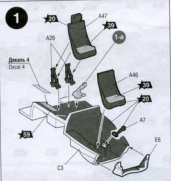
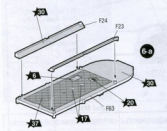
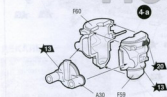
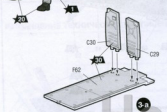
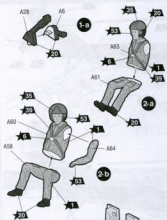

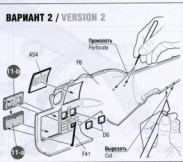
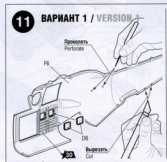
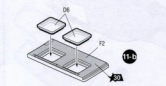
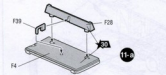
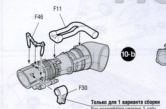
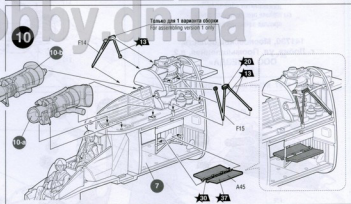
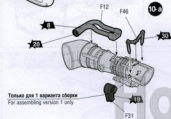
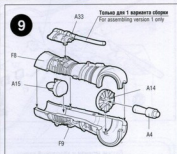
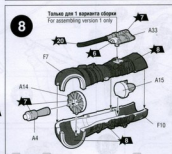
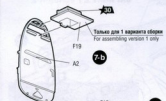
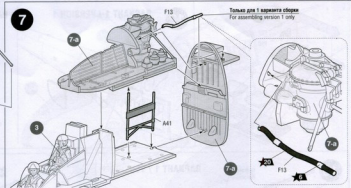
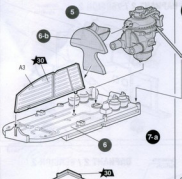

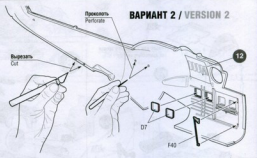
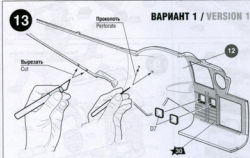
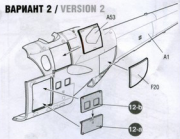
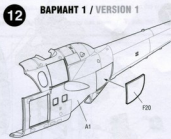
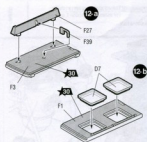

Любые модели и каталог предприятия «ЗВЕЗДА», вы можете приобрести по почте, прислав заявку по адресу:

141730, Московская область,
г Лобня, ул. Промышленная, д.2,
ООО «ЗВЕЗДА»

СОХРАНИТЕ ЭТОТ КУПОН ДЛЯ ВЗДУЮЩИХ ОБРАЩЕНИЙ

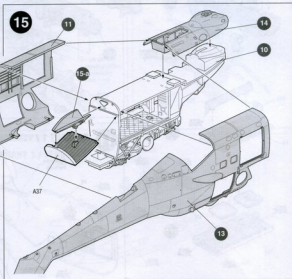
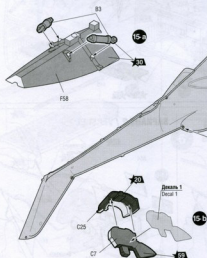
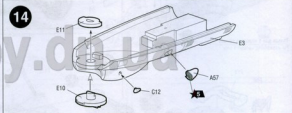



16

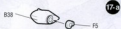
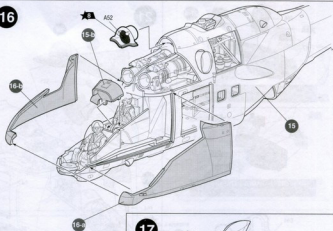

ДЛЯ 1 + 2 ВАРИАНТА ОКРАСКИ
FOR PAINTING VERSIONS 1+2

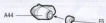

ДЛЯ 3 ВАРИАНТА ОКРАСКИ
FOR PAINTING VERSION 3

17

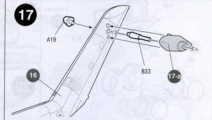

18

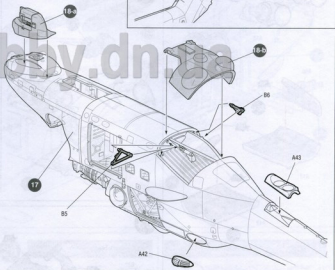

19

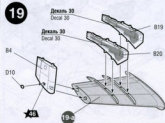

20

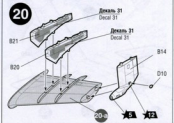

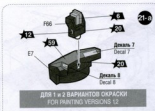

ДЛЯ 1 и 2 ВАРИАНТОВ ОКРАСКИ
FOR PAINTING VERSIONS 1,2



ДЛЯ 3 ВАРИАНТА ОКРАСКИ
FOR PAINTING VERSION 3

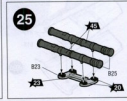
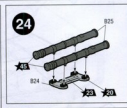
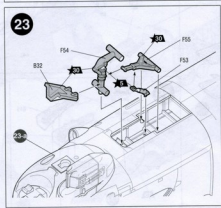
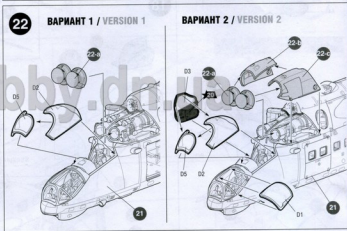
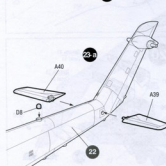
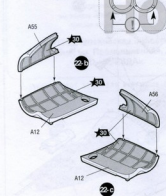
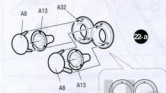
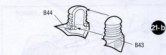
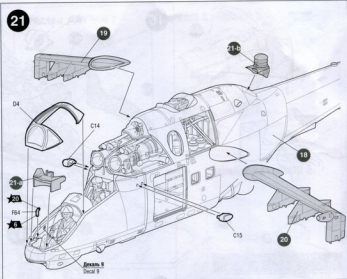

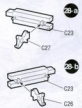
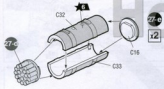
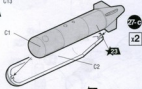
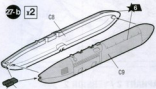
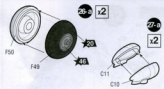

ДЛЯ ВАРИАНТОВ ОКРАСКИ 2, 3
FOR PAINTING VERSIONS 2, 3



ДЛЯ 1 ВАРИАНТА ОКРАСКИ
FOR PAINTING VERSION 1

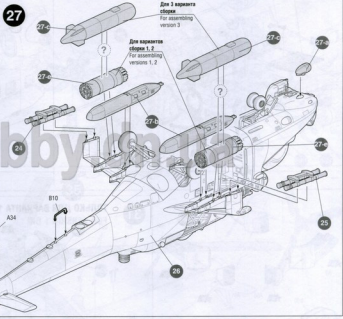
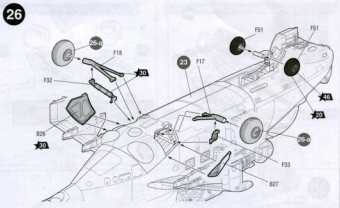

ДЛЯ ВАРИАНТОВ ОКРАСКИ 2, 3
FOR PAINTING VERSIONS 2, 3

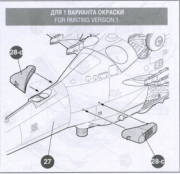

ДЛЯ 1 ВАРИАНТА ОКРАСКИ
FOR PAINTING VERSION 1

ТОЛЬКО ДЛЯ
3 ВАРИАНТА
ОКРАСКИ
FOR PAINTING
VERSION 3 ONLY



29-a

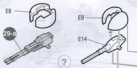

ДЛЯ 3 ВАРИАНТА
ОКРАСКИ
FOR PAINTING
VERSION 3

ДЛЯ 1 и 2 ВАРИАНТА
ОКРАСКИ
FOR PAINTING
VERSIONS 1, 2

29

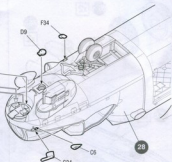

29

30

ВАРИАНТ 1 / VERSION 1

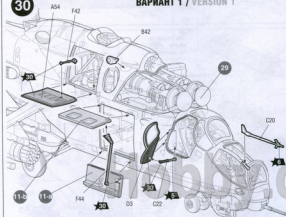

ВАРИАНТ 2 / VERSION 2

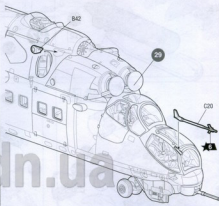

32-a

32-b

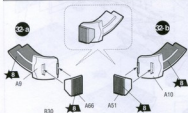

32-c

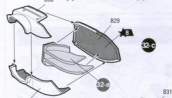

32-d

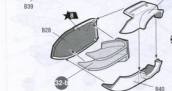

31

ТОЛЬКО ДЛЯ ВАРИАНТА 1
FOR VERSION 1 ONLY

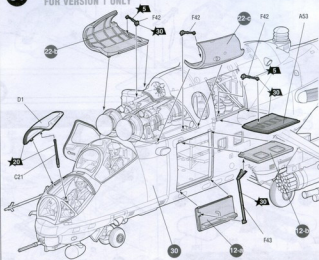

32-e



32

ДЛЯ 2 ВАРИАНТА ОКРАШКИ / FOR PAINTING VERSION 2

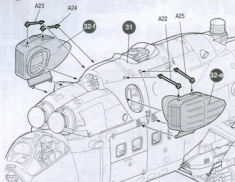

ДЛЯ 1 ВАРИАНТА ОКРАШКИ / FOR PAINTING VERSION 1



ДЛЯ 3 ВАРИАНТА ОКРАШКИ / FOR PAINTING VERSION 3

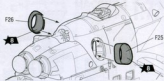

33

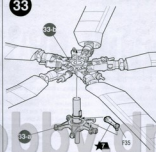

34

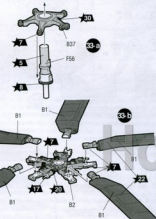
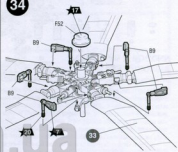

35

