

# Расчет пулемета «Максим» РИА I MB

№ 35698  
1:35

WWI Russian  
Maxim MG Team

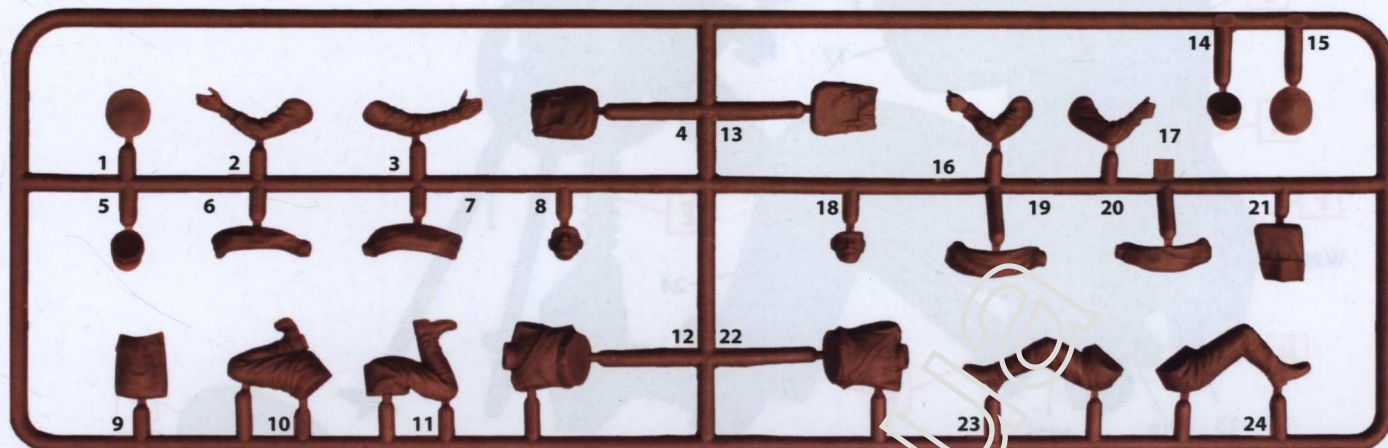

## ИСПОЛЬЗУЕМЫЕ КРАСКИ / USED COLORS:

	Revell	Tamiya		
<b>A</b>	302	X18	Черный, полуматовый	Semigloss Black
<b>B</b>	186	XF49	Хаки, матовый	Khaki
<b>C</b>	166	XF58	Оливково-зеленый, матовый	Olive Green
<b>D</b>	175	XF20	Серый, матовый	Medium Grey
<b>E</b>	189	XF57	Светло-бежевый, матовый	Beige
<b>F</b>	187	XF52	Темно-бежевый, матовый	Flat Earth
<b>G</b>	136	XF7	Красный, матовый	Flat Red
<b>H</b>	130	X6	Оранжевый, полуматовый	Orange
<b>J</b>	191	X37	Сталь	Steel
<b>K</b>	192	X32	Латунь	Brass
<b>L</b>	109	X19	Темная сталь	Gun Metal
<b>M</b>	188	XF55	Дерево	Wood
<b>N</b>	184	XF64	Кожа	Leather
<b>P</b>	382	X9	Коричневый, полуматовый	Brown
<b>R</b>	135	XF15	Телесный	Flat Flesh

### ВНИМАНИЕ!

Перед сборкой внимательно прочитайте руководство по монтажу. Каждая деталь пронумерована. Соблюдать последовательность монтажа. Необходимые рабочие инструменты: нож и напильник для зачистки деталей; резиновая лента, клейкая лента и зажимы для сушки белья для прижимания склеиваемых деталей. Детали из пластика очистить в растворе мягкого моющего средства и высушить на воздухе для того, чтобы краска и переводные картинки лучше прилипали. Перед приклеиванием проверить, подходят ли детали; клей наносить экономно. Хром и краску удалить с поверхностей склеивания. Небольшие детали покрасить перед тем, как они будут удалены из рамок. Краску необходимо хорошо просушить, только после этого продолжать сборку.

### CAUTION!

Read the instructions thoroughly prior to assembly. Each component is numbered. Adhere to specified sequence of assembly. Tools required: knife and file for removal of components from frame; rubber bond, adhesive tape and clothes pegs for clamping components together after applying adhesive. Clean plastic components in a mild detergent solution and allow to air-dry so that paint and transfers adhere better. Prior to applying adhesive, check to see whether the components fit together; apply adhesive sparingly. Remove chrome and paint from the contact surfaces. Paint small components before removing them from the frame. Allow paint to dry well, and only then continue to assemble.

ООО ICM Холдинг  
ул. Бориспольская 9, строение 64,  
02099, Киев, Украина  
Тел./факс: +38(044) 369 54 12  
E-mail: export@icm.com.ua

**ICM**  
New in the East  
www.icm.com.ua

ICM Holding  
Borispolskaya, 9, build. 64,  
02099, Kiev, Ukraine  
Tel./Fax: +38(044) 369 54 12  
E-mail: export@icm.com.ua

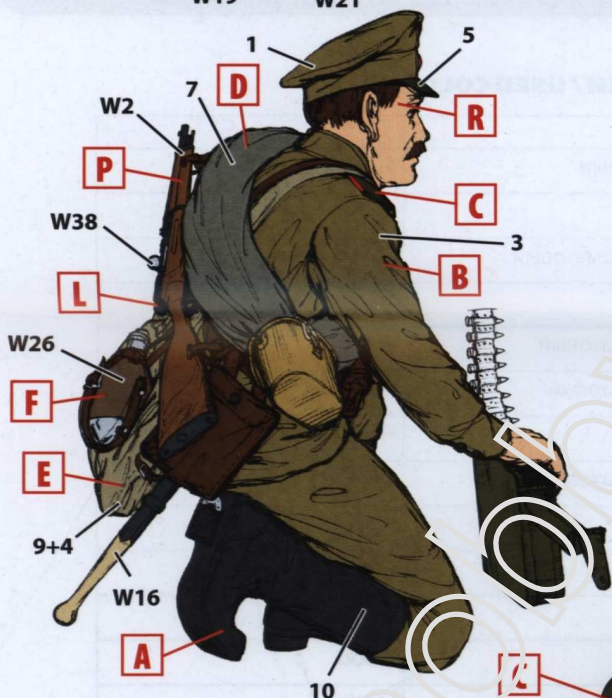
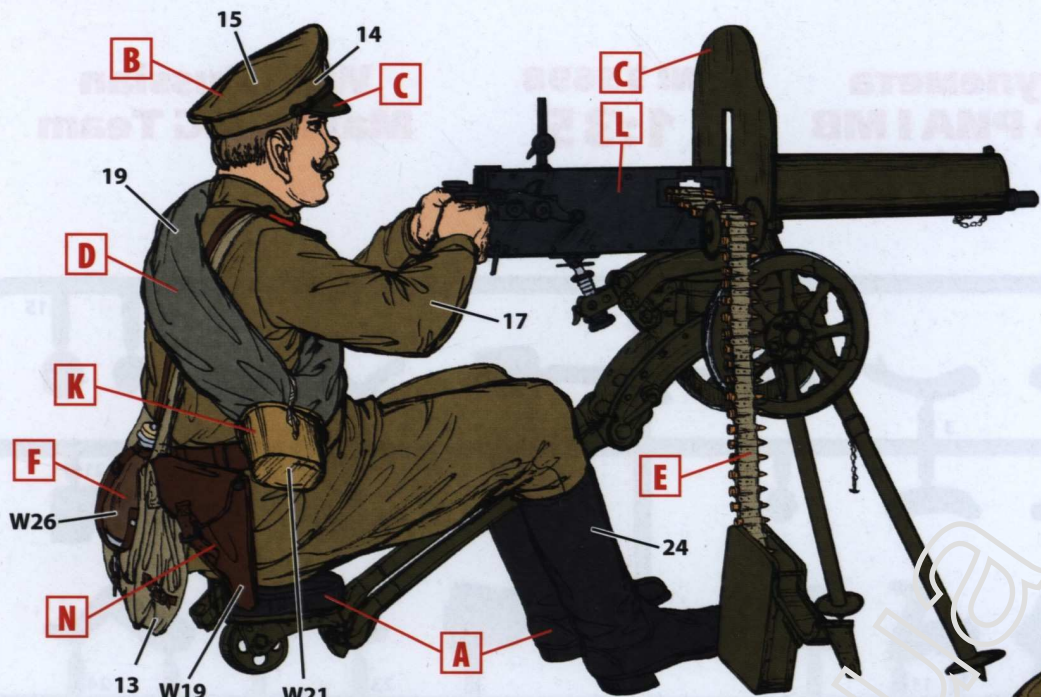

22 ДЕТАЛЬ  
PART

**A** ИСПОЛЬЗУЕМАЯ КРАСКА  
USED COLOR

**\*** СДЕЛАТЬ САМОМУ  
SCRATCH BUILD

Российский пулемет  
«Максим» (обр. 1910 г.)

№ 35674  
1:35

Russian Maxim  
Machine Gun (1910)

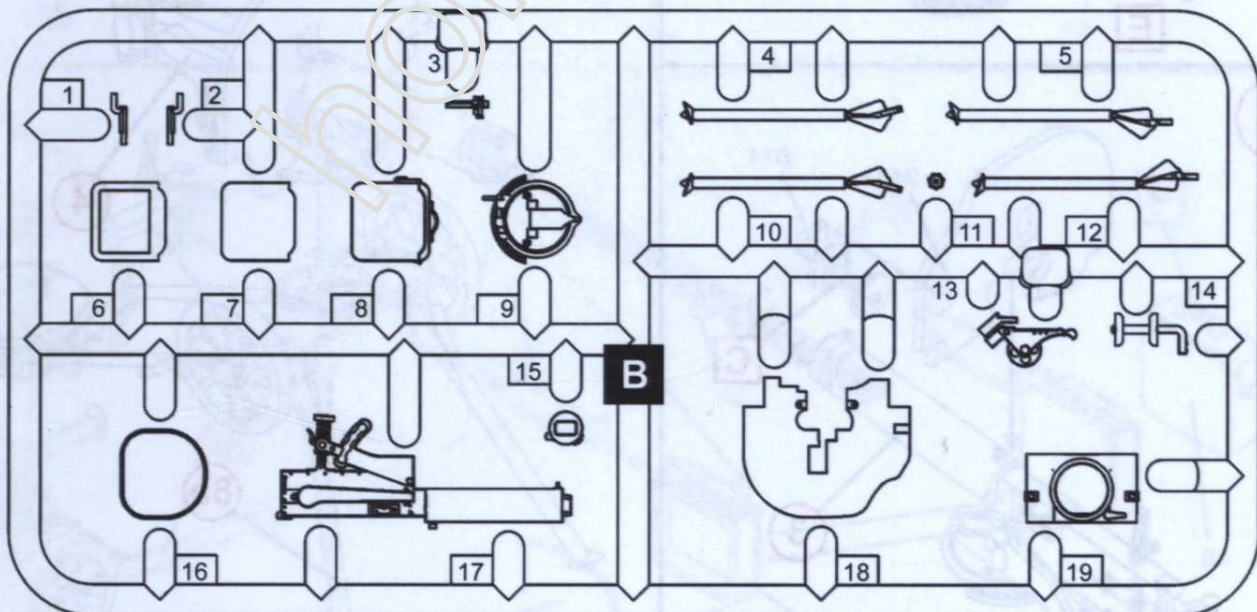
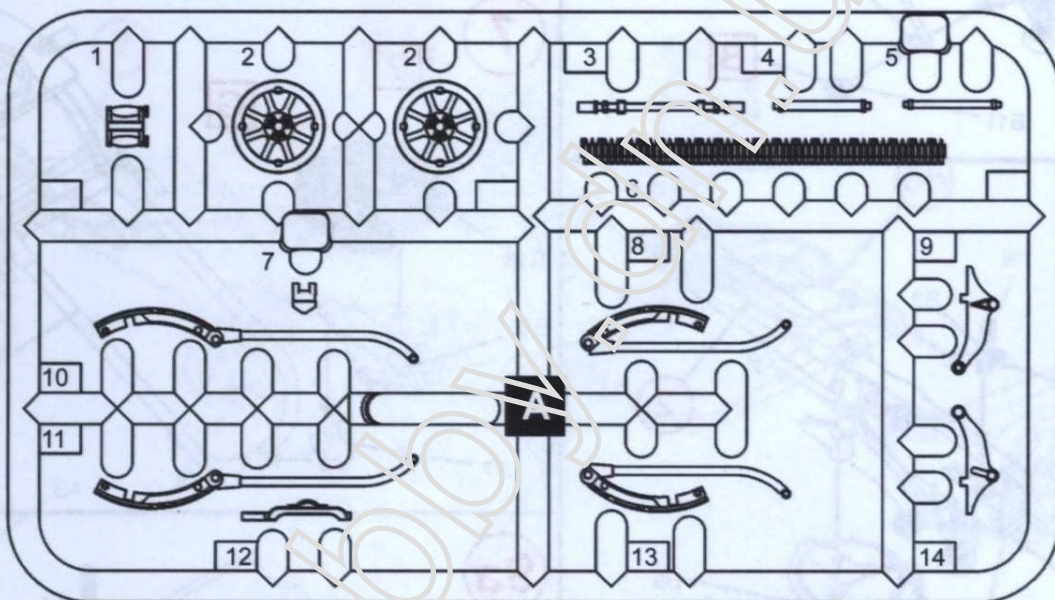
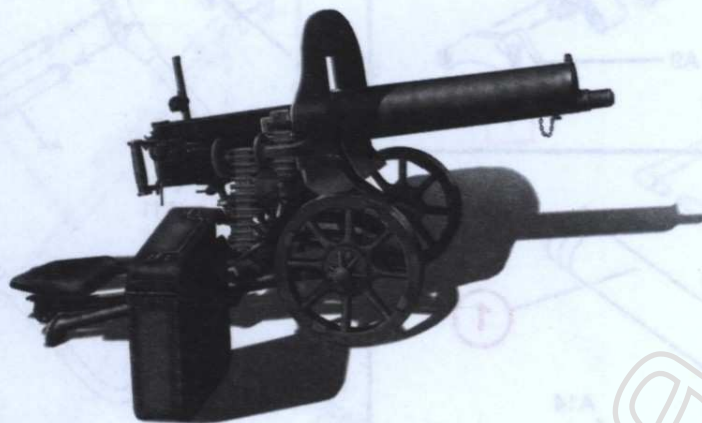

ПРОИЗВОЛЬНЫЙ ВЫБОР  
OPTIONAL

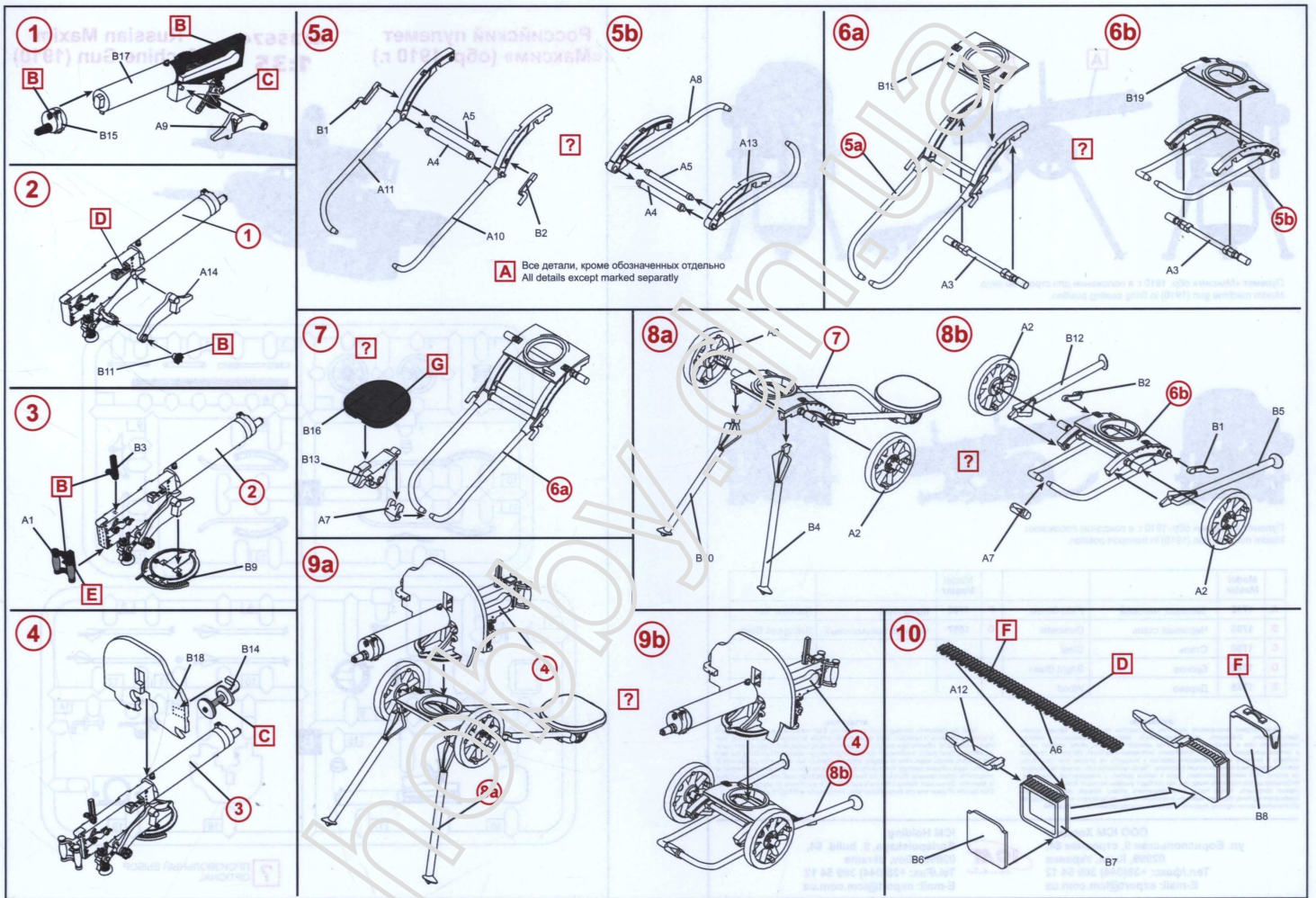

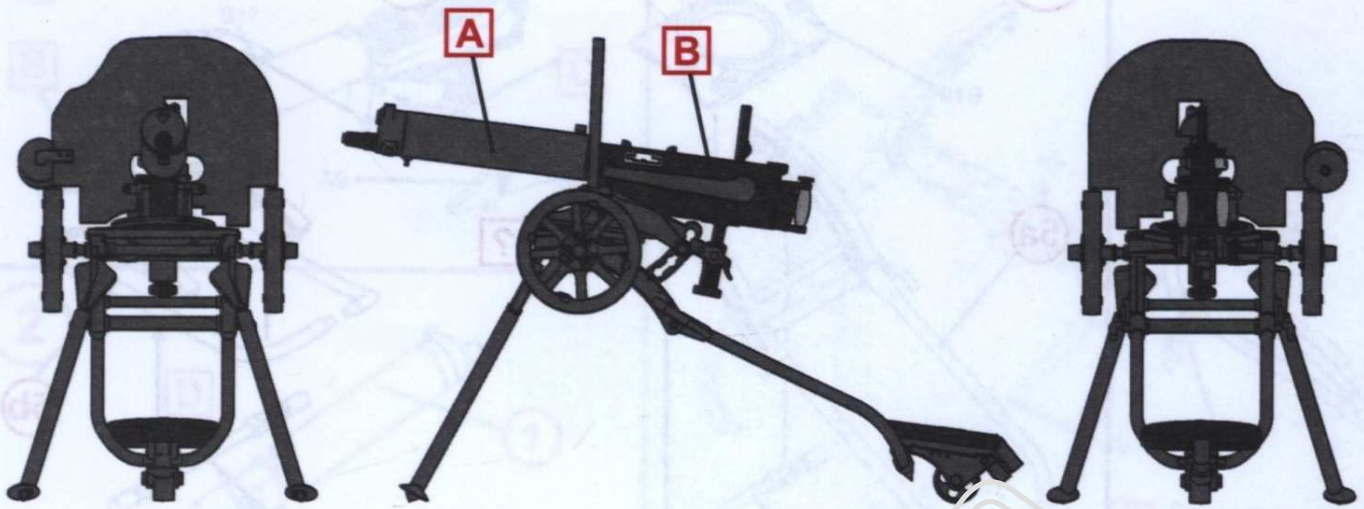

Пулемет «Максим» обр. 1910 г. в положении для стрельбы сидя.  
Maxim machine gun (1910) in firing seating position.



Пулемет «Максим» обр. 1910 г. в походном положении.  
Maxim machine gun (1910) in transport position.

Model Master			Model Master		
<b>A</b>	<b>1712</b>	Зеленый, матовый	Field Green	<b>F</b>	<b>1709</b> Кремовый Radome Tan
<b>B</b>	<b>1795</b>	Черная сталь	Gunmetal	<b>G</b>	<b>1597</b> Черный, полуматовый Semigloss Black
<b>C</b>	<b>1780</b>	Сталь	Steel		
<b>D</b>	<b>1782</b>	Бронза	Bright Brass		
<b>E</b>	<b>1735</b>	Дерево	Wood		

**ВНИМАНИЕ:**

Перед сборкой внимательно прочитать руководство по монтажу. Каждая деталь пронумерована. Соблюдать последовательность монтажа. Необходимые рабочие инструменты: нож и напильник для зачистки деталей; резиновая лента, клейкая лента и зажимы для сушки бейля для прижимания склеиваемых деталей. Детали из пластика очистить в растворе мягкого моющего средства и высушить на воздухе для того, чтобы краска и переводные картинки лучше прилипали. Перед приклеиванием проверить, подходят ли детали; клей наносить экономно. Хром и краску удалить с поверхностей склеивания. Небольшие детали покрасить перед тем, как они будут удалены из рамок. Краску необходимо хорошо просушить, только после этого продолжать сборку. Каждую соответствующую переводную картинку отдельно вырезать и примерно на 20 секунд окунуть в теплую воду. На обозначенном месте картинку отделить от бумаги и прижать промокательной бумагой.

**ATTENTION:**

Read the instructions thoroughly prior to assembly. Each component is numbered. Adhere to specified sequence of assembly. Tools required: knife and file for removal of components from frame; rubber bond, adhesive tape and clothes pegs for clamping components together after applying adhesive. Clean plastic components in a mild detergent solution and allow to air-dry so that paint and transfers adhere better. Prior to applying adhesive, check to see whether the components fit together; apply adhesive sparingly. Remove chrome and paint from the contact surfaces. Paint small components before removing them from the frame. Allow paint to dry well, and only then continue to assemble. Cut out each transfer individually and immerse in warm water for approx. 20 seconds. Slide transfer off paper and into designated position, then press on with blotting paper.

ООО ICM Холдинг  
ул. Бориспольская 9, строение 64,  
02099, Киев, Украина  
Тел./факс: +38(044) 369 54 12  
E-mail: export@icm.com.ua



ICM Holding  
Borispolskaya, 9, build. 64,  
02099, Kiev, Ukraine  
Tel./Fax: +38(044) 369 54 12  
E-mail: export@icm.com.ua

# Оружие и снаряжение пехоты РИА I MB

№ 35672  
1:35

# WWI Russian Infantry Weapon and Equipment

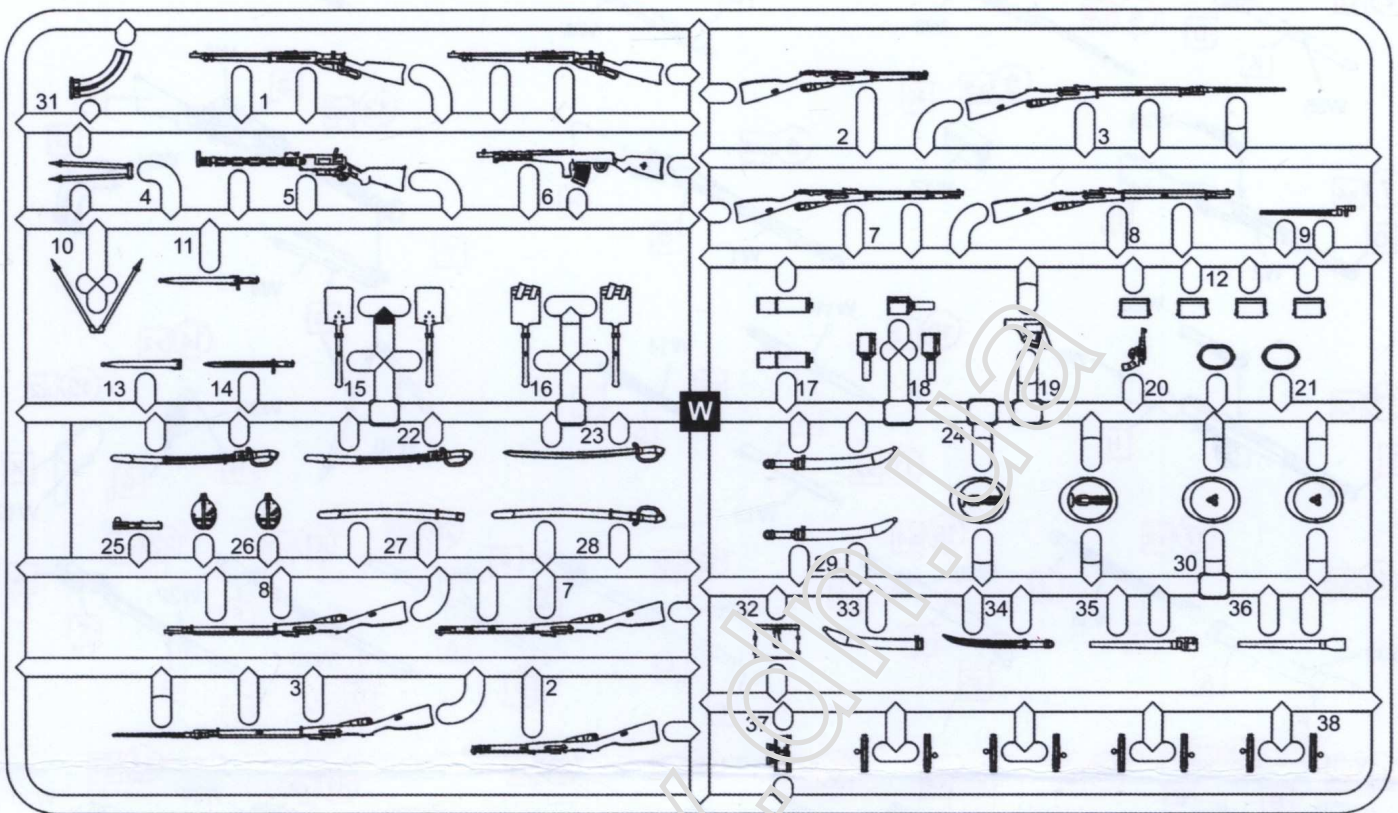

	Model Master		
<b>A</b>	1597	Черный, полуматовый	Semigloss Black
<b>B</b>	1712	Зеленый, матовый	Field Green
<b>C</b>	1742	Темно-бежевый, матовый	Dark Tan
<b>D</b>	1780	Сталь	Steel
<b>E</b>	1781	Алюминий	Aluminum
<b>F</b>	1782	Латунь	Bright Brass
<b>G</b>	1735	Темная сталь	Gunmetal
<b>H</b>	1701	Коричневый, полуматовый	Military Brown
<b>J</b>	1735	Дерево	Wood
<b>K</b>	1736	Кожа	Leather

### ВНИМАНИЕ:

Перед сборкой внимательно прочитайте руководство по монтажу. Каждая деталь пронумерована. Соблюдать последовательность монтажа. Необходимые рабочие инструменты: нож и напильник для зачистки деталей; резиновая лента, клейкая лента и зажимы для сушки белья для прижимания склеиваемых деталей. Детали из пластика очистить в растворе мягкого моющего средства и высушить на воздухе для того, чтобы краска и переводные картинки лучше прилипали. Перед приклеиванием проверить, подходят ли детали; клей наносить экономно. Хром и краску удалить с поверхностей склеивания. Небольшие детали покрасить перед тем, как они будут удалены из рамок. Краску необходимо хорошо просушить, только после этого продолжать сборку. Каждую соответствующую переводную картинку отдельно вырезать и примерно на 20 секунд окунуть в теплую воду. На обозначенном месте картинку отделить от бумаги и прижать промокательной бумагой.

### ATTENTION:

Read the instructions thoroughly prior to assembly. Each component is numbered. Adhere to specified sequence of assembly. Tools required: knife and file for removal of components from frame; rubber bond, adhesive tape and clothes pegs for clamping components together after applying adhesive. Clean plastic components in a mild detergent solution and allow to air-dry so that paint and transfers adhere better. Prior to applying adhesive, check to see whether the components fit together; apply adhesive sparingly. Remove chrome and paint from the contact surfaces. Paint small components before removing them from the frame. Allow paint to dry well, and only then continue to assemble. Cut out each transfer individually and immerse in warm water for approx. 20 seconds. Slide transfer off paper and into designated position, then press on with blotting paper.

ООО ICM Холдинг  
ул. Бориспольская 9, строение 64,  
02099, Киев, Украина  
Тел./факс: +38(044) 369 54 12  
E-mail: export@icm.com.ua



ICM Holding  
Borispolskaya, 9, build. 64,  
02099, Kiev, Ukraine  
Tel./Fax: +38(044) 369 54 12  
E-mail: export@icm.com.ua

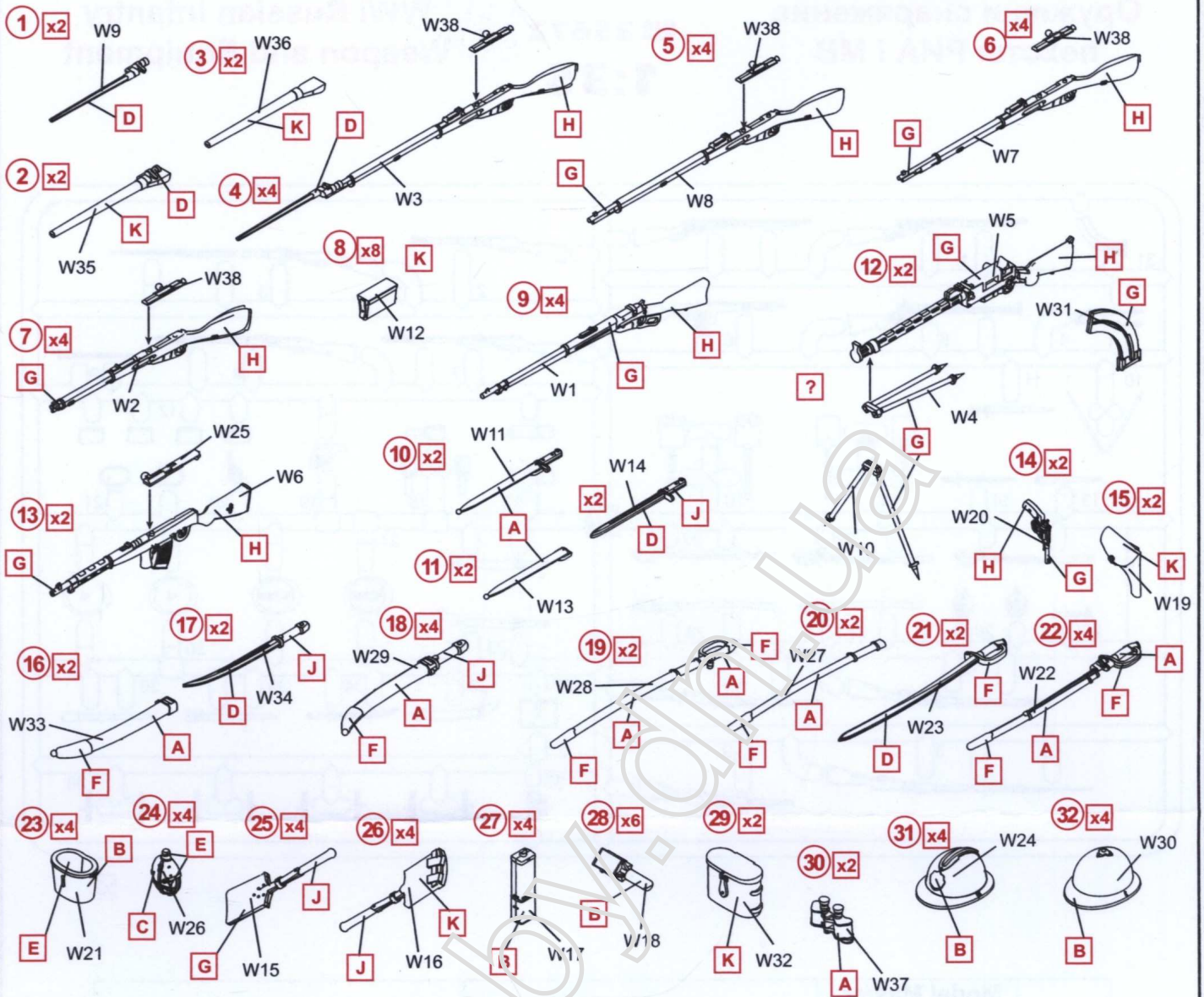

- |   |   |
|---|---|
| 1. Штык к винтовке Мосина               | 1. Mosin rifle bayonet                    |
| 2. Штык к винтовке Мосина в ножнах      | 2. Mosin rifle bayonet in scabbard        |
| 3. Ножны штыка к винтовке Мосина        | 3. Mosin rifle bayonet scabbard           |
| 4. Пехотная винтовка Мосина со штыком   | 4. Mosin infantry rifle with bayonet      |
| 5. Пехотная винтовка Мосина             | 5. Mosin infantry rifle                   |
| 6. Драгунская винтовка Мосина           | 6. Mosin dragoon rifle                    |
| 7. Карабин Мосина                       | 7. Mosin carbine                          |
| 8. Подсумок к винтовке Мосина           | 8. Mosin rifle pouch                      |
| 9. Винтовка Винчестера                  | 9. Winchester rifle                       |
| 10. Штык к винтовке Винчестера в ножнах | 10. Winchester rifle bayonet in scabbard  |
| 11. Штык к винтовке Винчестера и ножны  | 11. Winchester rifle bayonet and scabbard |
| 12. Ружье-пулемет Мадсена               | 12. Madsen machine gun                    |
| 13. Автомат Федорова                    | 13. Автомат Федорова                      |
| 14. Револьвер Нагана                    | 14. Nagant revolver                       |
| 15. Кобура к револьверу Нагана          | 15. Nagant revolver holster               |
| 16. Ножны к бевуту                      | 16. Bebut dagger scabbard                 |
| 17. Бевут                               | 17. Bebut dagger                          |
| 18. Бевут в ножнах                      | 18. Bebut dagger in scabbard              |
| 19. Шашка офицерская в ножнах           | 19. Officer sabre in scabbard             |
| 20. Ножны к офицерской шашке            | 20. Officer sabre scabbard                |
| 21. Шашка офицерская                    | 21. Officer sabre                         |
| 22. Шашка драгунская в ножнах           | 22. Dragoon sabre in scabbard             |
| 23. Котелок                             | 23. Mess-tin                              |
| 24. Фляга                               | 24. Canteen                               |
| 25. Лопатка малая саперная              | 25. Shovel                                |
| 26. Лопатка малая саперная в чехле      | 26. Shovel in case                        |
| 27. Противогаз Зелинского               | 27. Zelinsky gase mask                    |
| 28. Граната Рдуптовского                | 28. Rdultovsky grenade                    |
| 29. Футляр бинокля                      | 29. Binocular case                        |
| 30. Бинокль                             | 30. Binocular                             |
| 31. Каска Адриана русского образца      | 31. Adrian helmet of Russian pattern      |
| 32. Каска Зольберга                     | 32. Sollberg helmet                       |