



Огнемётный танк Pz.Kpfw.II (F) Фламинго, Германия, 1940 г.

Первым специально разработанным огнемётным танком стал Pz.Kpfw.II (F1) (или Flammpanzer), известный также под названием Flamingo (по созвучию с Flamme - «пламя»). Разработка началась в 1939 году. Изготавливали огнемётные танки на базе танков Pz.II Ausf. D и E с опорными катками большого диаметра. Стандартную башню заменили на башню с пулеметом в шаровой установке калибром 7,92-мм и приборами наблюдения по периметру. На надгусеничных полках спереди смонтировали две поворотные башенки (Spitzkopfe) с брандспойтами огнемётов. Для самозащиты установили дымовые гранатомёты.

Pz.II (F1) были включены в состав 19-й танковой дивизии Вермахта. Также по 42 танка Pz.II(F1) входили в состав 100-го и 101-го батальонов (во 2-й и 3-й танковой группе соответственно). Всего на 22 июня 1941 года Вермахт имел три батальона огнемётных танков, и все на Восточном фронте - один в группе армий «Юг» и два в группе армий «Центр». Они использовались как средство ближнего боя для непосредственной поддержки пехоты. Запас огнесмеси позволял сделать до 80 выстрелов, дальность огнеметания составляла 25 метров. Предполагалось, что огнемёты смогут значительно повысить эффективность действий наступающих войск, но на практике ситуация сложилась иначе. 30-мм лобовая броня пробивалась даже противотанковыми ружьями на расстоянии намного превышающем дальность эффективной стрельбы огнесмесью. Удачный выстрел артиллеристов или стрелков-бронбойщиков приводил к возгоранию огнесмеси и гибели танка и экипажа.

Генерал А.И.Родимцев, рассказывая о сражении за Сталинград, упоминает, что в боях за городской вокзал в сентябре 1942 года немцы использовали несколько огнемётных танков.

Несмотря на большие потери, огнемётные танки оставались в войсках почти до конца 1942 года.



Внимательно прочитайте инструкцию



Окрасьте мелкие детали на литниках



Отделяйте детали от литников в порядке сборки



Зачистите места склеивания



Еще раз подкрасьте места склеивания



Зачистите краску и обезжирьте места склеивания



Проверьте стыковку приклеиваемых деталей и при необходимости сделайте подгонку



Аккуратно нанесите клей и соедините детали

Перед сборкой модели внимательно прочитайте инструкцию, проверьте наличие деталей на литниках. Отделяйте детали от литников только по мере их надобности в процессе сборки. Обратите внимание на то, что некоторые детали удобнее окрашивать до окончательной сборки модели (номера красок для этих деталей указаны непосредственно на схеме сборки). Пользуясь инструментом, клеем и красками, соблюдайте необходимые меры предосторожности, работайте только в проветриваемом помещении.

Рекомендуется использовать:

клей для моделей Кп-01
торговой марки «МОДЕЛИСТ»
(изготовитель ООО «МОДЕЛИСТ», Россия),
клеи MC-124, MC-127, MC-129, MC-130
торговой марки MR.HOBBY
(изготовитель GSI CREOS CORPORATION, Япония)

Обозначение красок:



водорастворимые краски AQUEOUS HOBBY COLOR
торговой марки MR.HOBBY
(изготовитель GSI CREOS CORPORATION, Япония)



краски Mr.COLOR торговой марки MR.HOBBY
(изготовитель GSI CREOS CORPORATION, Япония)
используются с разбавителями MR.HOBBY



краски торговой марки «МОДЕЛИСТ»
(изготовитель ООО «МОДЕЛИСТ», Россия)



3 КОРИЧНЕВЫЙ 7 Н 7



92 ВСРОНЕННАЯ СТАЛЬ 8 Н 28



20 ЧЕРНЫЙ 33 Н 12



56 ПОЛЕВОЙ СЕРЫЙ 40 Н 32

СХЕМА ОКРАСКИ И НАНЕСЕНИЯ ДЕКАЛЕЙ

100-й огнеметный танковый батальон, Россия, 1942 г.

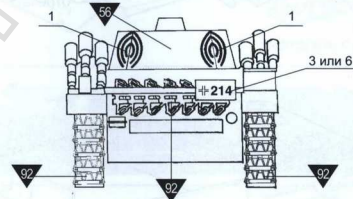
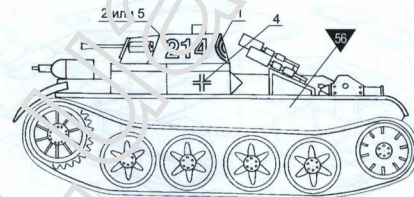

19-ая танковая дивизия, Россия, 1942 г.



СХЕМА СБОРКИ

1



2

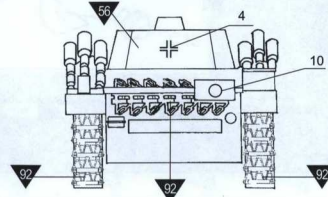
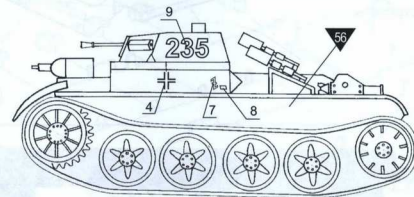
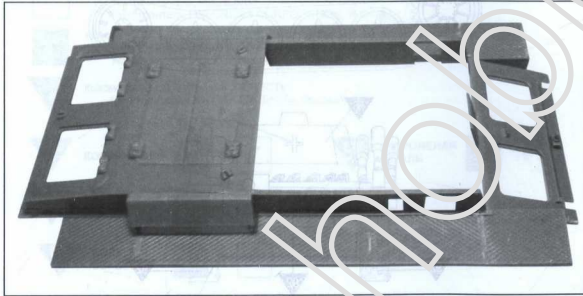
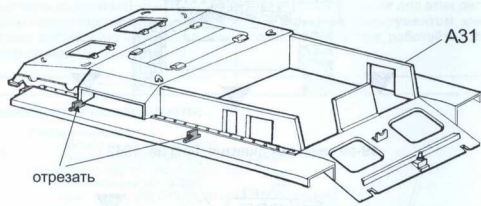
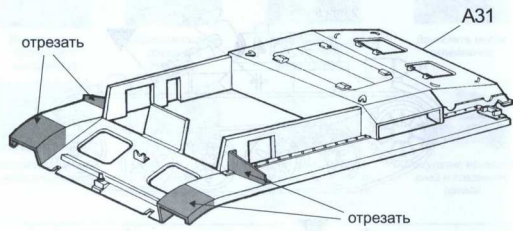
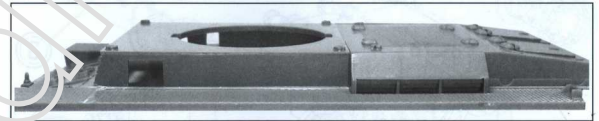
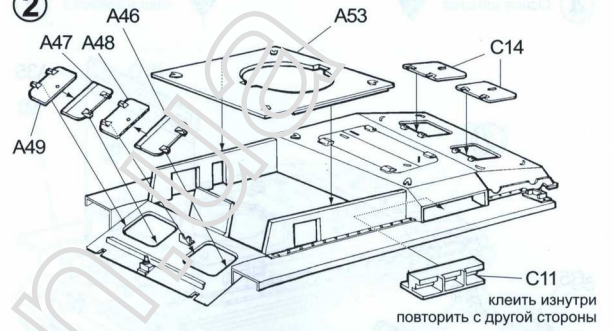

3

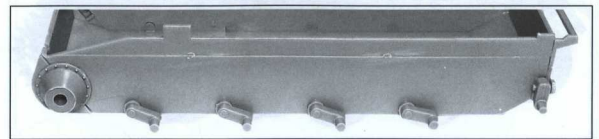
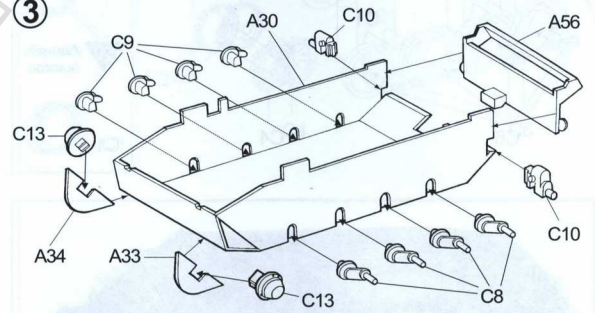

4 Основной цвет 56

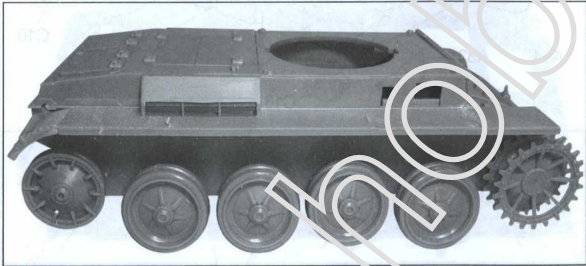
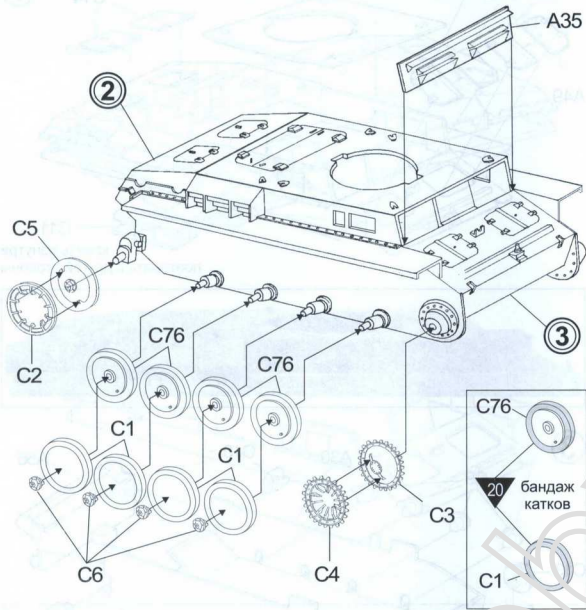

5 Основной цвет 56

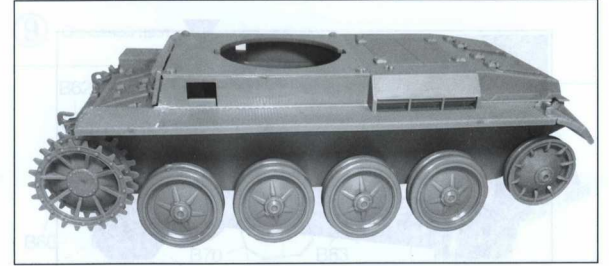
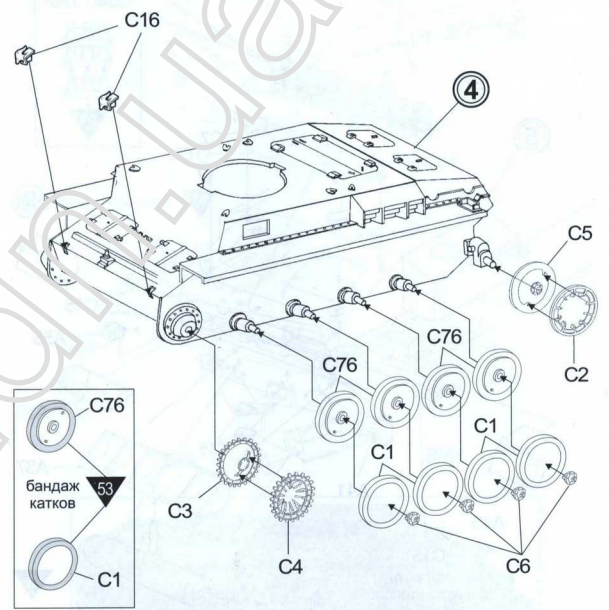

6 Основной цвет 56

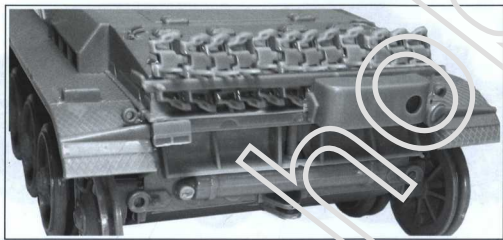
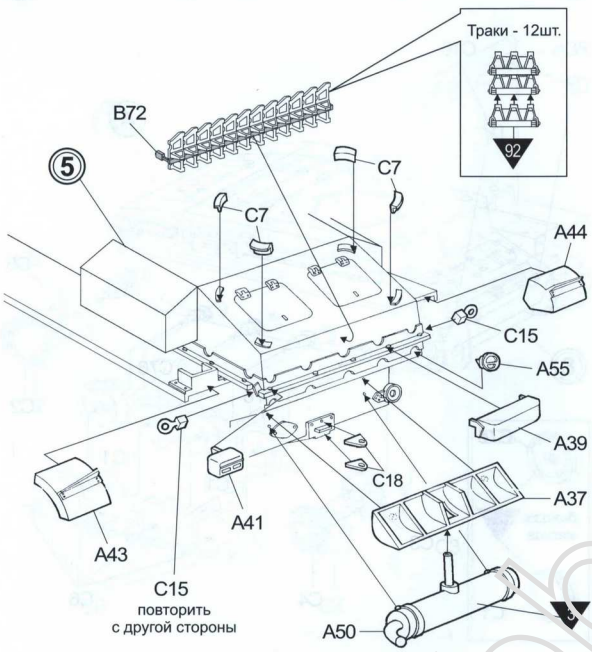

7 Основной цвет 56

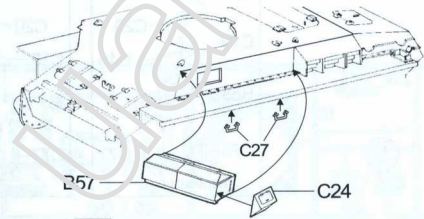

8 Основной цвет 56

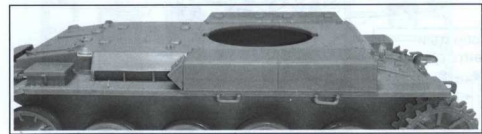
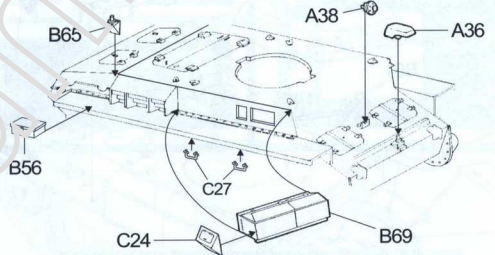

9 Основной цвет 56

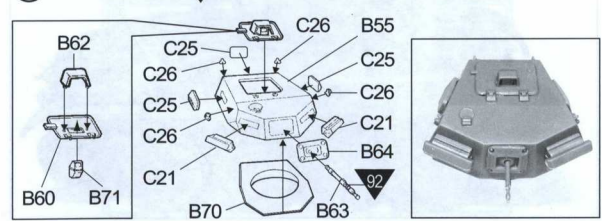

10 Основной цвет

A Левая сторона

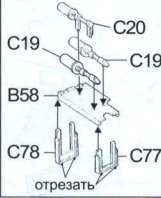

B Правая сторона



СХЕМА РАЗМЕЩЕНИЯ ДЕТАЛЕЙ



Cx2

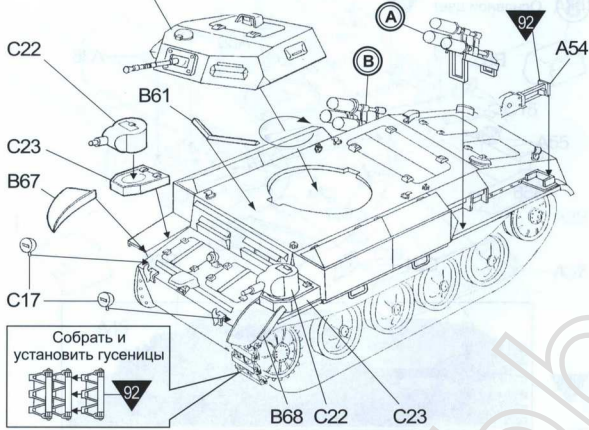
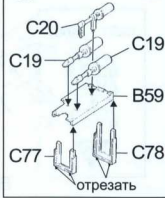
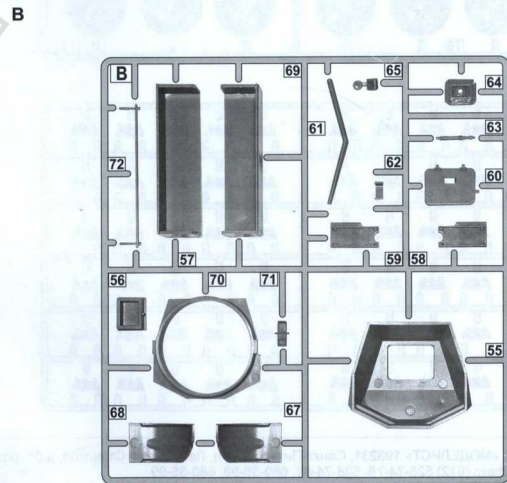
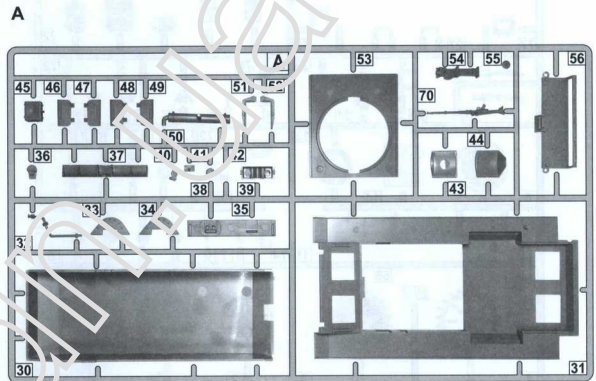
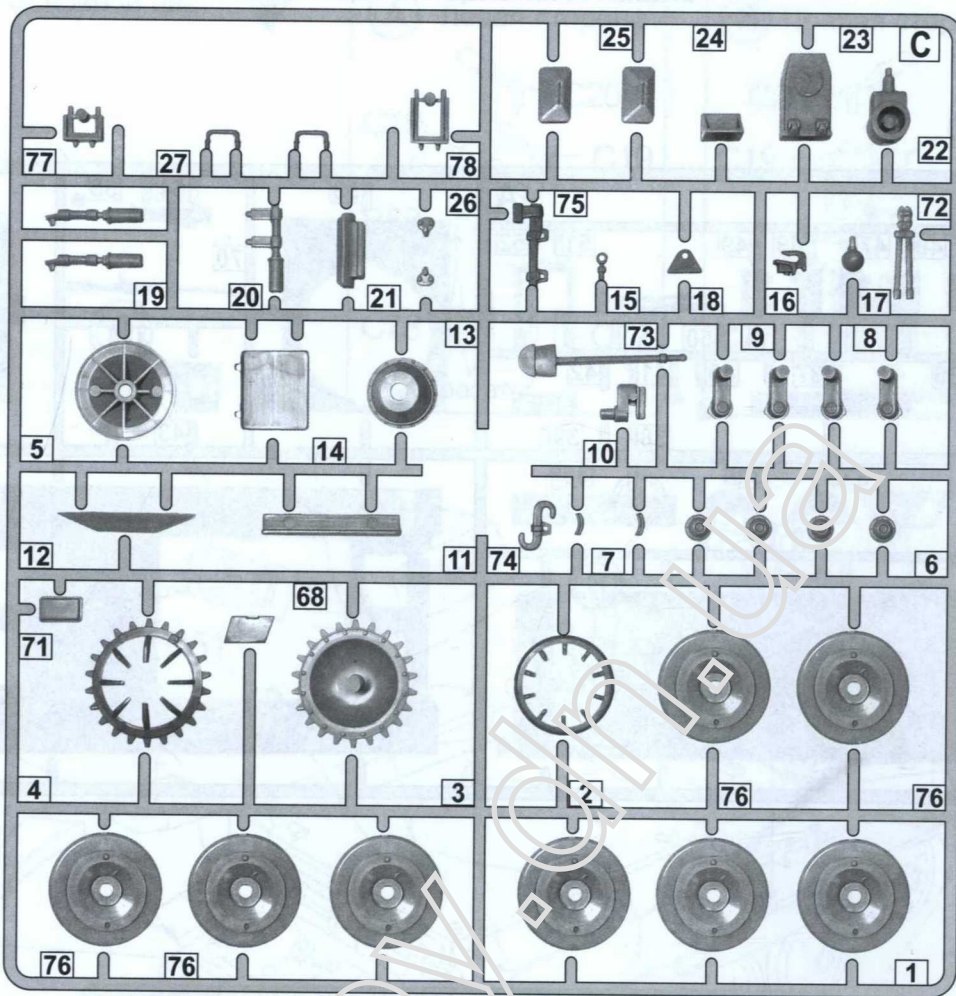

Dx4

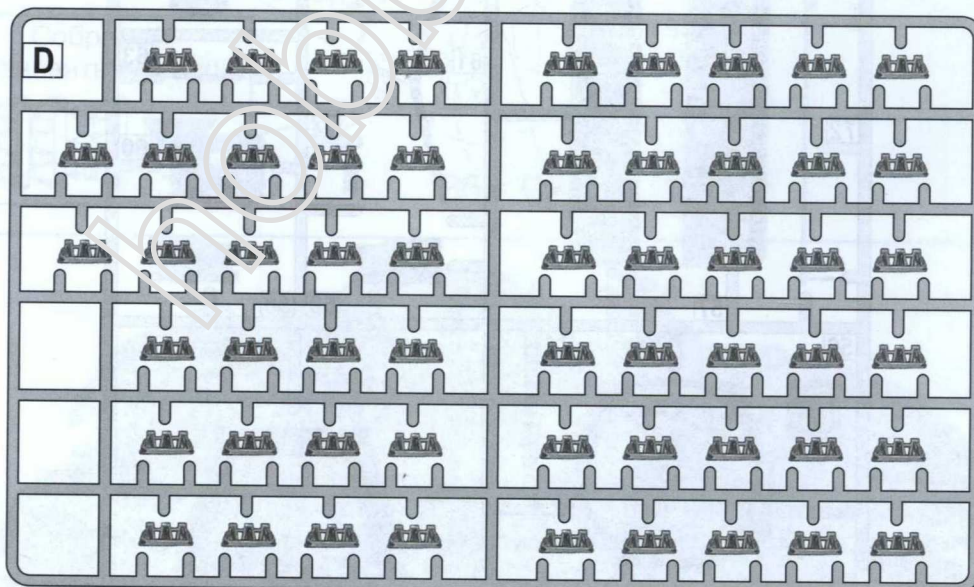

Изготовитель : ООО «МОДЕЛИСТ» 193231, Санкт-Петербург, ул. Латышских Стрелков, д.31, офис 311
тел./факс (812) 528-74-75, 528-74-81, 680-35-98, 680-35-99
modelist@modelist.spb.ru
www.modelist.spb.ru

СРОК ГОДНОСТИ НЕ ОГРАНИЧЕН