

STAR WARS™

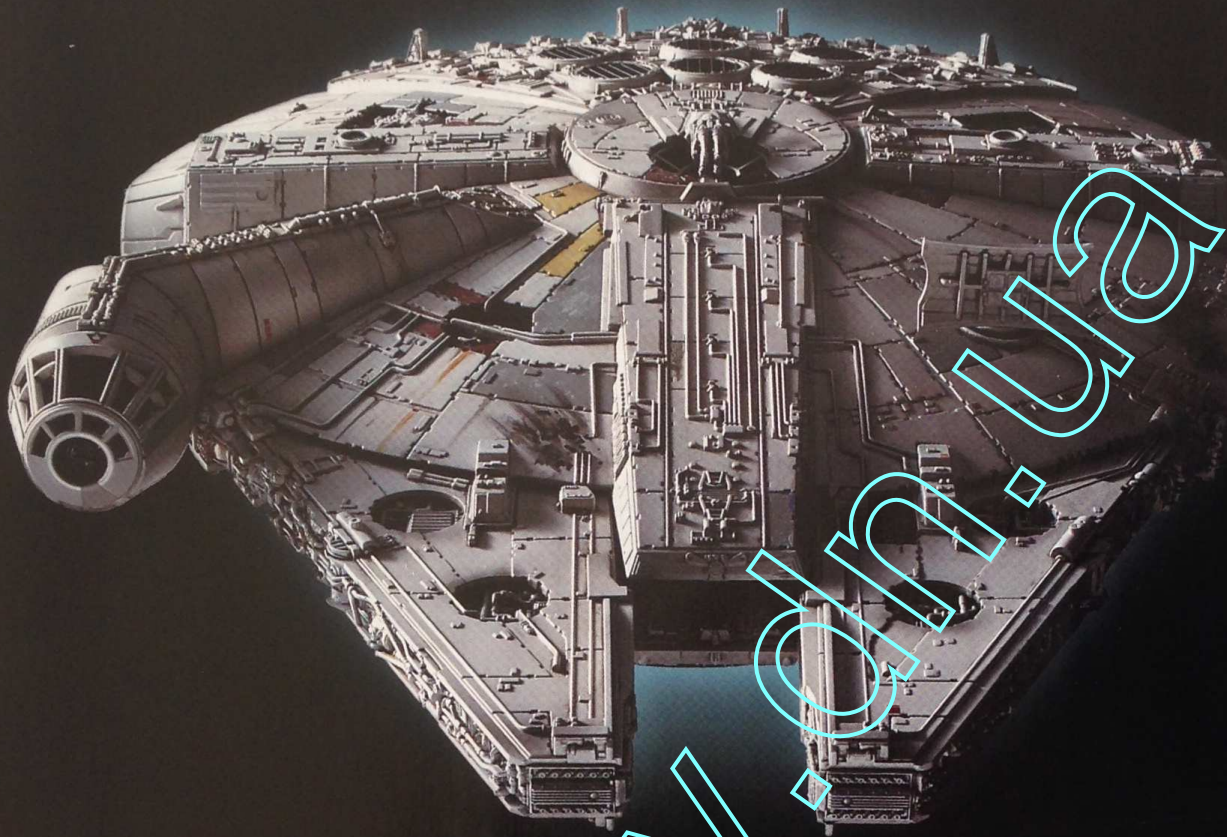

1/144 scale Plastic Model Kit

MILLENNIUM FALCON™

ミレニアム・ファルコン

大幅に改造されたコレリアの軽貨物船であるミレニアム・ファルコンは密輸業者の世界では伝説であり、この銀河系最速のガラクタを多くの者が手に入れたがっている。

An extensively modified Corellian light freighter, the Millennium Falcon is a legend in smuggler circles and is coveted by many for being the fastest hunk of junk in the galaxy.



※画像は実写です。*The images are from the films.

※画像と商品とは、多少異なりますのでご了承ください。
※画像の完成品は、塗装してあります。※画像はイメージです。
* The actual product may vary slightly from the images.
* The completed product in the image has been painted.
* The images are for illustrative purposes only.

BANDAI SPIRITS 2017 MADE IN JAPAN

BANDAI HOBBY SITE
<https://bandai-hobby.net/sw/>

※通信費等はお客様のご負担となります。
Any fees accrued by your access method and connection to the website are your own responsibility.

© & ™ Lucasfilm Ltd.



5063826

注意

お買い上げのお客様へ 必ずお読みください。

- 本商品の対象年齢は15才以上です。対象年齢未満のお子様には絶対に与えないでください。
- 小さな部品がありますので、小さなお子様が誤って飲み込まないように注意してください。窒息などの危険があります。
- ビニール袋を頭からかぶったり、顔を覆ったりしないでください。窒息する恐れがあります。
- 尖った部分や鋭い部分がありますので、取り扱いや保管場所に注意してください。思わぬケガをする恐れがあります。

<組み立てる時の注意>

- 組み立てる前に説明書をよく読みましょう。
- 部品は番号を確かめ、ニッパーなどできれいに切り取りましょう。
- 部品の加工の際の刃物、工具、塗料、接着剤などのご使用にあたっては、それぞれの取扱説明書をよく読んで正しく使用してください。
- 塗装には、より安全な「水性塗料」のご使用をおすすめします。
- 尖った先端や薄い縁端部に触れながらの組み立てには十分ご注意ください。
- ※この商品には道具類は入っていませんので、別にご用意ください。

CAUTION

Read the following instructions before use.

- This product is for 15 years old and up. Not suitable for children under this age.
- This product contains small parts. Be careful to prevent children from accidentally swallowing them in order to avoid choking.
- Never cover your face with the plastic bag to avoid suffocation.
- Pay attention to sharp parts and edges. Handle and store them with care to avoid injury.

<Notes on assembly>

- Carefully read the instructions before assembling.
- Check the part numbers, and cut them cleanly with nippers.
- Carefully read the user manuals for all edged tools, paints, adhesives, etc. used in assembly and use them correctly.
- Use of water-based paint is recommended for safety reasons.
- Pay extra attention when handling sharp points and edges.
- * Tools are not included.

パーツリスト Parts List

(X印は使用しないパーツです。)
x indicates parts not needed.

Aパーツ(イロブラ) (PS)
A Parts (Multi-colored)

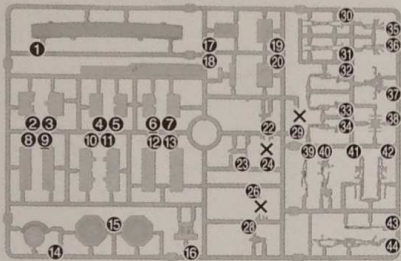

Bパーツ(ライトグレー) (PS)
B Parts (Light gray)

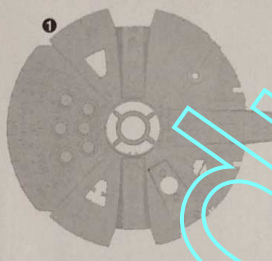

Cパーツ(ライトグレー) (PS)
C Parts (Light Gray)

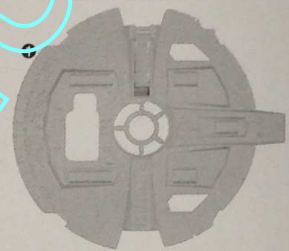

D1パーツ(ライトグレー) (PS)
D1 Parts (Light Gray)

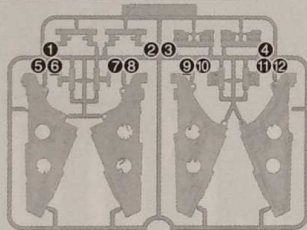

D2パーツ(ライトグレー) (PS)
D2 Parts (Light Gray)

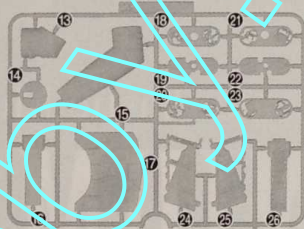

E1パーツ(ライトグレー) (PS)
E1 Parts (Light Gray)

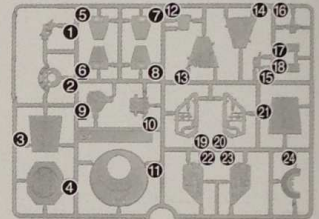

SWB-16パーツ(グレー) (PS)
SWB-16 Parts (Gray)

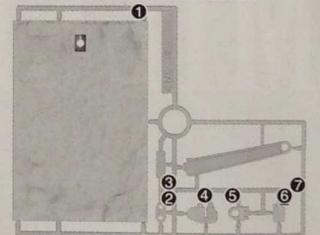

Fパーツ(ライトグレー) (PS)
F Parts (Light Gray) (x 2)

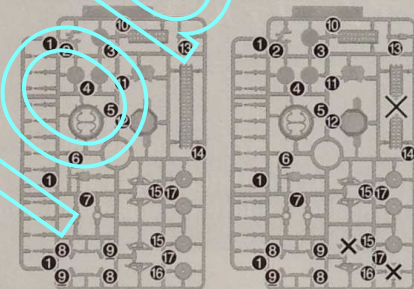

E2パーツ(ライトグレー) (PS)
E2 Parts (Light Gray)

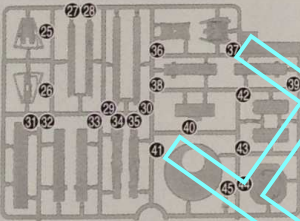

シール
Stickers

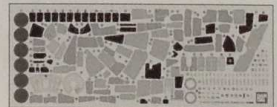

水転写式デカール
Water decals



※クリアパーツの中には、製造工程上気泡が入っているものがありますがご了承ください。
* Bubbles may be present in the clear parts from manufacturing.

(シールか水転写式デカールはお好きな方をお選びください。)
(Choose either stickers or water decals.)

INDEX

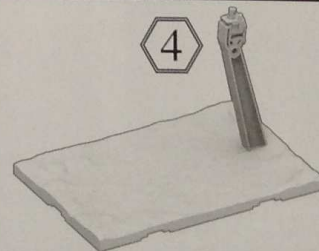
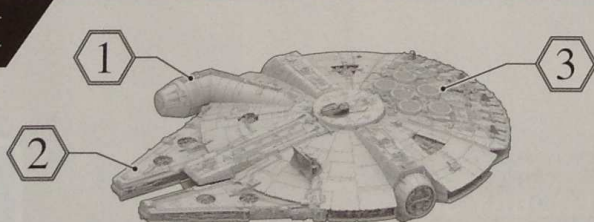

部品の探し方 Finding parts

※説明書のパーツに書いてある番号と同じものをランナーから探しましょう。
(パーツリストと合わせて見ると、探しやすくなります。)
* All parts are numbered. Follow the instructions and find correct parts on the sprue.

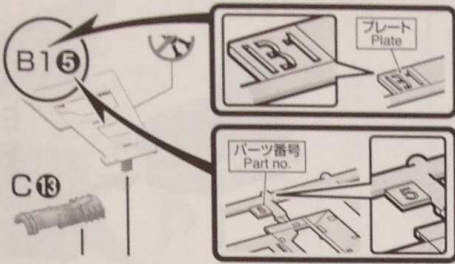

※説明のイラストは一例です。* Illustrations are examples.

パーツの切り取り方 How to cut out parts

① まず、パーツから少し離れた位置にニッパーの刃を入れて切り取ります。
Cut a part with nippers with some margin.
② ニッパーの刃をパーツに密着させてゲートを切り取れば、きれいに仕上がります。
Cut the margin with the blade of the nippers for a clean finish.

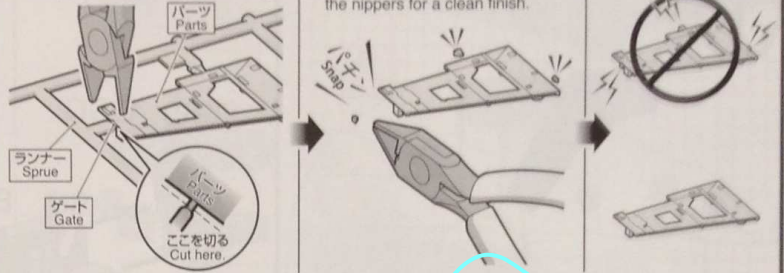

※説明のイラストは一例です。* Illustrations are examples.

組み立て中に使用されているアイコン Symbols used in instructions

	・どちらかを選んで取り付ける ・ Select a part to attach.		・切り取る場所 ・ Cut here.		・切り取り注意 ・ Do not cut.
	・①→②の順番で組み立てる ・ Assemble in numerical order		・部品を数値の個数作る ・ Build specified number of parts		

各部品はニッパーなどで、きれいに切り取りましょう。
Use modeling nippers to trim the excess sprue from each part.

※説明のイラストは一例です。* Illustrations are examples

(お買い上げのお客様へ) 万一一部に不良品がありましたら、その部品を取りはずし、商品名、部品の記号、部品番号、不具合の症状を記して、下記までお送りください。良品と交換させていただきます。また、部品をこわしたり、なくした場合は部品通販をご利用ください。代金は料金表を参照していただき、商品番号/商品名/部品の記号/部品番号/数量を明記していただき、部品注文カード(部品注文カードのコピー、手書き可)、部号、送料の料金(100円単位を定額小為替、100円未満を切手)と共に封書にてお送りください(封書の裏に必ずお客様のお名前/ご住所/年齢をお書きください)。送料は実際に部品をご用意した際の重量によって変わります。また、別途手数料が必要な送付方法をご希望の場合、別料金となります。料金の不足はご請求、超過分は残額をお返し致します。ただし、それ以外にかかった手数料等はお客様のご負担となります。在庫がない場合は誠に申し訳ございませんがご注文をお返し致します。ご記入いただきました個人情報につきましては、商品・部品の発送及び情報の提供以外には使用致しません。部品注文の方法は、HPでもご紹介しております。詳しくはhttps://bandai-hobby.net/SC/2007/10/post_55.html▶「部品注文のしかた」をご参照ください。通信費等はお客様のご負担となります。* お送りした部品に不良がある場合を除き、お客様都合での注文内容の変更、キャンセル、交換、返品は受け付けておりませんので予めご了承ください。International customers, please visit: <https://bandai-hobby.net/en/>

FOR CUSTOMERS IN JAPAN ONLY.

部品注文カード 5063826

1/144 SCALE スター・ウォーズ ミレニアム・ファルコン

必要な部品の記号・番号・数量をかく

●注文された理由(○で囲む)(こわした/なくした)

・日中ご連絡可能な電話番号・年齢
() () (才)

2392987 '17.11

2017.11/SA・ON ※コピー使用可

■申し込み先 〒420-8681

静岡県静岡市葵区長沼 500-12
BANDAI SPIRITS お客様相談センター
TEL 054-208-7520

・電話受付時間 月～金曜日(祝日を除く) 10:00～16:00
・電話番号はよく確かめてお間違いのないようご注意ください。

《料金表》●部品代、送料は切り取った1個の料金です。

部品番号	取扱説明書	A①	B、Cパーツ	SWB-16①	シール類	その他の部品
部品代	150円	60円	各500円	300円	各200円	各60円
郵送料	210円	140円	340円	210円	140円	120円

●部品の価格および送料は変更する場合があります。部品代には、消費税が含まれています。郵送料が改訂された場合は新料金が適用されます。

発光ユニット(白)2灯式を注文される方は、こちらをお読みください。

発光ユニット(白)2灯式のご注文は右記の部品注文カードをご利用ください。申し込み方法等の詳細は、上記(お買い上げのお客様へ)をご参照ください。また、在庫がない場合には誠に申し訳ありませんがご注文をお返し致します。ただし、その際の発送にかかった費用はお客様負担となりますので、予めご了承ください。発光ユニット(白)2灯式の通販は予告無く終了する場合があります。上限3セットまでお受けできます。(ミレニアム・ファルコンを発光させる場合は、発光ユニット(白)2灯式が1セット必要です。)

WEBでもご注文を受け付けております。(通信費等はお客様のご負担となります。)

▶ <https://bandai-hobby.net/hobbyblog/2017/05/04/post.html#more>

※お送りした部品に不良がある場合を除き、お客様都合での注文内容の変更、キャンセル、交換、返品は受け付けておりませんので予めご了承ください。

《料金表》

個数	1セット	2セット	3セット
部品代	2000円	4000円	6000円
郵送料	140円	140円	140円

※発光ユニット(白)2灯式を1セット点灯させる場合は、ボタン電池(LR44・3個使用(別売り))をご使用ください。

FOR CUSTOMERS IN JAPAN ONLY.

部品注文カード 5063826

発光ユニット(白)2灯式

必要個数に○をつけてください

1セット 2セット 3セット

・日中ご連絡可能な電話番号・年齢
() () (才)

2392987 '17.11

※コピー使用可



発光ユニット(白)2灯式を組み込む場合、以下から発光する箇所を選択します。

Choose a section to attach the Lighting Unit from below.

※リアエンジン、コクピット、昇降口を同時に発光させることはできません。
* It is not possible to light up the rear engine, cockpit, and boarding ramp all at the same time.

【リアエンジン】
(Rear engine)

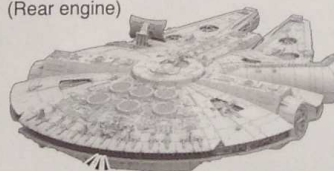

【コクピット】
(Cockpit)



【昇降口】
(Boarding ramp)

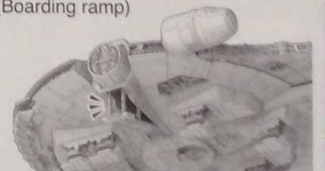

組み立てで使用するまでは、パーツは切り取らないでください。
Do not separate parts from sprue until ready to assemble.

1

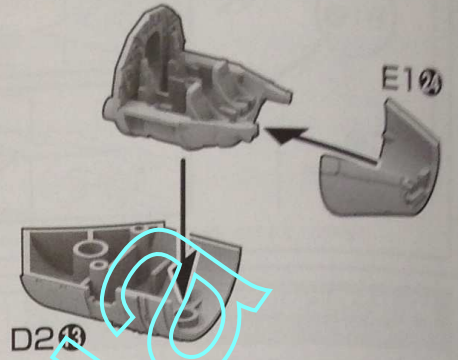
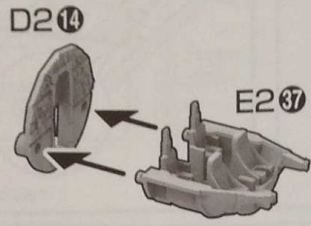
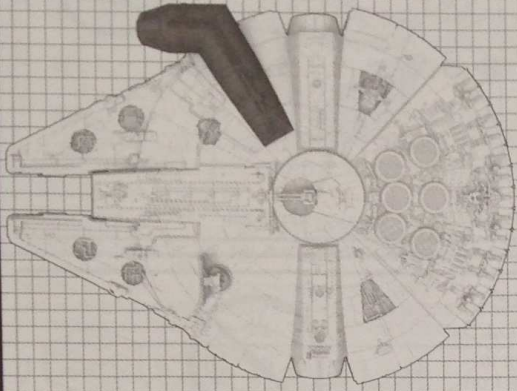

コックピットを発光させる場合
When Lighting Up the Cockpit

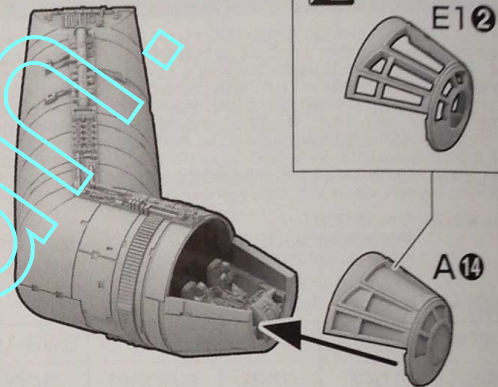
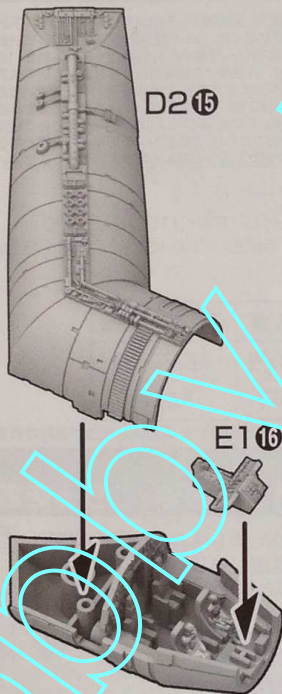
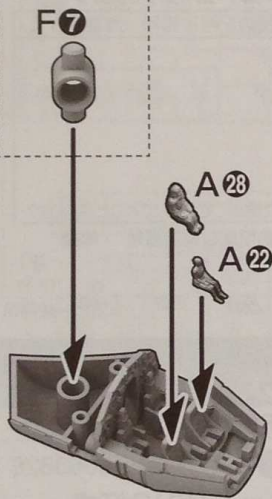

CHECK!

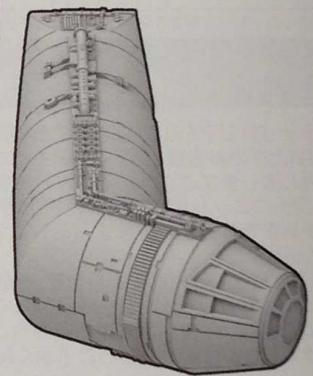

組み立て中に使用
されているアイコン
Symbols used in instructions



・どちらかを選んで取り付ける
・Select a part to attach.



4

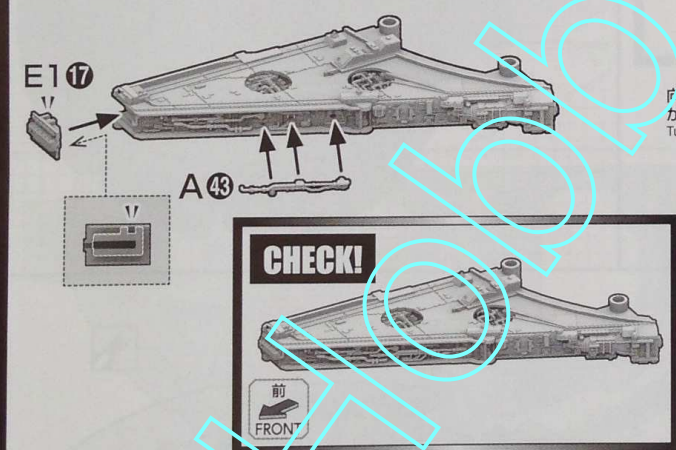
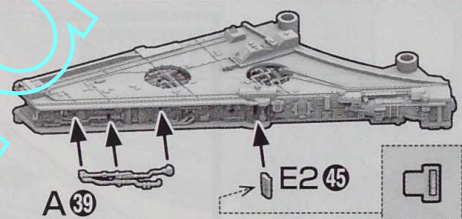
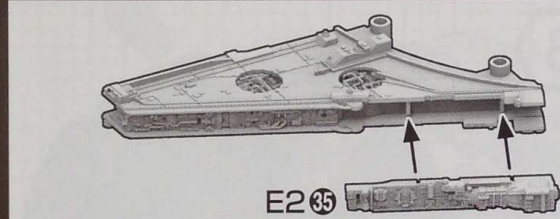
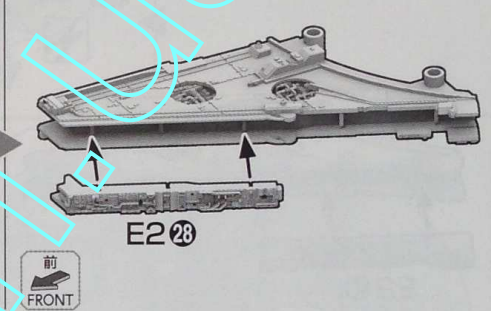
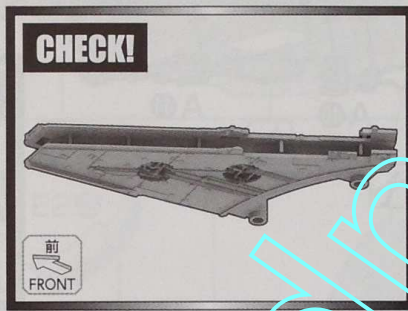
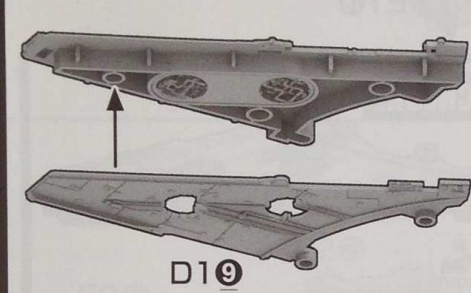
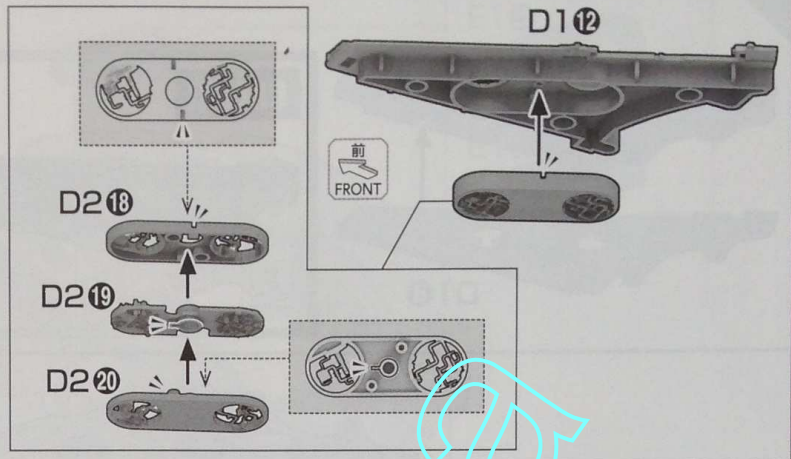
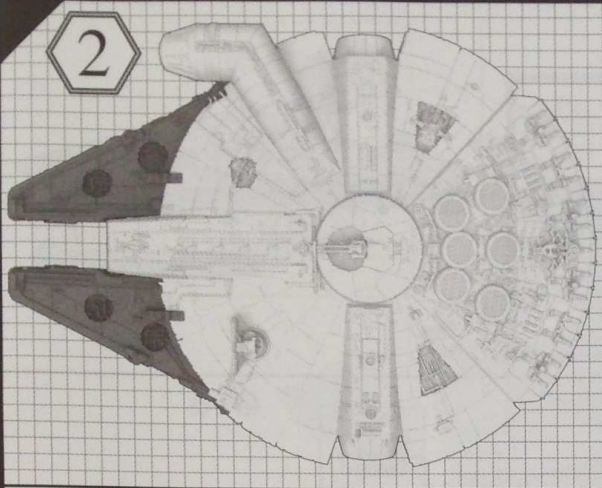

向きをかえます。
Turn the part.

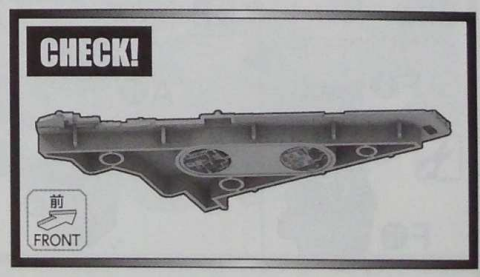
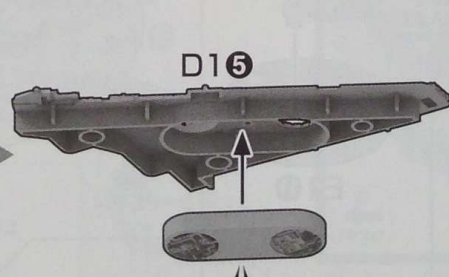
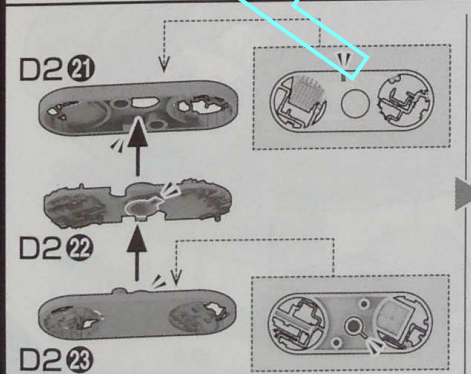
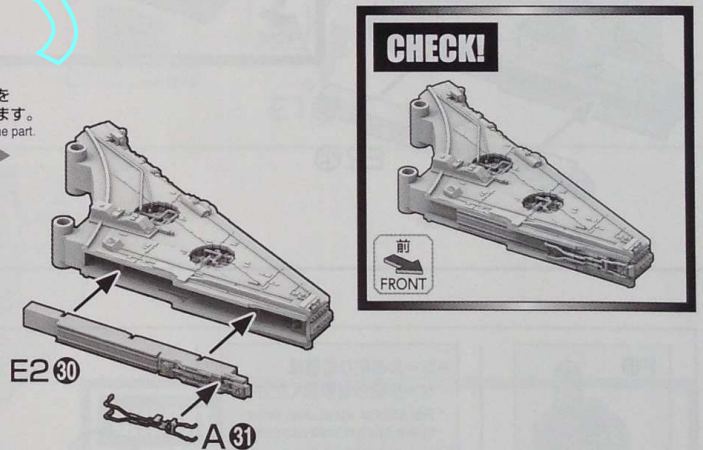

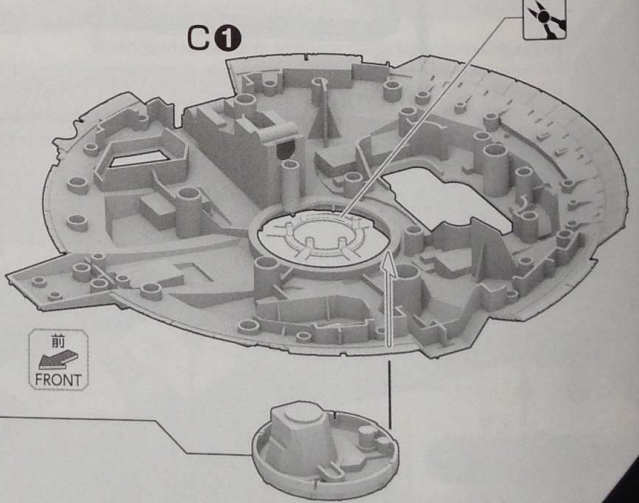
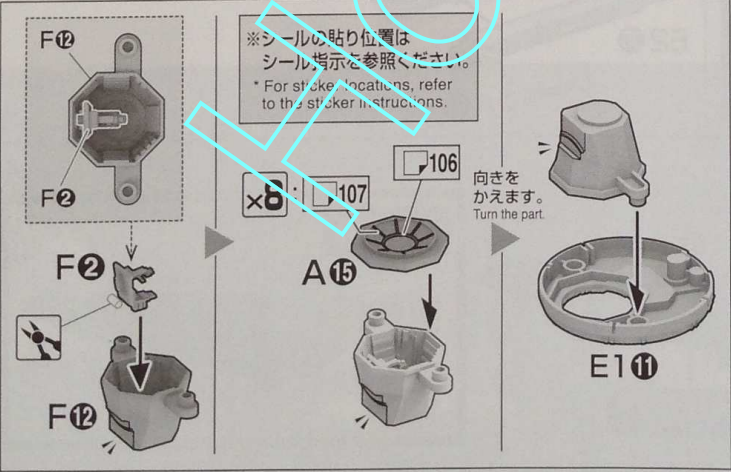
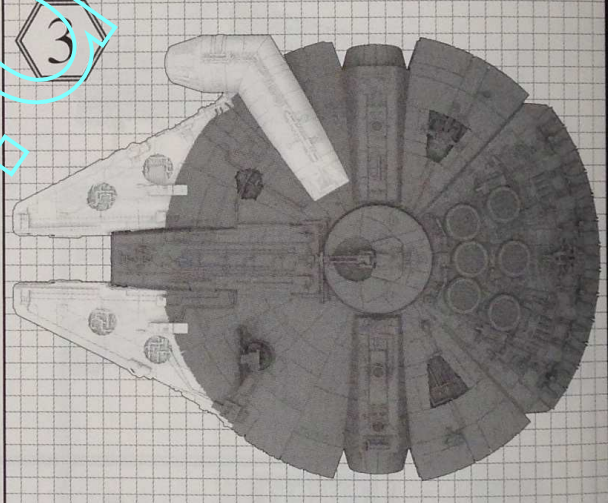
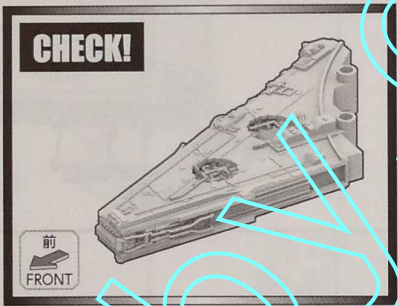
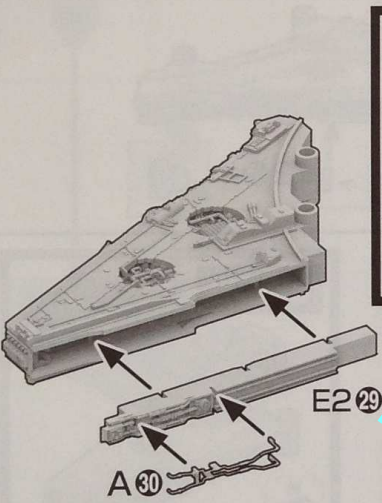
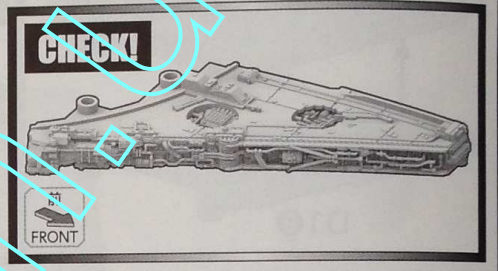
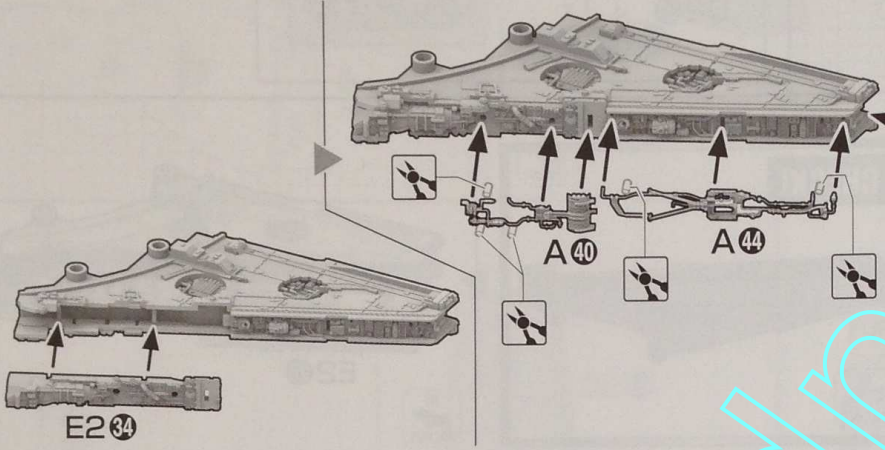
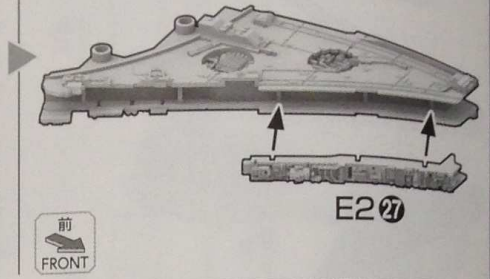
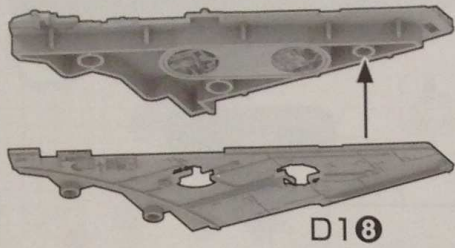

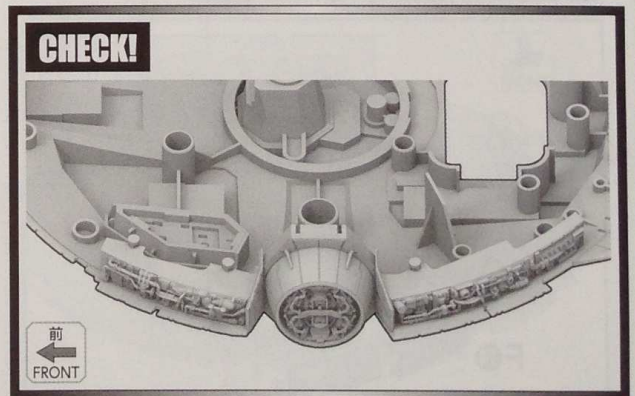
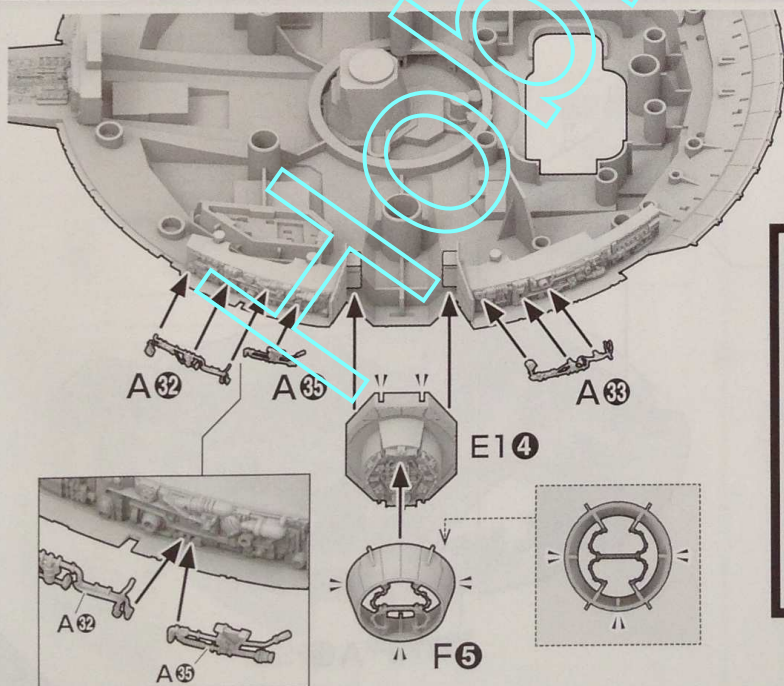
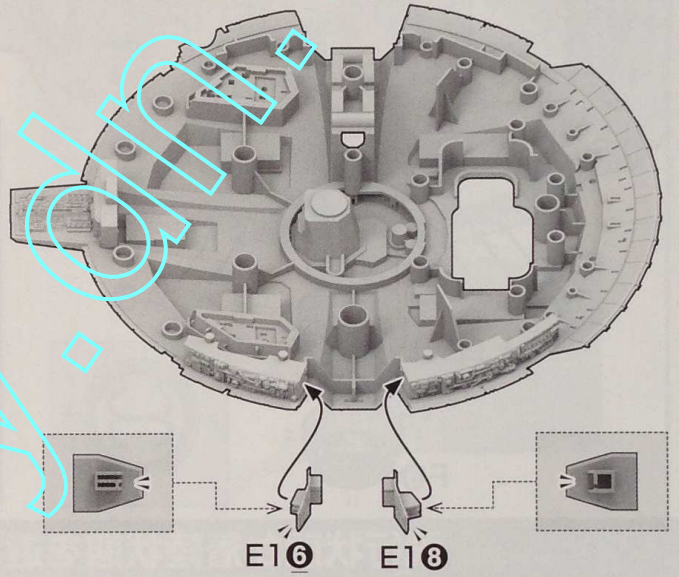
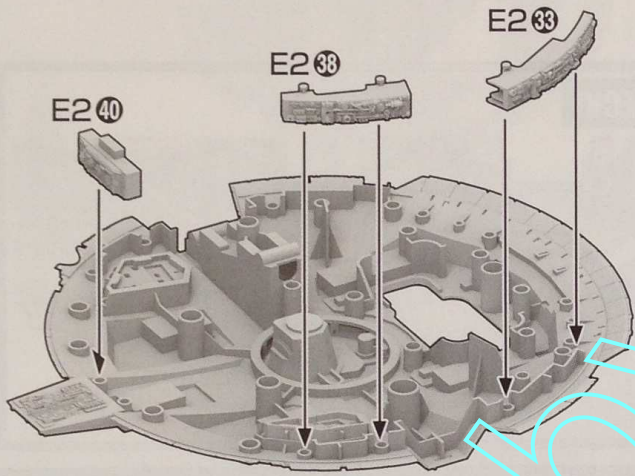
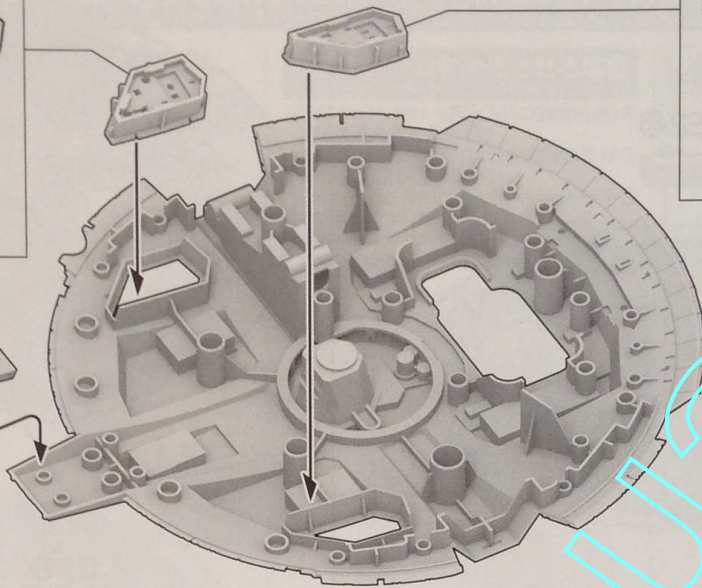
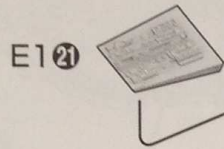
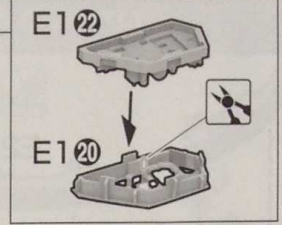
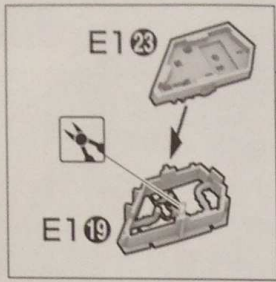

組み立て中に使用
されているアイコン
Symbols used in instructions

・切り取るところ
・ Cut here.

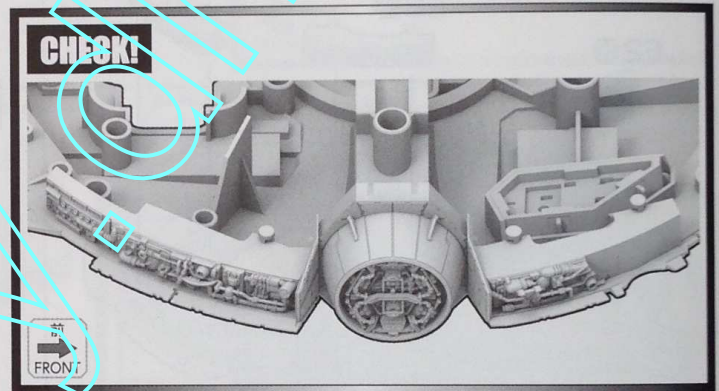
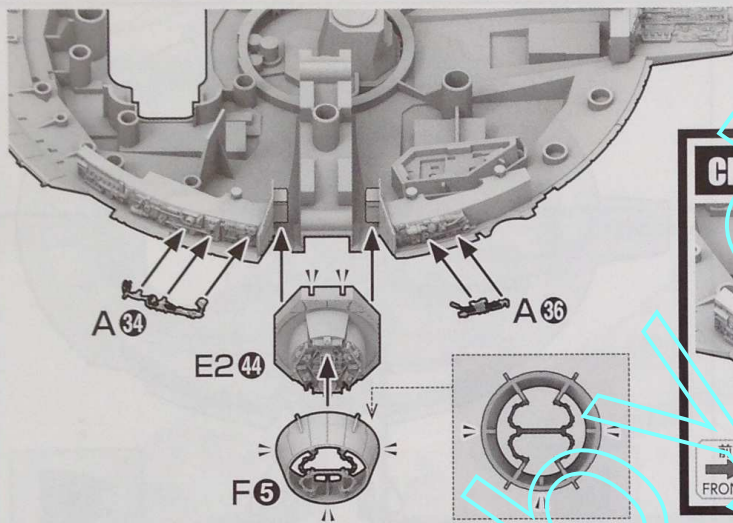
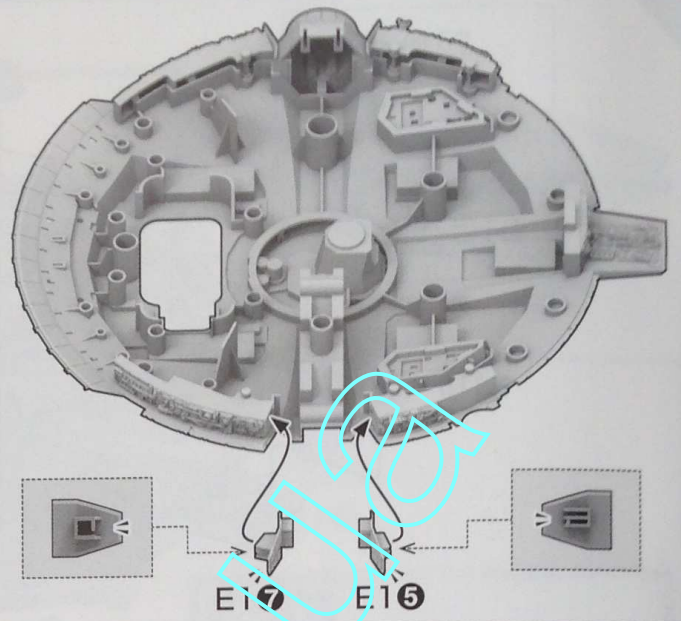
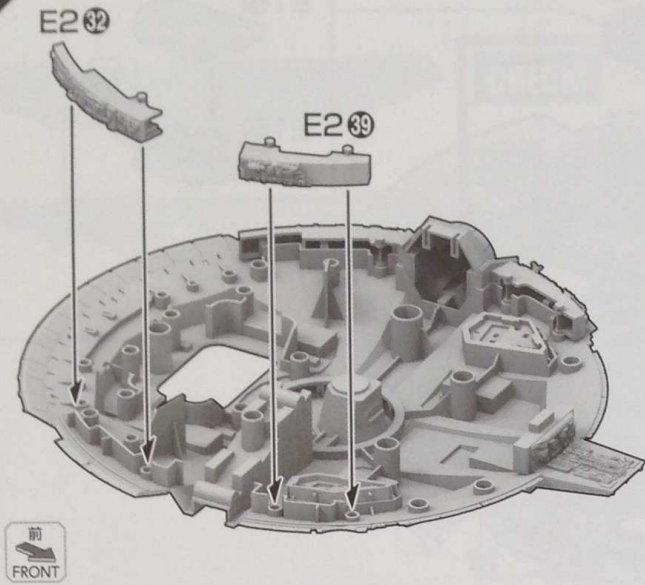

飛行状態か着陸状態を選んで組み立ててください。
Please choose to assemble the model in flight mode or landing mode.

飛行状態を選択した場合
Assembling in Flight Mode

※ **飛行状態** は、リアエンジンをクリアブルーのエフェクトパーツで再現しています。発光ユニット(白)2灯式(別売り)を組み込むと、リアエンジンを発光させることができます。
* Flight mode is produced by using the clear blue effect parts for the rear engine. By attaching the Lighting Unit (sold separately), you can light up the rear engine.

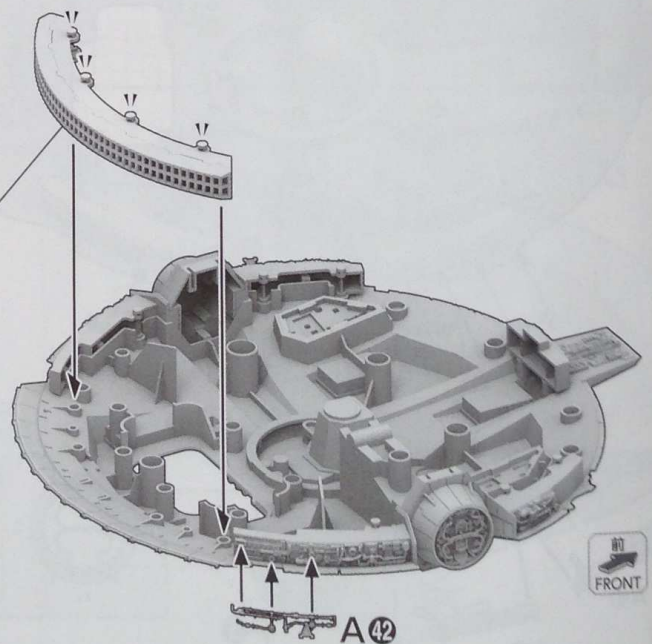
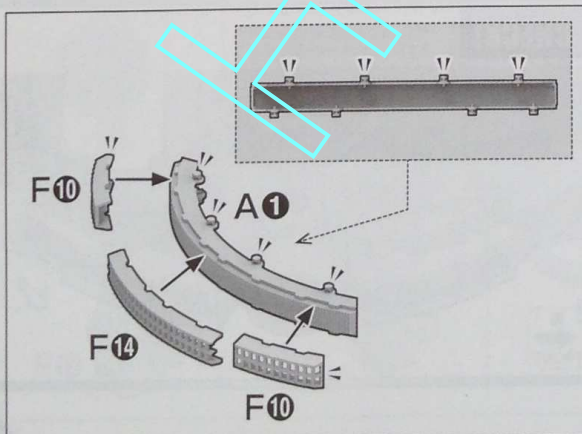

発光ユニット(白)2灯式(別売り)を組み込む場合、こちらの組み立てを行ってください。

Please use the following instructions when attaching the Lighting Unit (sold separately).



- ※飛行状態・着陸状態のどちらでも発光ユニット(白)2灯式(別売り)を組み込むことができます。
- ※コクピットを発光させる場合は、12,13ページを確認してください。
- * The Lighting Unit (sold separately) can be attached in both flight mode and landing mode.
- * Please refer to page 12,13 for instructions on lighting up the cockpit.

発光ユニット(白)2灯式(別売り)

- [発光ユニット(白)2灯式(別売り)を組み込む場合]
- ※電池の交換は、「発光ユニット(白)2灯式(別売り)」の取扱説明書を参照してください。
- ※発光ユニット(白)2灯式(別売り)の光源を見続けしないでください。気分が悪くなったりするおそれがあります。

Lighting Unit (sold separately)

- [When attaching the Lighting Unit (sold separately)]
- * To replace batteries, please refer to the instruction manual for the Lighting Unit (sold separately).
- * Do not stare at the Lightning Unit (sold separately) for too long as it may cause discomfort.

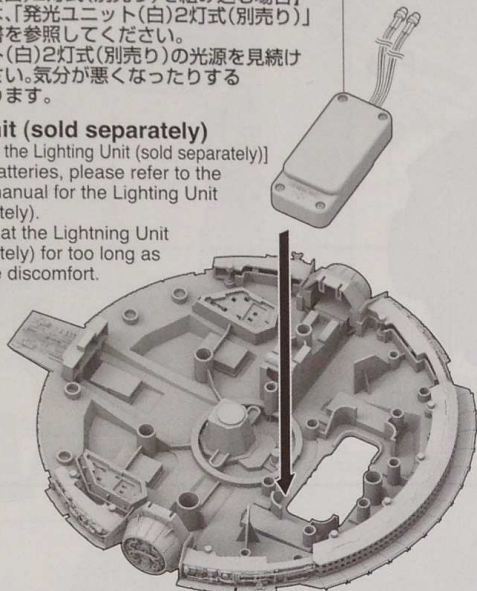

リアエンジンを発光させる場合
When Lighting Up the Rear Engine

- ※F7の取り付け位置(LEDの固定位置)を2箇所選んでください。
- ※リアエンジンの発光状態を確認しながら、向きを調整してください。
- * Choose two attachment positions for F7 (positions for the individual LED lights).
- * Adjust the direction of the lights while checking the lighting of the rear engine.

<上から見た図>

<View from above>

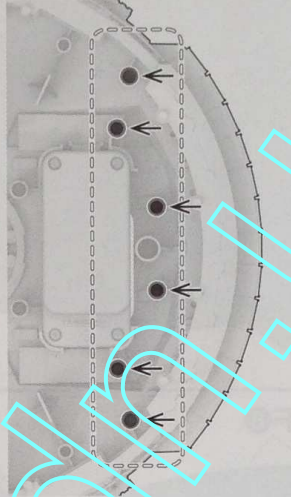

x2

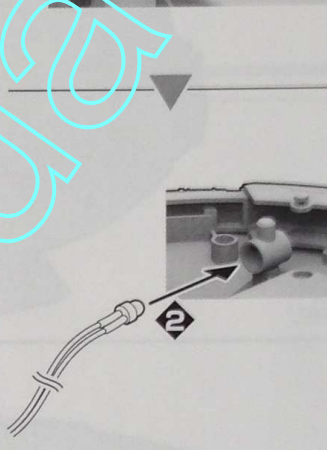

昇降口を発光させる場合
When Lighting Up the Boarding Ramp

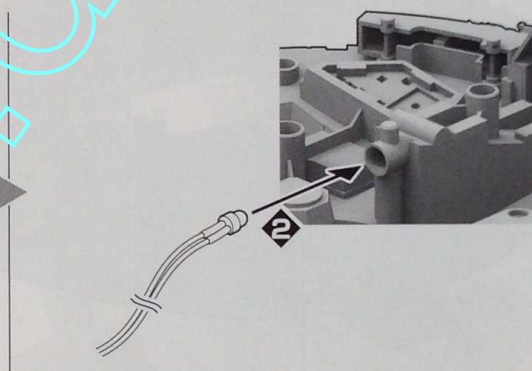
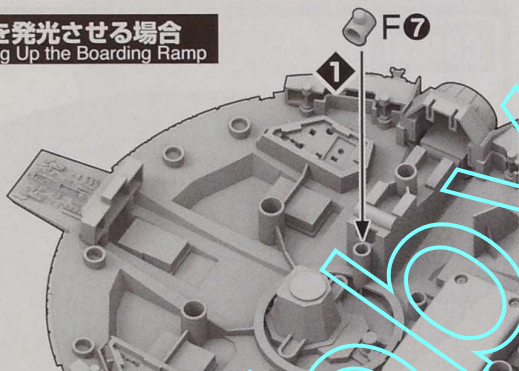

着陸状態を選択した場合
Assembling in Landing Mode

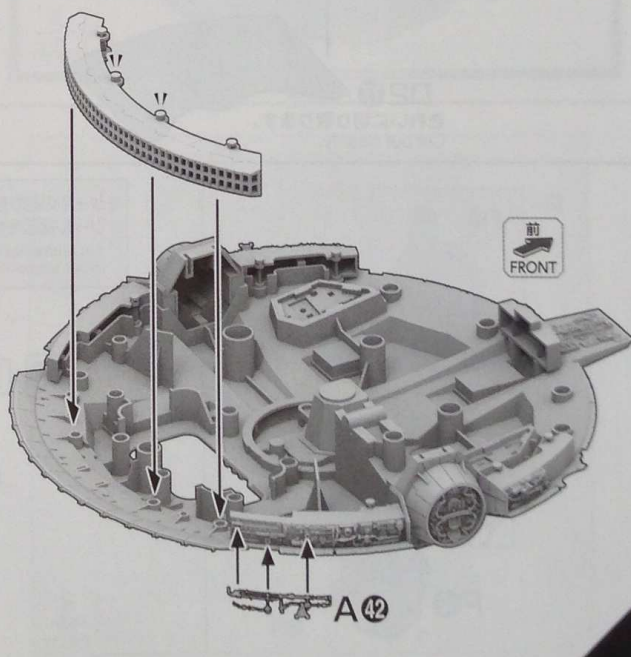
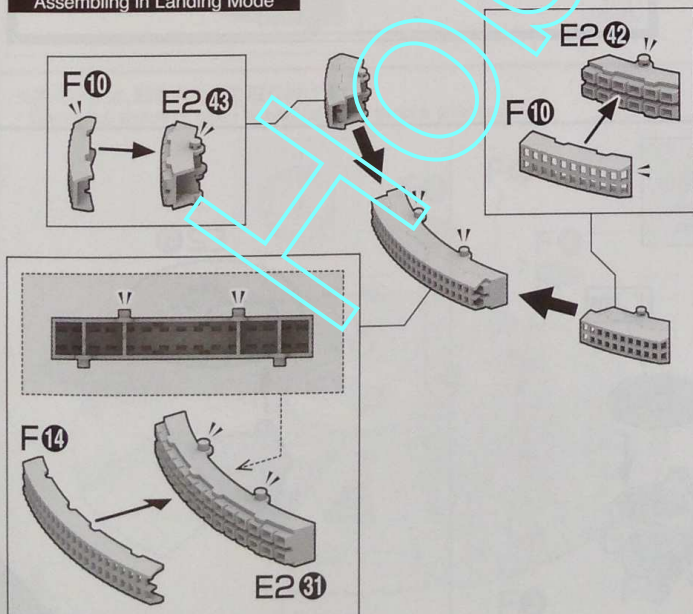

組み立て中に使用されているアイコン
Symbols used in instructions



・部品の数値の個数作る
・ Build specified number of parts.



・1-2の順番で組み立てる
・ Assemble in numerical order 1-2

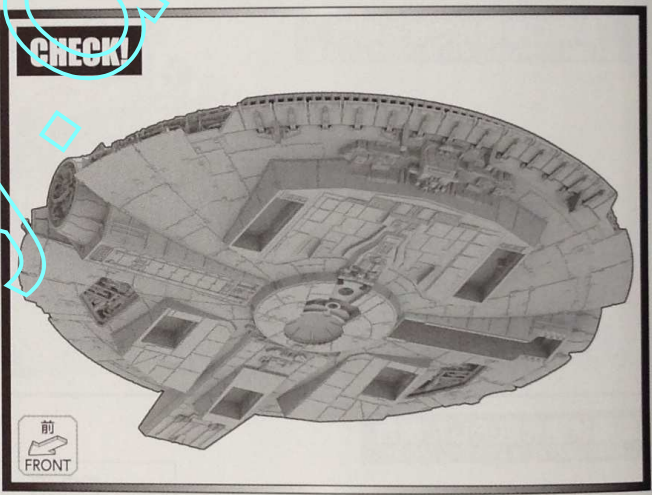
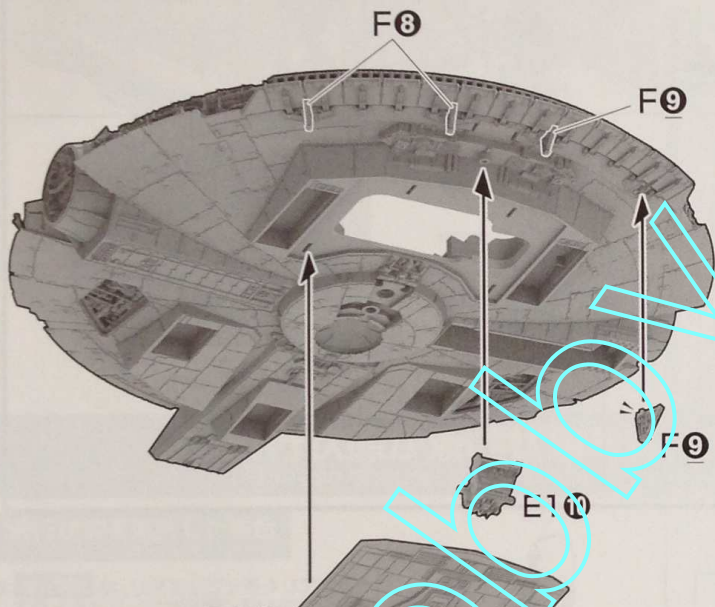
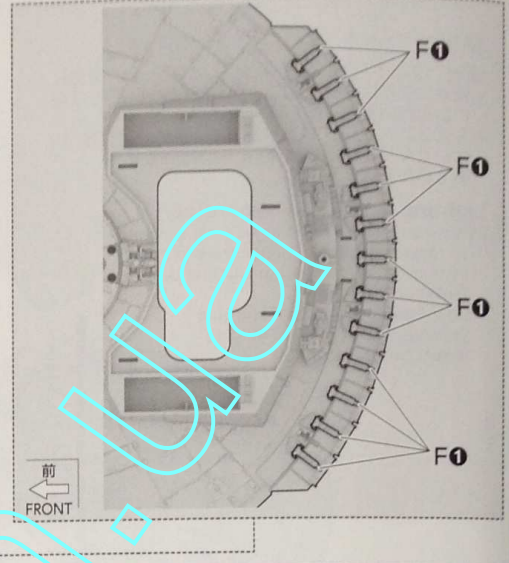
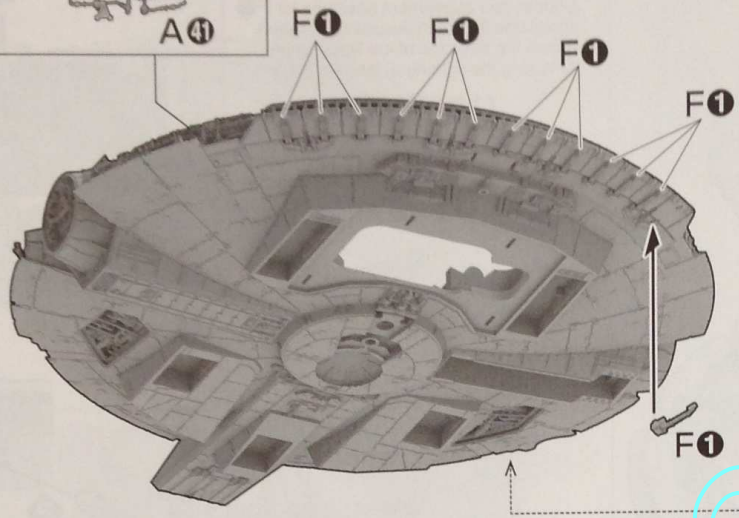
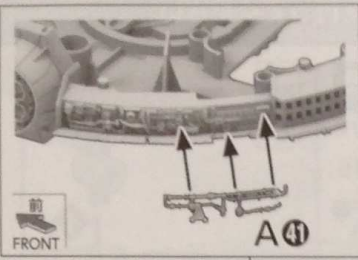

D217
きれいに切り取ります。
Cut out cleanly.

※シールの貼り位置は
シール指示を参照ください。
* For sticker locations, refer
to the sticker instructions.

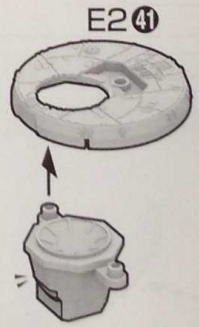
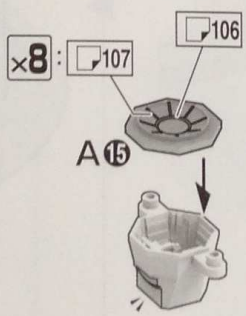
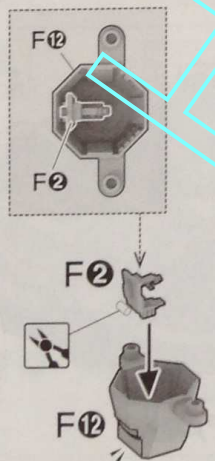

※シールの貼り位置は
シール指示を参照ください。
* For sticker locations, refer
to the sticker instructions.

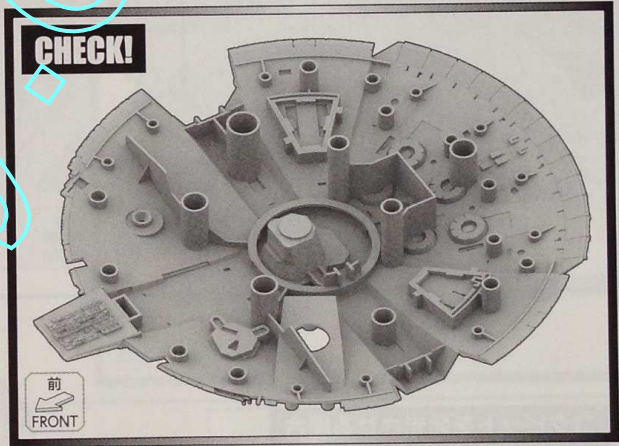
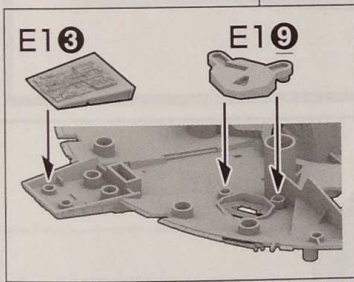
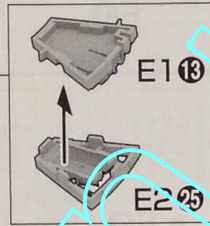
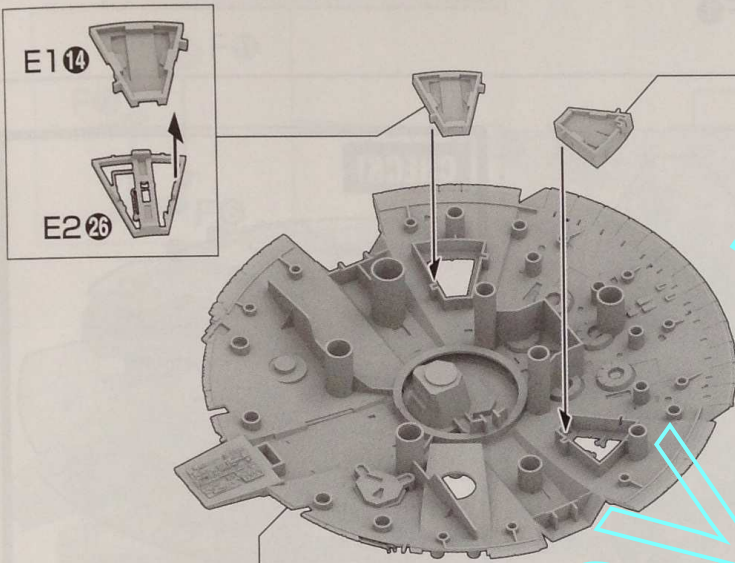
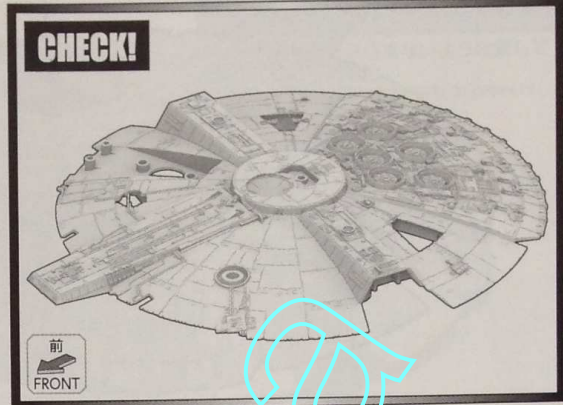
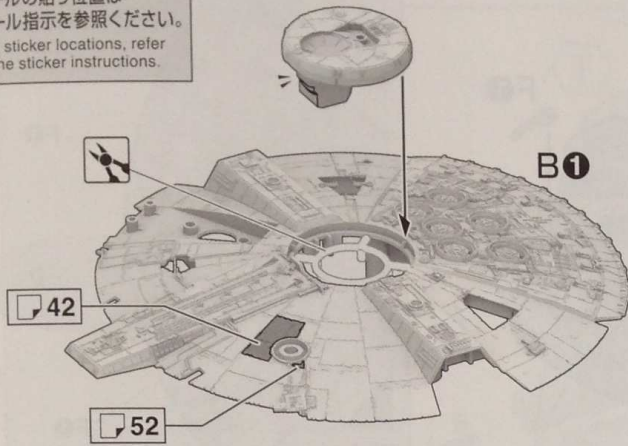

※各パーツは、形を合わせて取り付けます。
* Check the shape of each individual piece before attaching.

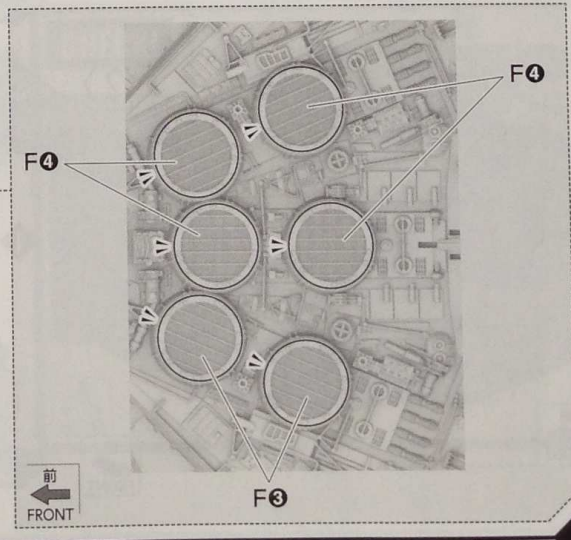
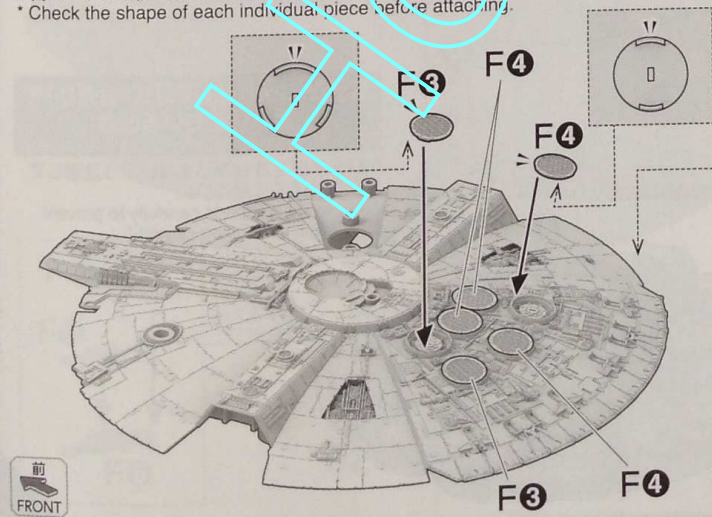

組み立て中に使用
されているアイコン
Symbols used in assembly

・切り取る場所
・ Cut here

1

・シールの番号
・ Sticker number

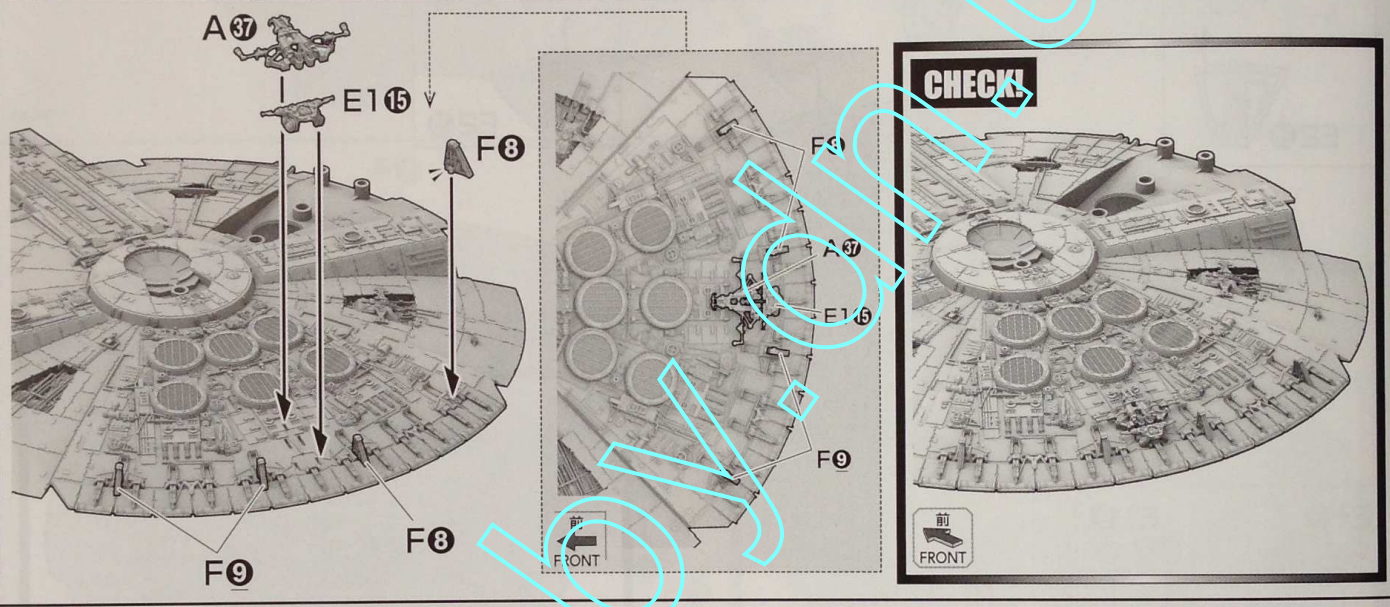
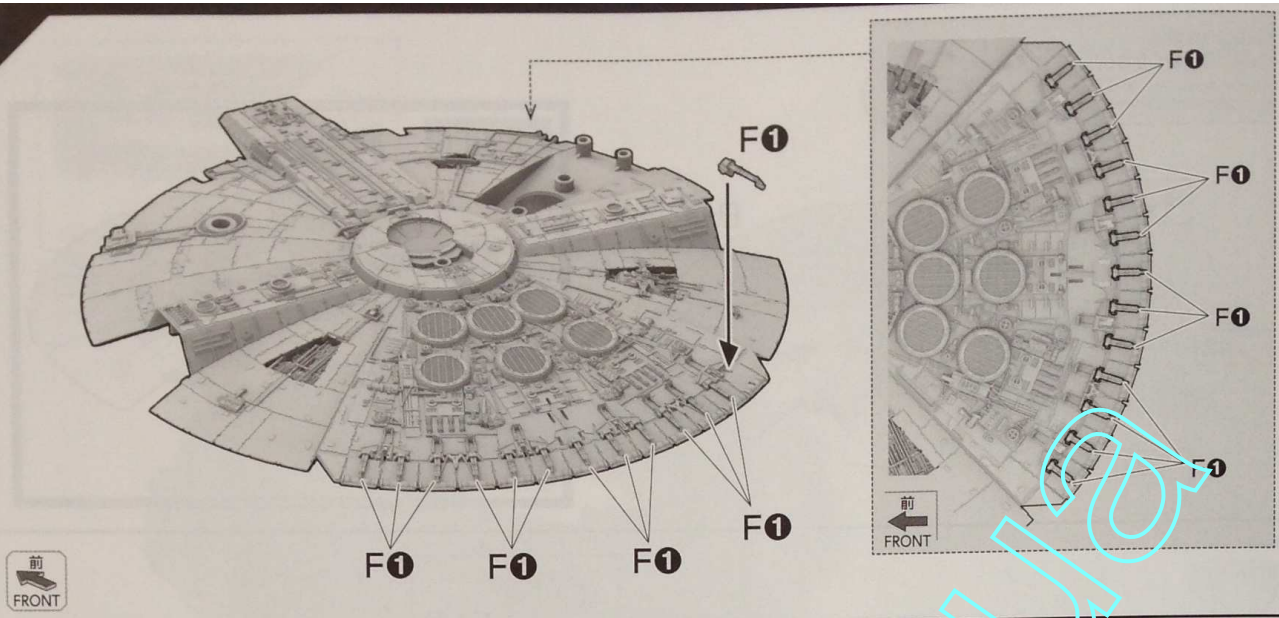

コックピットを発光させる場合
When Lighting Up the Cockpit

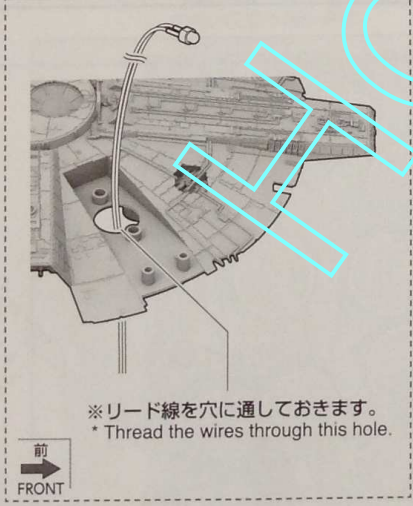

※リード線を穴に通しておきます。
* Thread the wires through this hole.

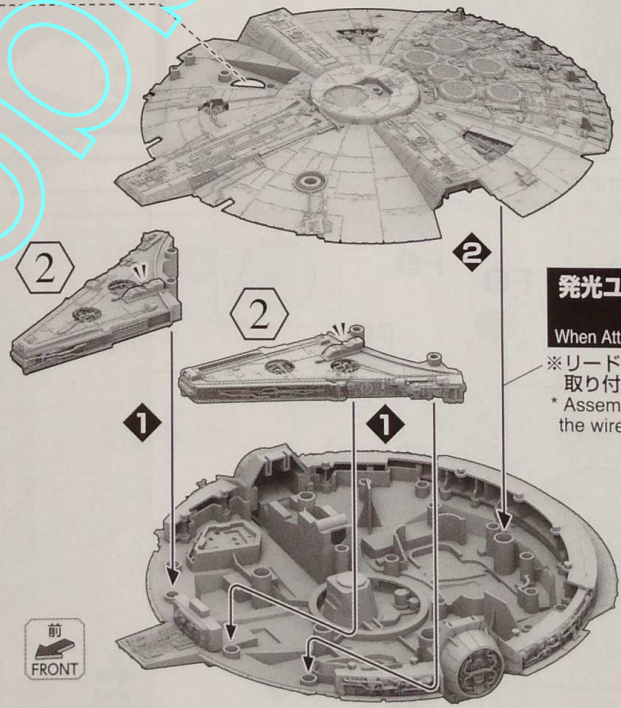

発光ユニット(白)2灯式(別売り)を組み込んでいる場合
When Attaching the Lighting Unit (sold separately)

※リード線ははさみ込まないように注意して取り付けてください。
* Assemble the parts carefully to prevent the wires from being caught.

コックピットを発光させる場合
When Lighting Up the Cockpit

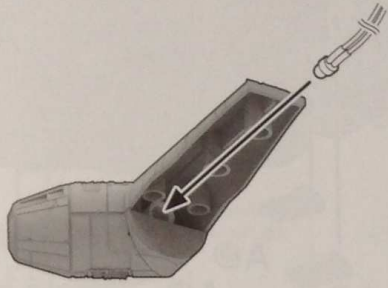

発光ユニット(白)2灯式(別売り)を組み込んでいる場合
When Attaching the Lighting Unit (sold separately)

※リード線はさみ込まないように注意して取り付けてください。
* Assemble the parts carefully to prevent the wires from being caught.

①

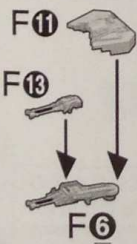
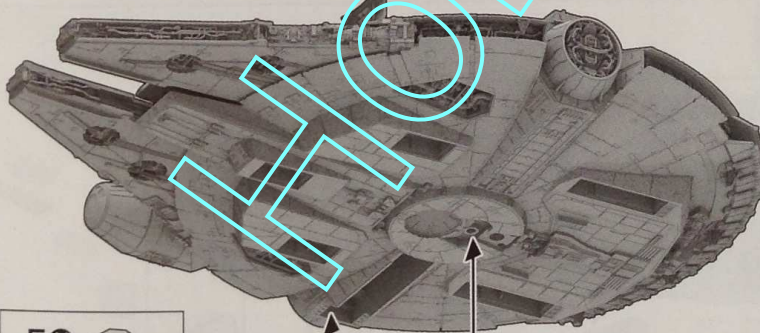
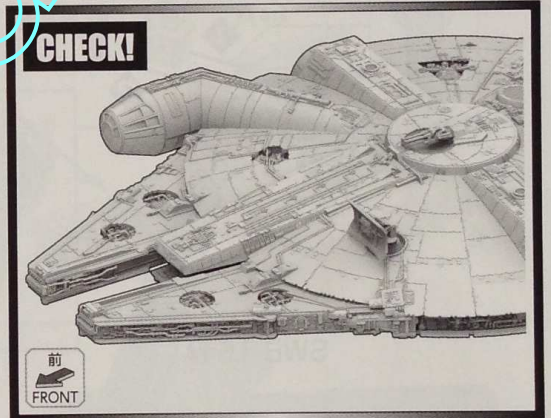
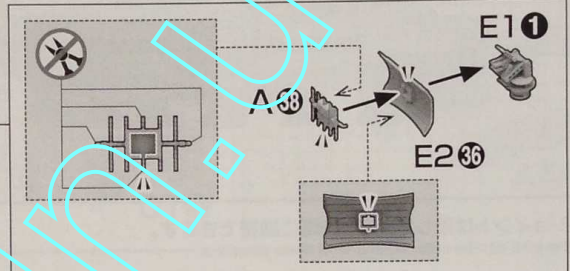
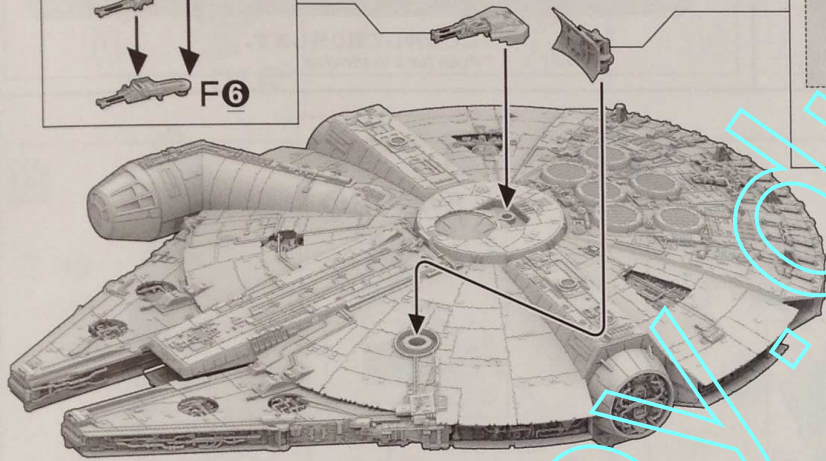
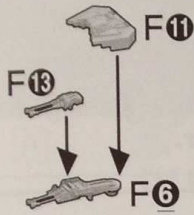
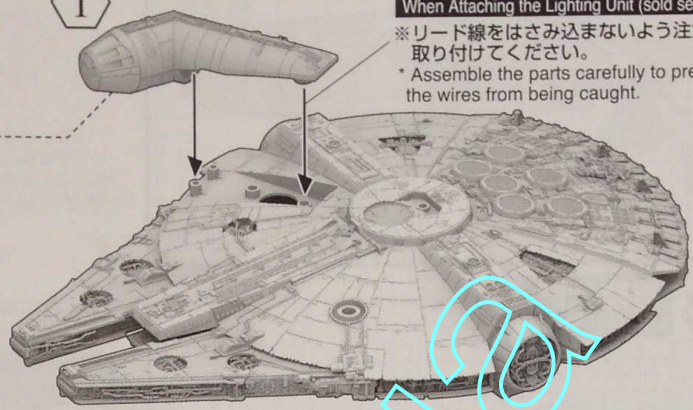

向きをかえます。
Turn the part.



D2 16

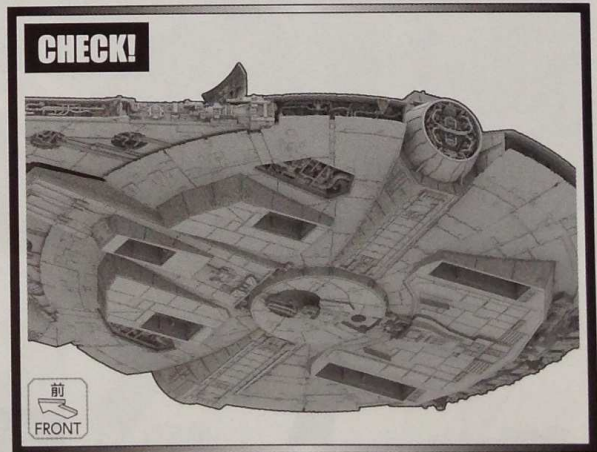

組み立て中に使用されているアイコン
Symbols used in instructions



・切り取り注意
・ Do not cut.

4

飛行状態
Flight Mode

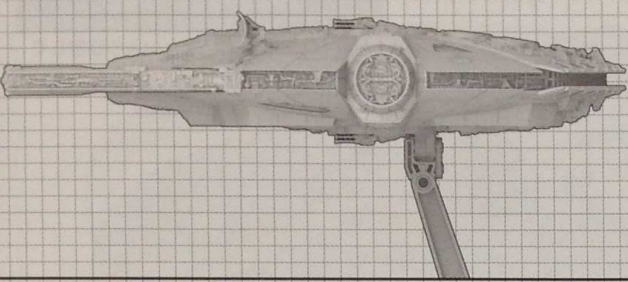

4

飛行状態
Flight Mode

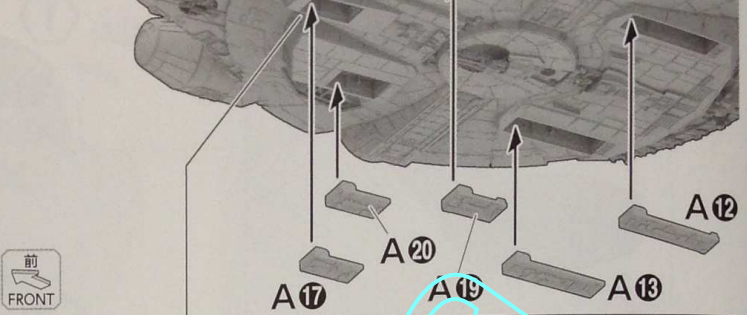

5

着陸状態
Landing Mode

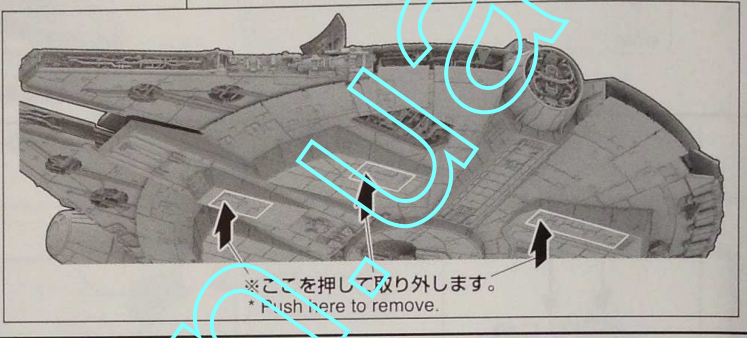
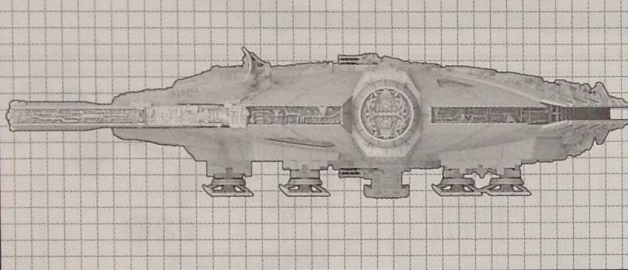

※ジョイントは差しかえて3段階に調整できます。
* The joint can be inserted in one of three positions.

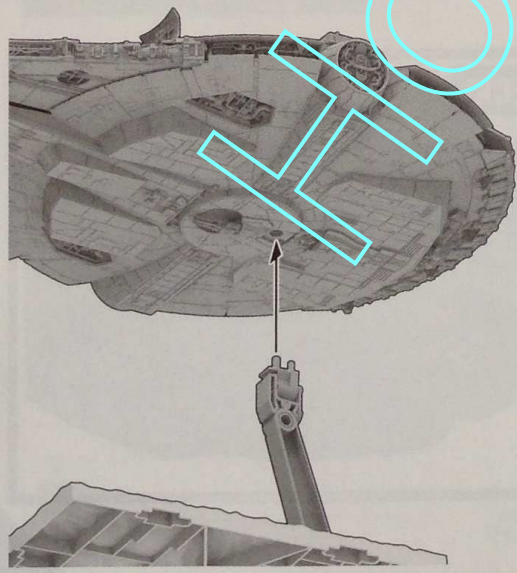
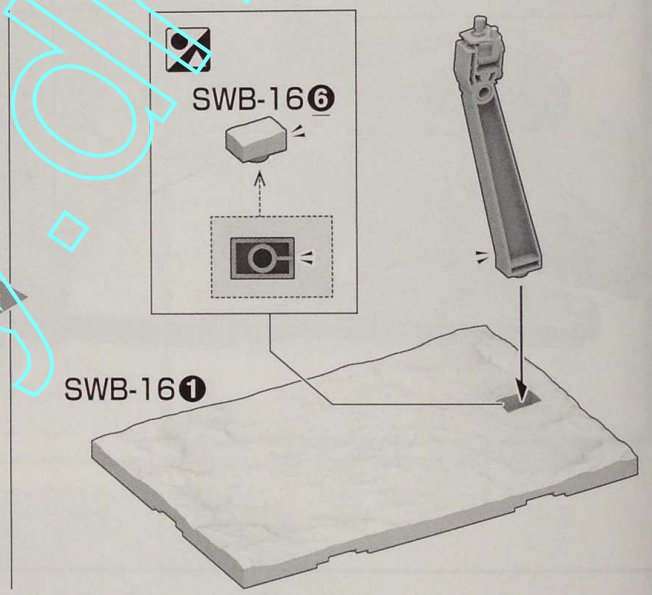
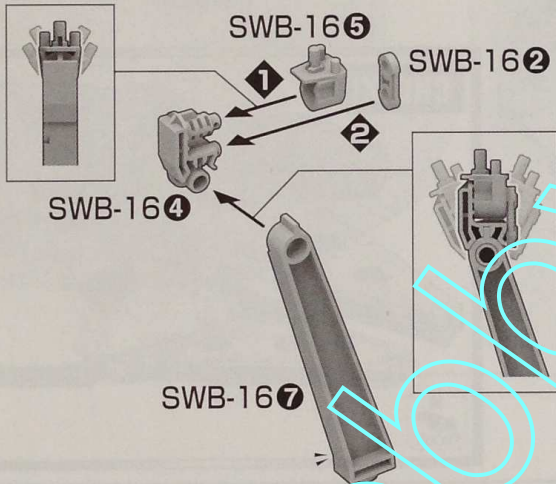

＜電池の交換＞
[Replacing batteries]

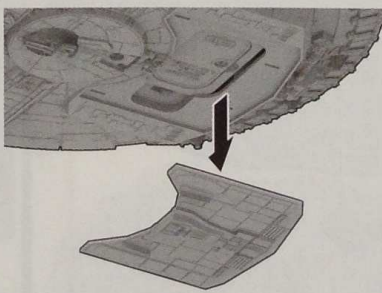

※電池の交換は、「発光ユニット(白)2灯式(別売り)」の取扱説明書を参照してください。
* To replace batteries, please refer to the instruction manual for the Lighting Unit (sold separately).

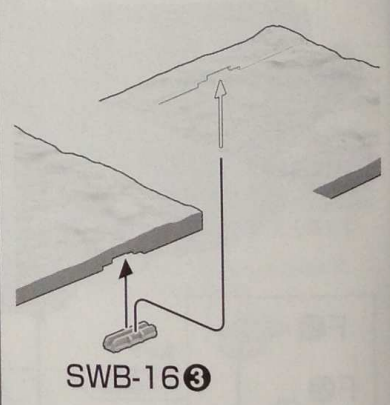

他のスター・ウォーズシリーズの台座を連結することもできます。
Other BANDAI Star Wars model kit bases may also be jointed together.

5

着陸状態
Landing Mode

A: x5

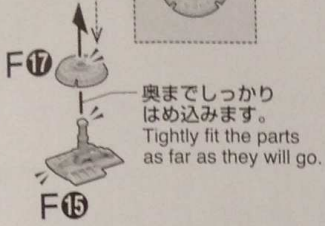

B: x2

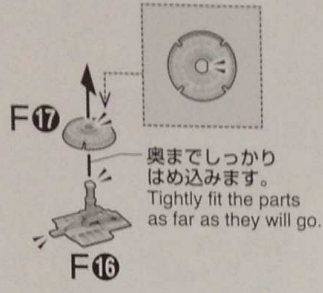

A

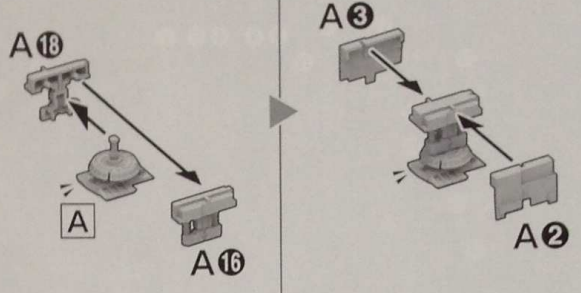

B

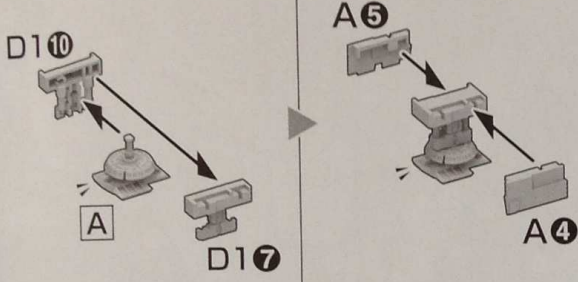

C

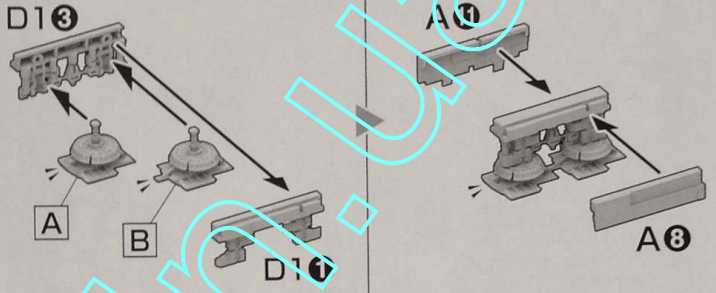

D

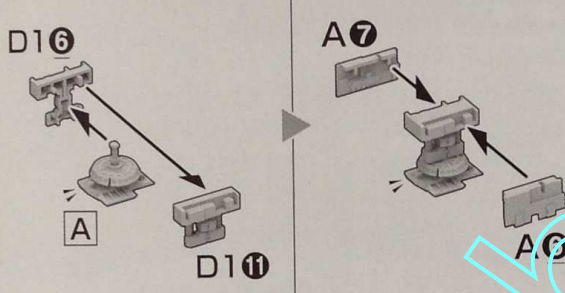

E

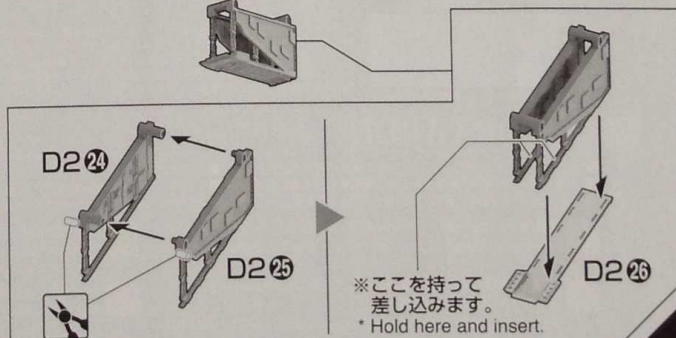
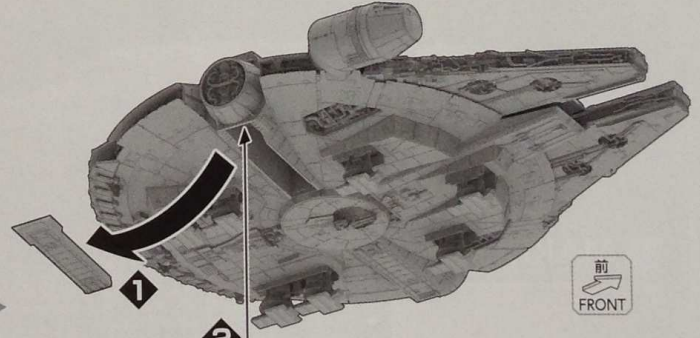
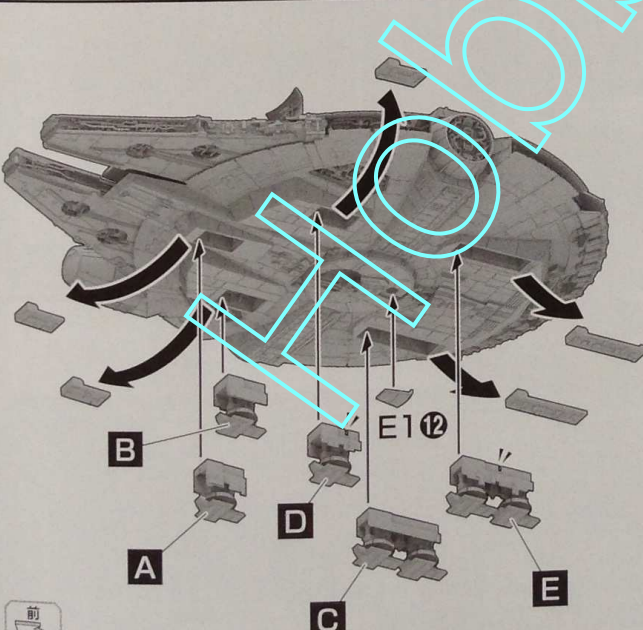
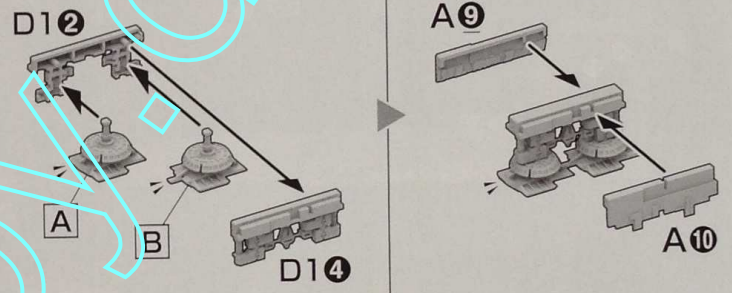

※A20は好きな所に飾ってください。
* Place A20 wherever you prefer.

組み立て中に使用されているアイコン
Symbols used in this page

x2 部品を数値の個数作る
Build specified number of parts

切り取る場所
Cut here.

1, 2, 3の順番で組み立てる
Assemble in numerical order

マーキングロケーション/カラーガイド(外観仕上げ)

Marking Location / Color Guide (exterior finish)

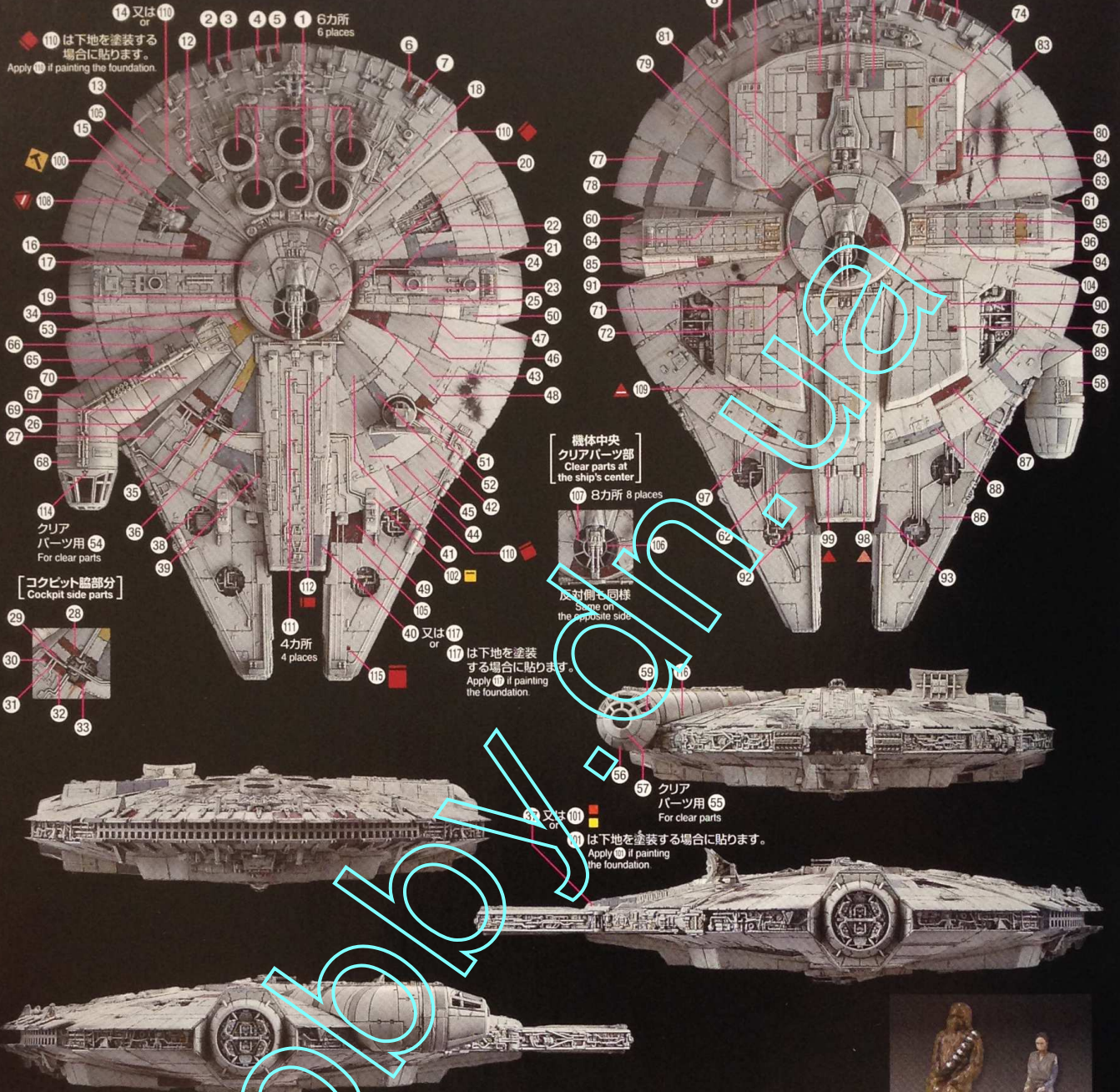

MILLENNIUM FALCON

MARKING



シールと水転写式デカールのいずれかをお好みで貼ってください。画像の位置と●内の番号を見て貼っています。(マークの内容は同じです。)
●内はシール、水転写式デカールの番号です。
Apply either stickers or water decals by verifying the number (●) and marking location guide. Designs of both types of markings are identical.

※乾くまで、手を触れないでください。※デカールを貼る部分のキットパーツの油分を、あらかじめ中性洗剤などでふきとると一層よく密着します。※デカールを貼るための道具(パズミ、ピンセット、綿棒など)は、別に用意してください。※複雑な凹凸形状等に貼るデカールには密着させるために、別売りの水転写式デカール用軟化剤や水転写式デカール用接着剤をご使用ください。※余ったマークは予備です。お好みに応じてご使用ください。

水転写式デカールの貼り方 How to apply Water Decals.



1. マークより大きめに切り出し、ぬるま湯に約3秒浸し、ピンセットで引き上げる。2. 台紙からデカールがずべるようになったら、表を上にしてすべらせて貼る。3. 綿棒などで押し、気泡を取る。
1. Cut out the decal, leaving a little margin around the design. Place the decal in lukewarm water for 3 seconds, and then take it out with tweezers. 2. When the decal is ready to slide off the backing paper, apply it by sliding it onto the surface of the model. 3. Press with a cotton swab or other absorbent item to squeeze out air bubbles.

COLOR GUIDE

- よりリアルに仕上げたい方は、こちらの基本色をご覧ください。 ■ For a more life-like finish, refer to the color guide.
 - 塗装にはより安全な「水性塗料」のご使用をおすすめします。 ■ Use of water-based paint is recommended for safety reasons.
 - カラー配合は参考値であり、画像とカラーガイドの色は異なる場合があります。 ■ The color blending is shown for reference and the actual color may differ from the image.
- | | | | | | | | | |
|---|---|---|--|---|---|--|--|---|
| ■ 本体ライトグレー部：つや消しホワイト(55%)+ガルグレー(45%)
Light gray body: Flat white (55%) + Light gull gray (45%) | ■ 本体 パネルグレー部(薄い)：エアクラフトグレー(90%)
つや消しホワイト(10%)
Light gray body panel: Aircraft gray (90%) + Flat white (10%) | ■ 本体 パネルグレー部(濃い)：エアクラフトグレー(70%)
つや消しブラック(30%)+ブルー(ごく少量)
Dark gray body panel: Aircraft gray (70%) + Flat black (30%) + Blue (very small dose) | ■ 本体 パネルイエロー部：クリームイエロー(100%)+ウッドブラウン(少量)
Yellow body panel: Cream yellow (100%) + Wood brown (small dose) | ■ レイ 顔：薄茶色(100%)
Rel face: Pale brown (100%) | ■ レイ 袖など：エアクラフトグレー(100%)
Rel (e.g., sleeves): Aircraft gray (100%) | ■ レイ 服：エアクラフトグレー(70%) + ライトブラウン(30%)
Rel clothes: Aircraft gray (70%) + Tan (30%) | ■ レイ ベルトなど：レッドブラウン(100%)
Rel (e.g., belt): Red brown (100%) | ■ チューバッカ：RLM79サンディブラウン(100%) + ウッドブラウン(少量)
Chewbacca: RLM79 Sandy brown (100%) + Wood brown (small dose) |
|---|---|---|--|---|---|--|--|---|

※ この商品には、1/144 ミレニアム・ファルコンが1セット入っています。 This package contains one set of 1/144 MILLENNIUM FALCON.
 ← キャンペーンを実施する場合があります。応募する際に使用するのどとておいてください。(Valid only in Japan.) ※ ここに掲載している情報は2017年11月現在のものです。 * The information is current as of November, 2017.