

Наклейки на модель:

Disney · PIXAR

ФРАНЧЕСКО

№2017

СДЕЛАНО В РОССИИ

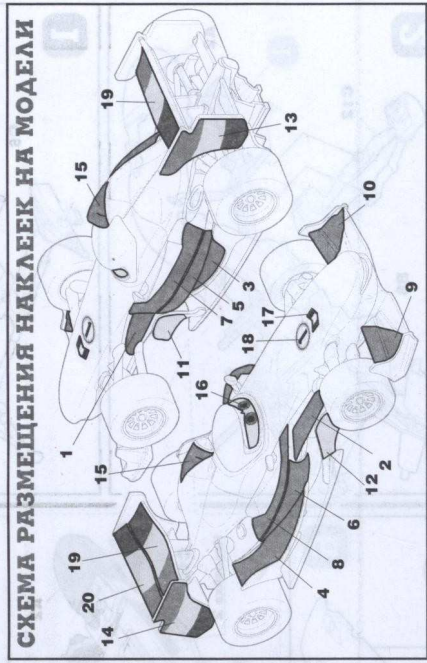

СБОРКА МОДЕЛИ

• Строго следуйте инструкции по сборке • Для сборки لازم НЕ погрязнуть • Будьте осторожны с мелкими деталями

ВАЖНО!
Прежде, чем отрезать деталь от литниковой рамки, сверьте её номер с инструкцией.

1

ВАЖНО!
Чтобы не зашпатель в нумерации, отрывайте детали последовательно перед самой установкой на модель.

2

ВАЖНО!
Не отрывайте литник полностью от детали - остригите остригой на расстоянии 1 мм.

3

ВАЖНО!
Будьте осторожны при работе с острыми инструментами

ВАЖНО!
Зачистите оставшиеся среза острыми ножом

Disney/Pixar elements © Disney/Pixar, not including underlying vehicles owned by third parties: Pontiac, GTO is a trademark of General Motors; Hudson Hornet is a trademark of Chrysler LLC; Fiat is a trademark of Fiat S.p.A.; Porsche is a trademark of Porsche; Plymouth Superbird is a trademark of Chrysler LLC.
Pony marks used by permission of Pony Marketing LLC.
Волшебство продолжается на www.disney.ru

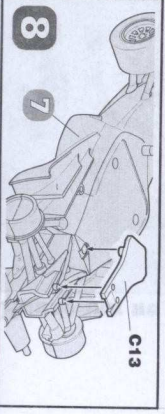
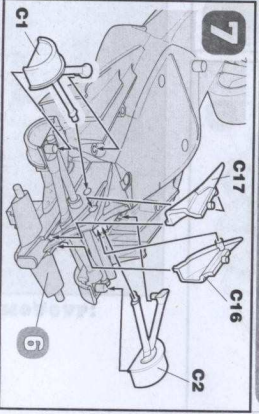
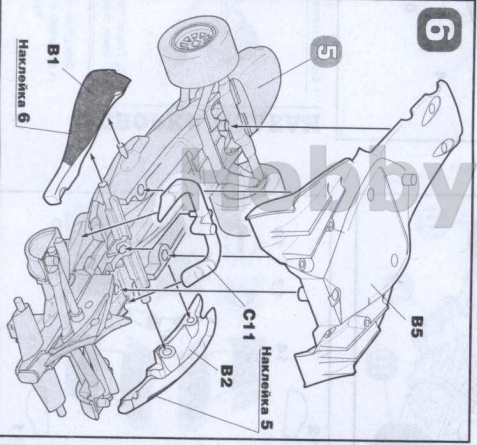
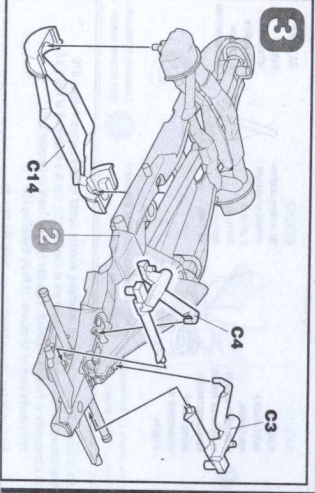
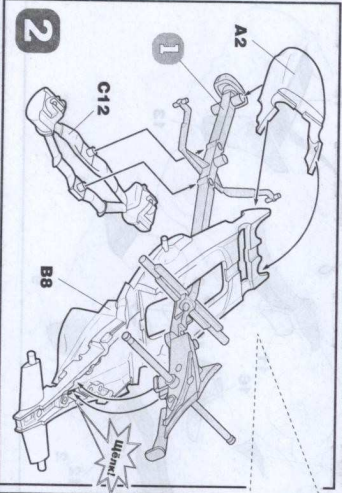
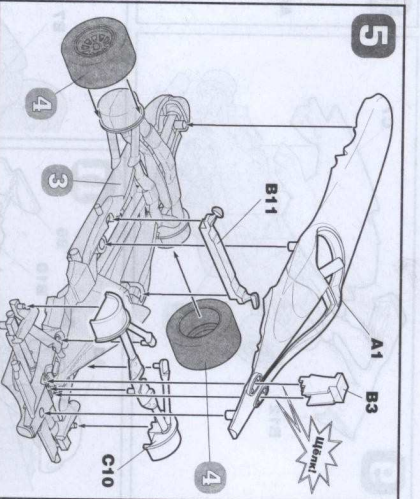
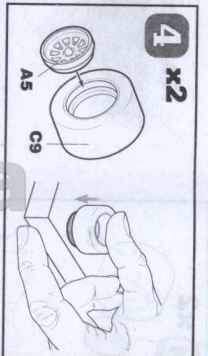
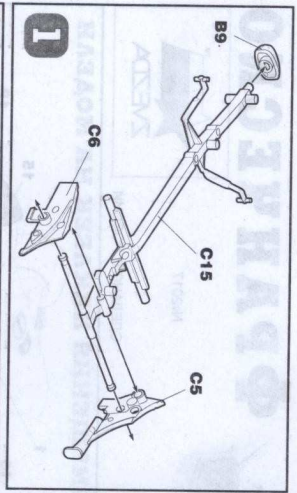

Любая модель и карьерный каталог предприятия «ЗВЕЗДА»
вы можете приобрести по почте, прислав заявку по адресу:
**141730, Московская обл., г. Лобня,
ул. Промышленная, д.2, ООО «ЗВЕЗДА»**
www.zvezda.org.ru

СОХРАНИТЕ
ЭТОТ КУПОН
ДЛЯ ВОЗМОЖНЫХ
ОБРАЩЕНИЙ