

«Черная Жемчужина»

Корабль капитана Джека Воробья

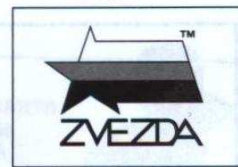

№6513

МАСШТАБ

1:350

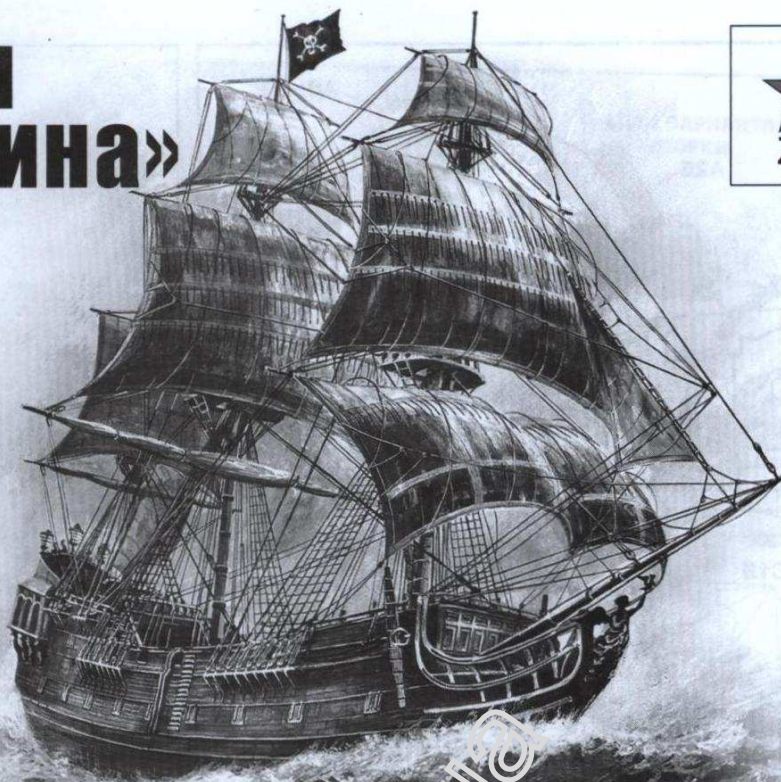

ПИРАТЫ КАРИБСКОГО МОРЯ

СДЕЛАНО В РОССИИ

СБОРКА МОДЕЛИ

Строго следуйте инструкции по сборке • Для сборки клей не требуется • Будьте осторожны с мелкими деталями

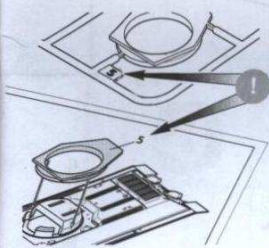

ВАЖНО!

Чтобы не запутаться в нумерации, отрезайте детали от литника только непосредственно перед самой установкой на модель.

ВАЖНО!

Не «откусывайте» литник вплотную к детали - оставьте примерно на 1 мм.

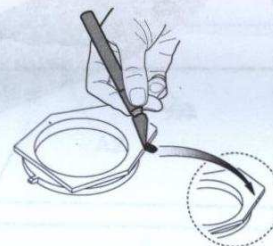

ВАЖНО!

Будьте осторожны при работе с острым инструментом

1 Прежде, чем отрезать деталь от литниковой рамки, сверьте её номер с инструкцией.

2 С помощью кусачек отделяйте деталь от рамки.

3 Зачистите оставшийся срез острым ножом

ВАРИАНТЫ СБОРКИ МОДЕЛИ

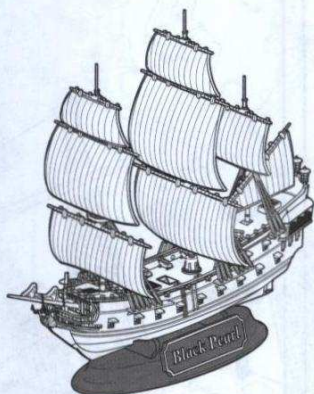

ВАРИАНТ 1

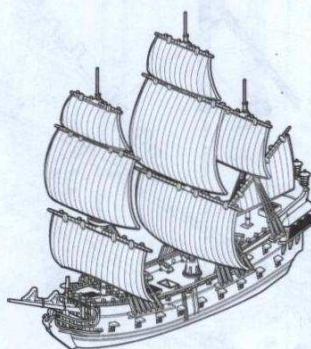

ВАРИАНТ 2



ВАРИАНТ 3

Литник №1



Волшебство продолжается на disney.ru

© Disney

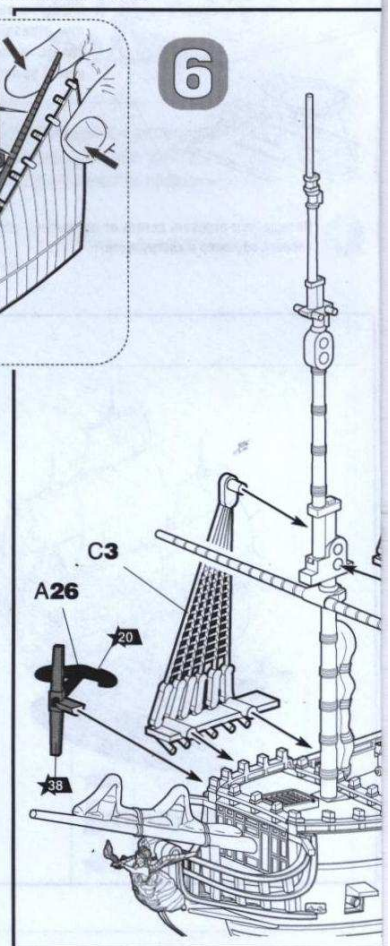
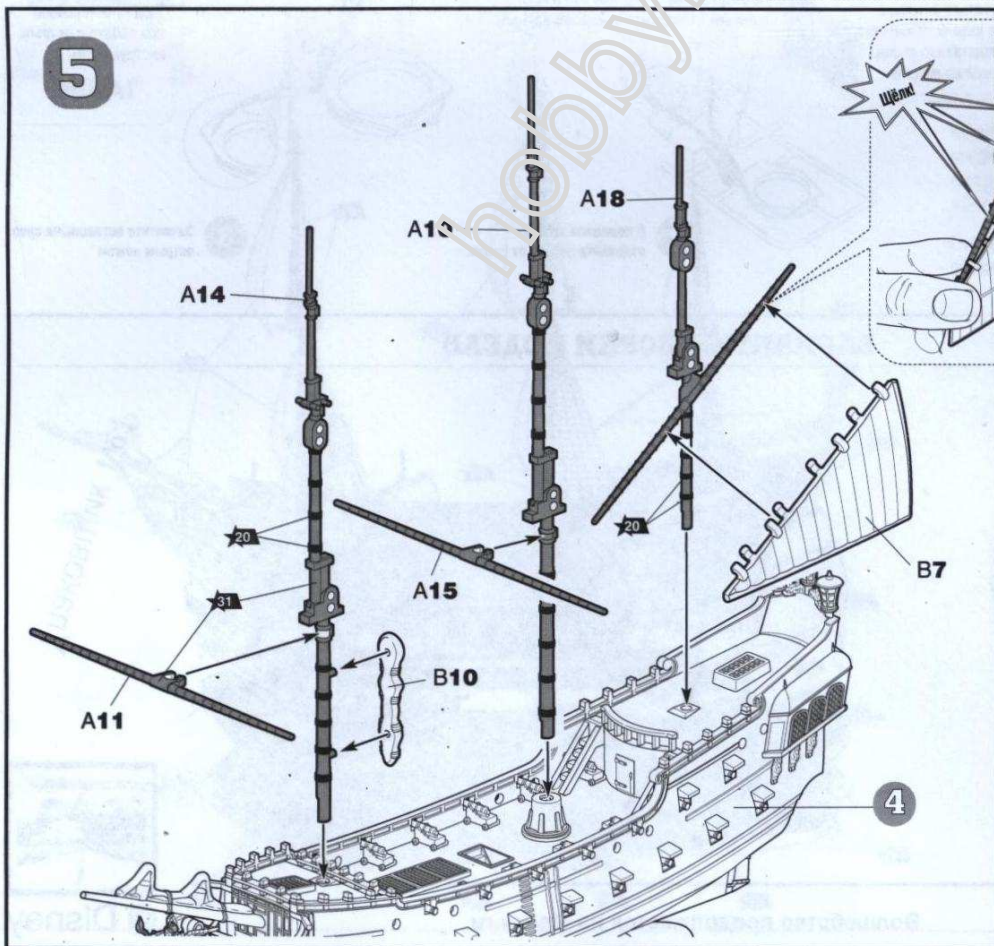
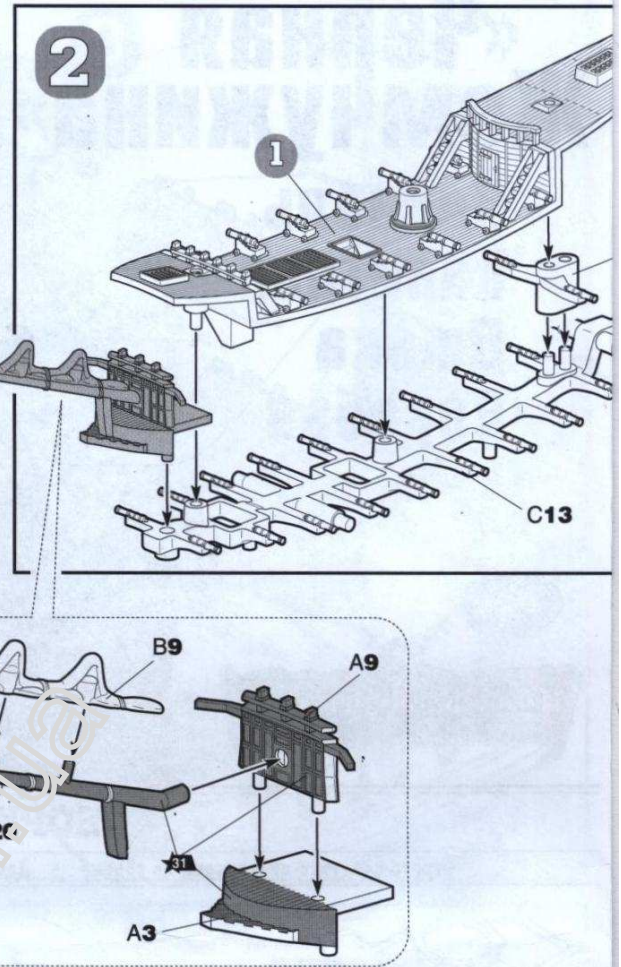
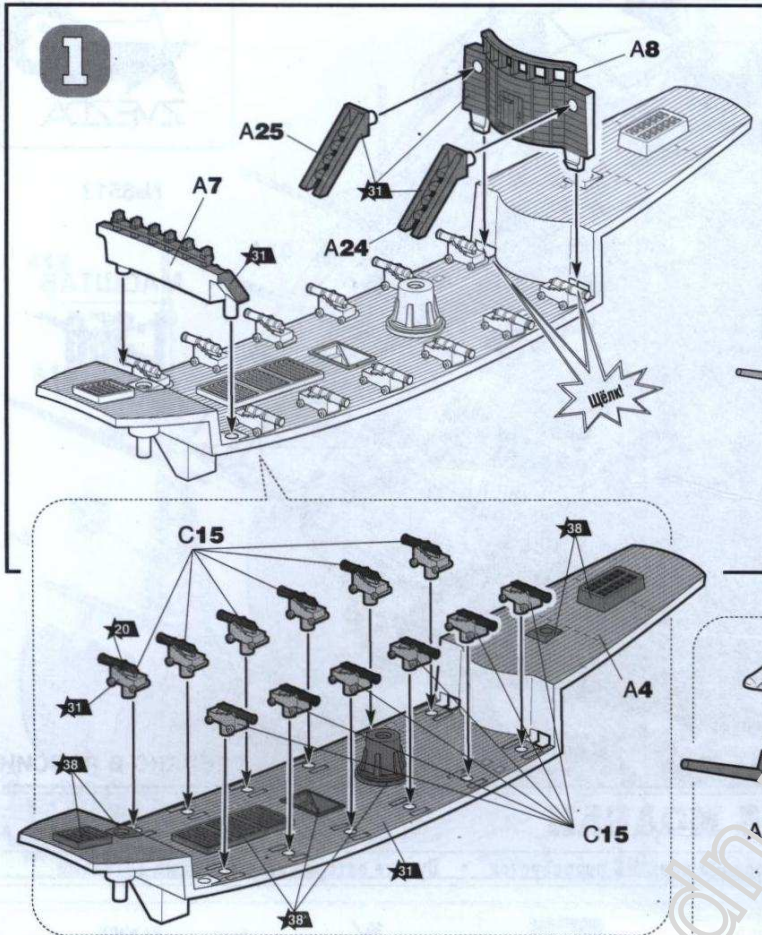

3

ДЛЯ 1 ВАРИАНТА СБОРКИ



ДЛЯ 3 ВАРИАНТА СБОРКИ

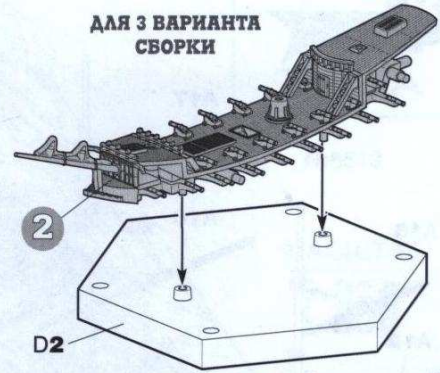

4

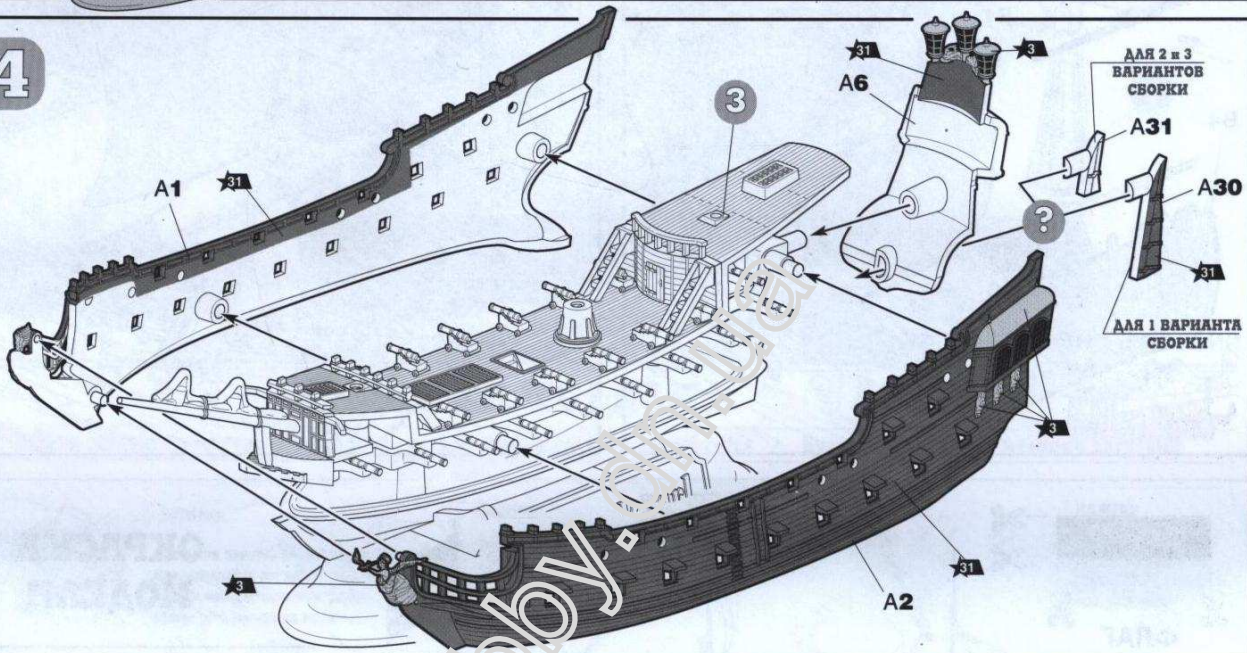

7

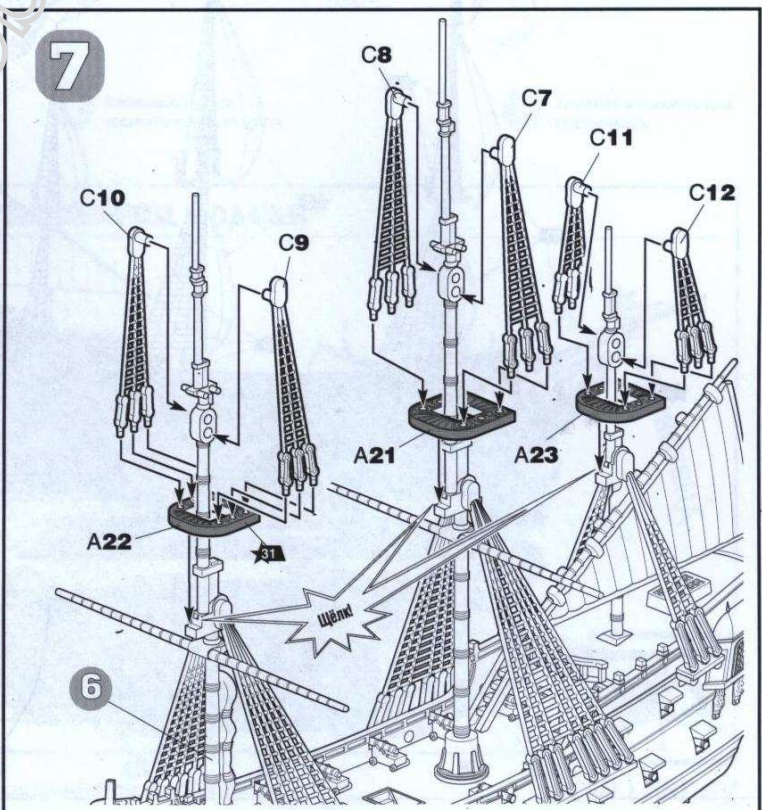
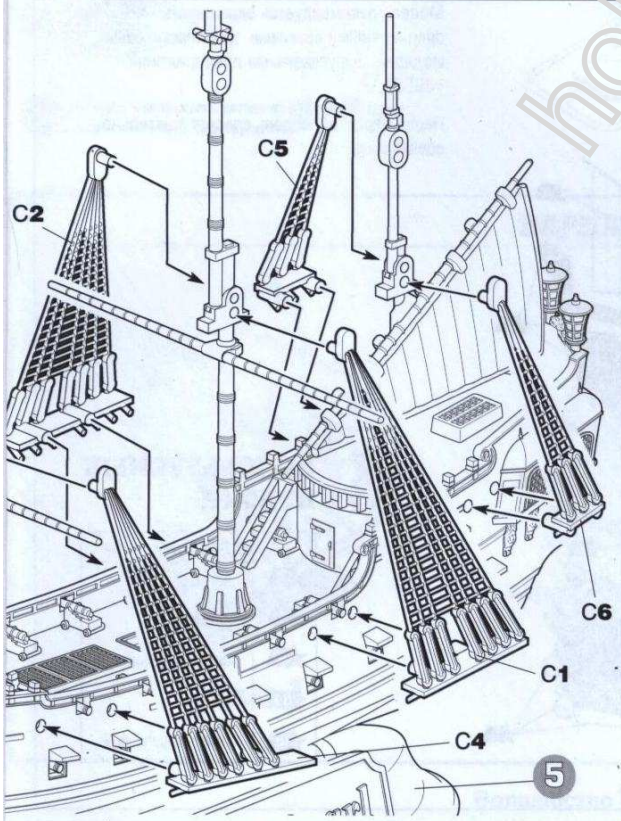

8

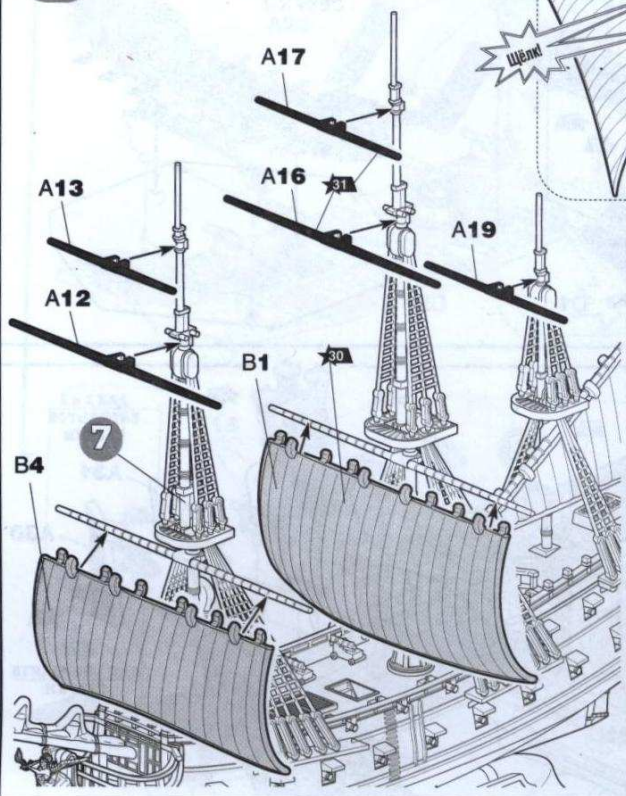

9

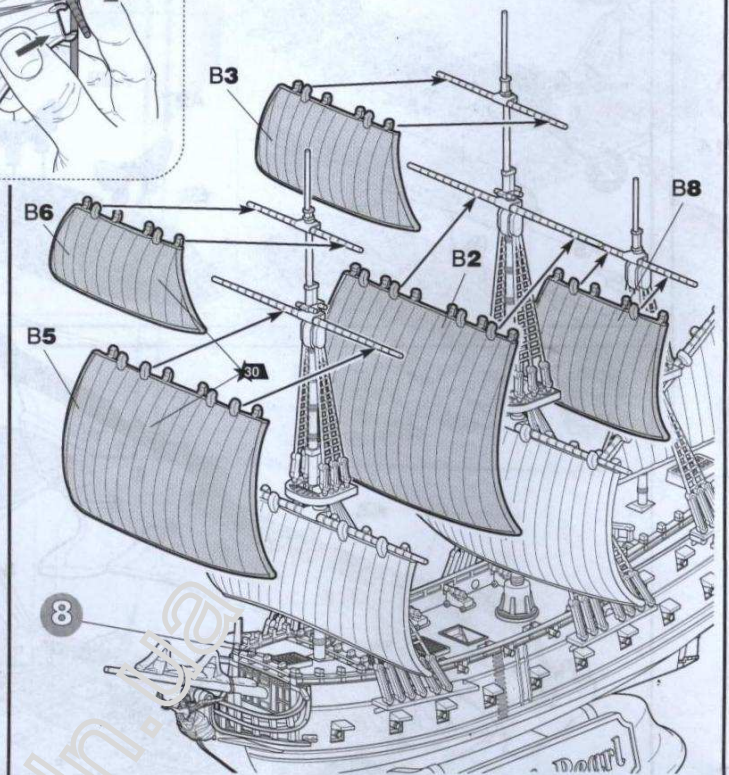

ФЛАГ



ОКРАСКА МОДЕЛИ

Модель рекомендуется окрашивать специальными красками для пластиковых моделей, выпускаемыми предприятием «ЗВЕЗДА».

Перед окраской модель следует тщательно обезжирить.

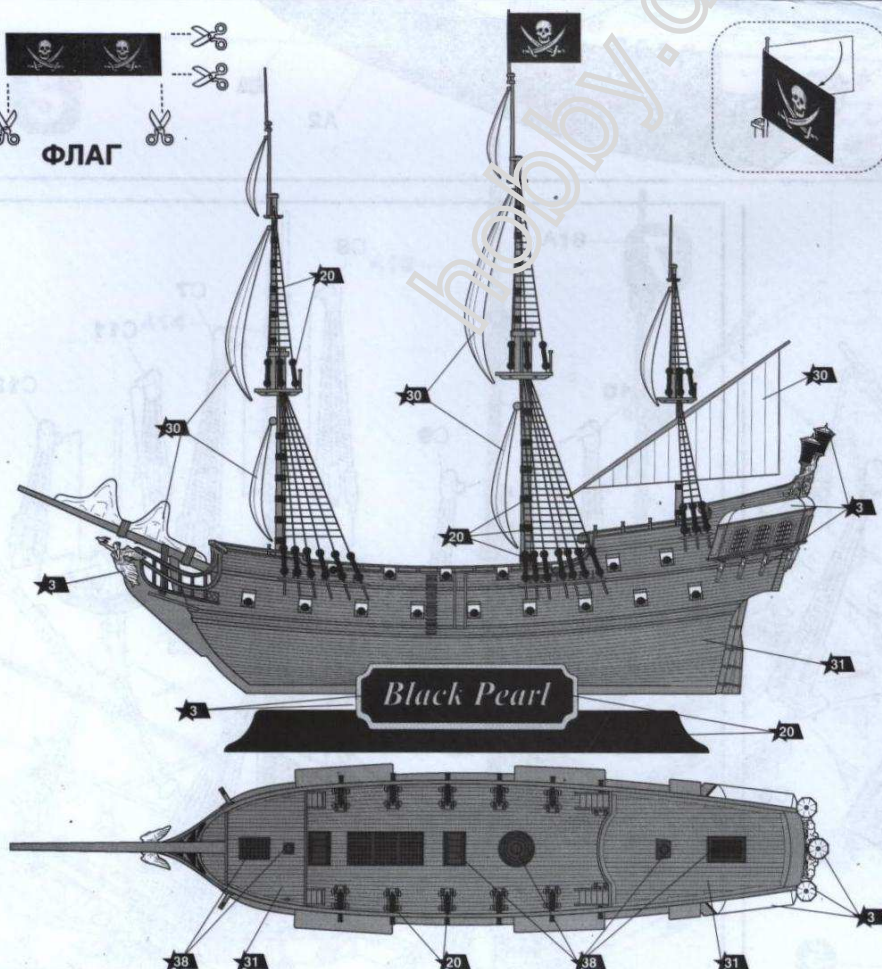

ИСПОЛЗУЕМЫЕ КРАСКИ

ЗВЕЗДА	
★ 3	золото
★ 20	черный
★ 30	светло-серый
★ 31	серый
★ 38	темно-коричневый